

EWT1574M7SA
EWT1374M7SA
EWT1574M7WA
EWT1374M7WA
EWT1174M7WA

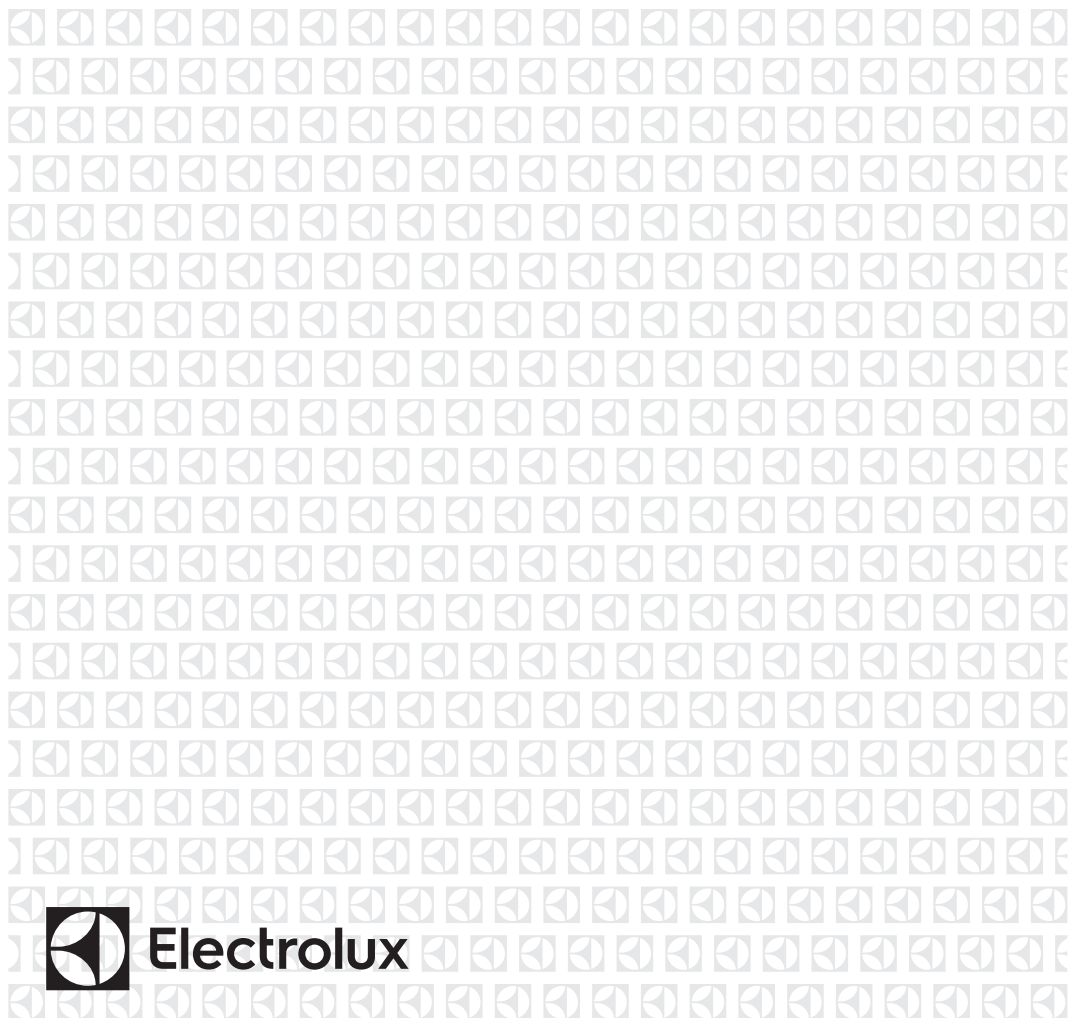

IMPORTANT INFORMATION THAT MAY IMPACT YOUR MANUFACTURER'S WARRANTY

Adherence to the directions for use in this manual is extremely important for health and safety. Failure to strictly adhere to the requirements in this manual may result in personal injury, property damage and affect your ability to make a claim under the Electrolux manufacturer's warranty provided with your product. Products must be used, installed and operated in accordance with this manual. You may not be able to claim on the Electrolux manufacturer's warranty in the event that your product fault is due to failure to adhere to this manual.

WE'RE THINKING OF YOU

Thank you for purchasing an Electrolux appliance. You've chosen a product that brings with it decades of professional experience and innovation. Ingenious and stylish, it has been designed with you in mind. So whenever you use it, you can be safe in the knowledge that you'll get great results every time. Welcome to Electrolux.



Visit our website to:



Get usage advice, brochures, trouble shooter, service information, buy accessories & spare parts, online product registration : www.electrolux.co.th

CUSTOMER CARE AND SERVICE

We recommend the use of original spare parts. When contacting Service, ensure that you have the following data available. The information can be found on the rating plate. Model, PNC, Serial Number.

-  Warning / Caution-Safety information.
-  General information and tips.
-  Environmental information.

Subject to change without notice.

CONTENTS

1.  SAFETY INFORMATION.....	4	7. CARE AND CLEANING	27
1.1 Conditions Of Use	4	7.1 What To Do After You Have Finished Your Washing.....	27
1.2 Child Safety	5	7.2 Cleaning The Lint Filter	27
1.3 General Safety	6	7.3 Cleaning The Dispenser	27
1.4 Installation	6	7.4 Cleaning The Drawer Recess .	28
1.5 Use.....	7	7.5 Cleaning The Water Inlet Filter .	28
2. PRODUCT DESCRIPTION	8	7.6 Cleaning Your Washing Machine.....	29
2.1 Parts	8	7.7 Cleaning Stains In The Washbowl.....	29
2.2 Product Features.....	10	8. TROUBLESHOOTING.....	30
3. CONTROL PANEL	11	8.1 Possible Failures.....	30
3.1 Control Panel Description	11	8.2 Troubleshooting Fault Displays.	32
3.2 Program Chart.....	13	8.3 Yellowing Or Greying Clothes .	34
3.3 Program Options Compatibility.	14	9. TECHNICAL DATA.....	35
3.4 Options.....	16	10. INSTALLATION	38
3.5 Settings	18	10.1 Unpacking	38
4. DAILY USE	19	10.2 Positioning.....	40
4.1 Starting Your Washing Machine	19	10.3 Water Inlet.....	40
4.2 Load The Washing Machine....	19	10.4 Water Drainage	41
4.3 Add The Detergent/Bleach	19	10.5 Electrical Connection	42
4.4 Add Fabric Softener	20	11. ENVIRONMENT CONCERNS ..	43
4.5 Adding Bleach	20	11.1 Packaging Materials	43
4.6 Setting a Program	21	11.2 Old Machine	43
4.7 Starting a Program	21	11.3 Ecological Hints.....	43
4.8 Interruption Of A Program	21		
4.9 Changing A Program	21		
4.10 Changing The Options	21		
4.11 At The End Of The Program ..	22		
5. WASHING HINTS	23		
5.1 Sort Your Washing Into Separate Wash Loads.....	23		
5.2 Pre-treatment Sprays And Stain Removers	24		
5.3 Detergent	24		
5.4 A Guide To Stain Removal.....	24		
6. INTERNATIONAL WASH CODE SYMBOLS.....	26		

1. SAFETY INFORMATION

1.1 Conditions Of Use

This appliance is intended to be used in household and similar applications such as:

- staff kitchen areas in shops, offices and other working environment;
- farm houses;
- by clients in hotels, motels, and other residential type environments;
- bed and breakfast type environments;
- areas for communal use in blocks of flats or in launderettes.

 **WARNING!** The appliance must not be supplied through an external switching device, such as timer, or connected to a circuit that is regularly switched on and off by utility.

In the interest of your safety and to ensure the correct use, before installing and first using the appliance, read this user manual carefully, including its hints and warnings.

To avoid unnecessary mistakes and accidents, it is important to ensure that all people using the appliance are thoroughly familiar with its operation and safety features.

Save these instructions and make sure that they remain with the appliance if it is moved or sold, so that everyone using it through its life will be properly informed on appliance use and safety.

1.2 Child Safety

- This appliance is not intended for use by young children or infirm persons without supervision.
- Young children should be supervised to ensure that they do not play with the appliance.
- The packaging components (e.g. plastic film, polystyrene) can be dangerous to children - danger of suffocation! Keep them out of children's reach.
- Keep all detergents in a safe place out of children's reach.
- Make sure that children or pets do not climb into the drum.
- This machine is provided with child safety lock option () to prevent children playing with the control panel. (see page 18)

1.3 General Safety

- It is dangerous to alter the specifications or attempt to modify this product in any way.

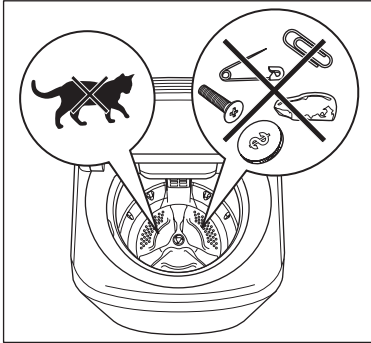

- Make sure that small pets do not climb into the washbowl. To avoid this, please check into the washbowl before using the appliance.
- Any objects such as coins, safety pins, nails, screws, hairpin, toothpick, stones or any other hard, sharp material can cause extensive damage and must not be placed into the machine.
- Only use the advised quantities of fabric softener and detergent. Damage to the fabric can ensue if you overfill. Refer to the manufacturer's recommendations of quantities.
- This appliance is not intended for use by persons (including children) with reduced physical, sensory or mental capabilities, or lack of experience and knowledge, unless they have been given supervision or instruction concerning use of the appliance by a person responsible for their safety.
- Wash small items such as socks, laces, washable belts etc in a washing bag or pillow case as it is possible for such items to slip down between the tub and the agitator.

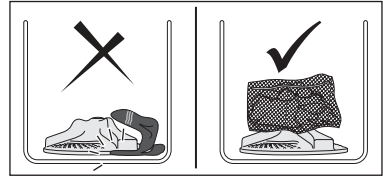

- Do not use your washing machine to wash articles with whale bones, material without hems or torn material.
- Always unplug the appliance and turn off the water supply after use, clean and maintenance.
- Under no circumstances should you attempt to repair the machine yourself. Repairs carried out by inexperienced persons may cause injury or serious malfunctioning. Contact your local Service Centre. Always insist on genuine spare parts.
- If the supply cord is damaged, should the appliance power supply cable need to be replaced, this shall be carried out by our Service Centre.

1.4 Installation

- When unpacking the appliance, check that it is not damaged. If in doubt, do not use it and contact the Service Centre.
- The appliance should not be installed in a humid place. The machine should be installed indoors without touch the rain.
- After having installed the appliance, check that it is not standing on the inlet and drain hose.
- If the machine is situated on a carpeted floor, please adjust the feet in order to allow air to circulate freely.
- Always be sure, that there is no water leakage from hoses and their connections after the installation.
- Any plumbing work required to install this appliance should be carried out by a qualified plumber.
- Any electrical work required to install this appliance should be carried out by a qualified electrician.

- Make sure that the drainage is working properly.

! **May cause electric shock! if the machine is not connected to an earthed/ground system. DO NOT touch the wet clothes and metal parts.**

! **For safety reasons do not use double adaptors, extension cords and multi-plug adapters.**



- Water pressures between minimum 50kPa and maximum 800kPa are acceptable.

1.5 Use

- This appliance is designed for domestic use. It must not be used for purposes other than those for which it was designed.
- Only wash fabrics which are designed to be machine washed. Follow the instructions on each garment label.
- Do not overload the appliance. See the relevant section in the user manual.
- Before washing, ensure that all pockets are empty and buttons and zips are fastened. Avoid washing frayed or torn articles and treat stains such as paint, ink, rust, and grass before washing.
- Garments which have been in contact with volatile petroleum products should not be machine washed. If volatile cleaning fluids are used, care should be taken to ensure that the fluid is removed from the garment before placing in the machine.

- Never pull the power supply cable to remove the plug from the socket, always take hold of the plug itself.

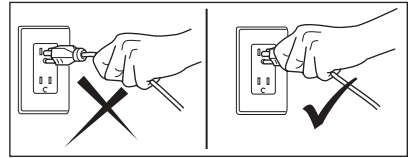

- Never use the Top-load Washing Machine if the power supply cable, the control panel, the working surface or the base are damaged so that the inside of the Top-load Washing Machine is accessible.

! **Components in the machine are designed to be used with water not hotter than 60 °C.**

! **Do not touch the power plug while your hand still wet.**

! **Do not put your hand, foot, or anything under the washing machine while the machine is operated.**

2. PRODUCT DESCRIPTION

2.1 Parts

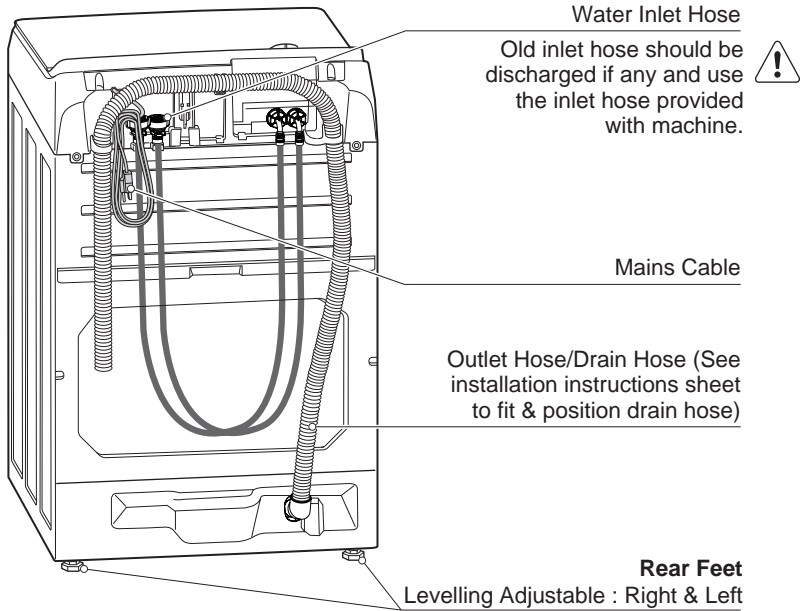
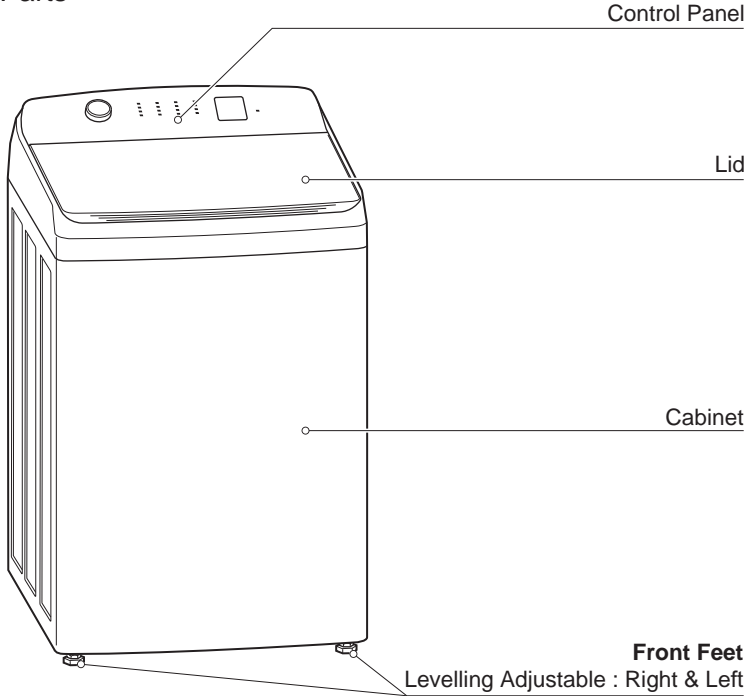

Detergent / Bleach Dispenser (see page 19)

Softener Dispenser (see page 20)

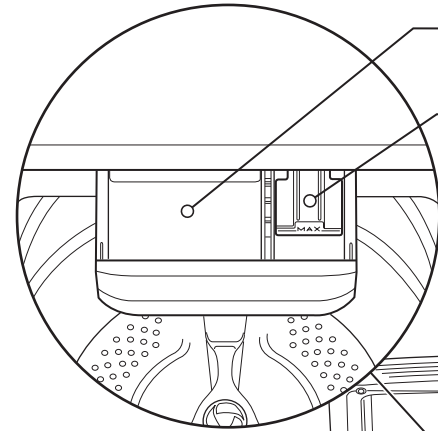

Bleach Dispenser (option)

Lint Filter (see page 27)

Low Profile Agitator

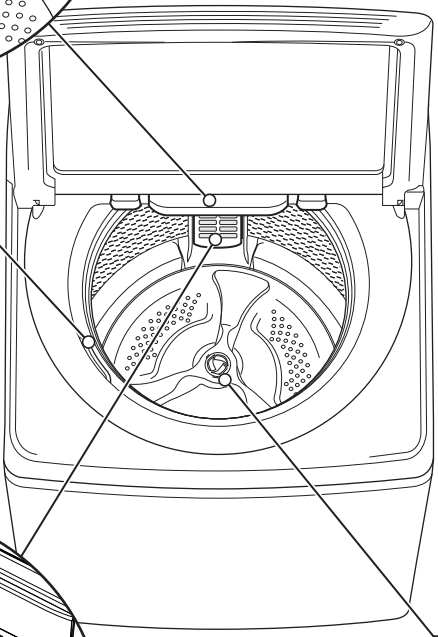
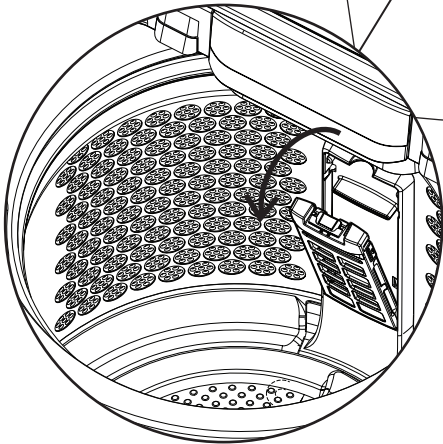

2.2 Product Features

Auto sensing water level

Auto sensing is a feature where the washer fills automatically with water to just the right level for your clothes load.

You do have the option to manually set the water level if you wish.

We recommend you use the auto sensing water level option to ensure there is just the right amount of water for the wash load in the machine. In other words, it will usually give you the best wash while also being the most efficient in terms of water usage.

At times during a wash it may appear your machine is either doing nothing or intermittently it is only gently vibrating/jiggling/agitating.

This is because your machine could be:

- In auto sensing test mode and the machine is determining the correct amount of water for your wash.
- At a drain stage of the wash program and the machine is allowing time for water to flow the washbowl to the out bowl.
- Engaging or disengaging the drive clutch mechanism. wait a short time, your washing machine will complete the above tasks and continue with the wash.

The amount of water for auto is factory set at an optimised level. You can adjust the Auto level up or down by a small amount.

Power Failure Recovery

When there is power failure while machine is washing or rinsing or spinning. The machine tries to save the settings at which stage the machine is doing and then when the power returns back the machine will starts washing from the stage where it is left off.

UltraMix

This feature helps to dissolve and activate the active ingredients of the detergent, by blending the detergent with the water (except Quick 20 program), before dispensing into the tub and onto the clothes.

Dual Jets System

Dual jets help to improve cleaning results by spraying directly on the clothes and give a more thorough rinse-out of stains and dirt.

3. CONTROL PANEL

3.1 Control Panel Description

For model EWT1374M7WA, EWT1374M7SA, EWT1574M7WA, EWT1574M7SA

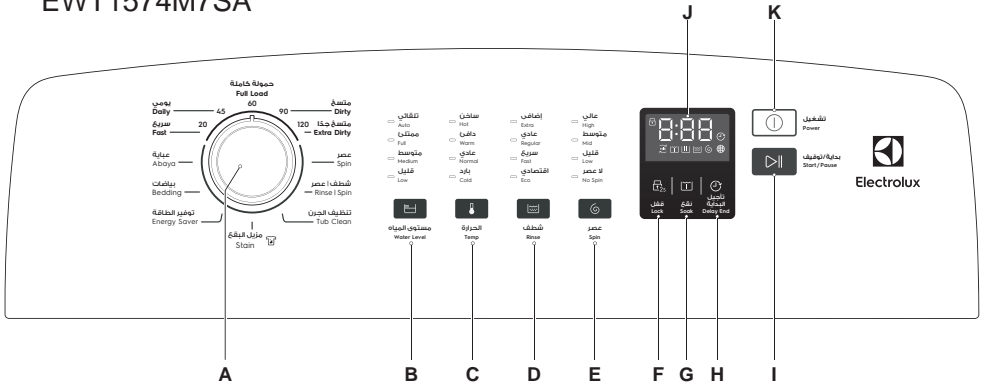

- A Program knob
- B Water Level touchpad
- C Temp touchpad
- D Rinse touchpad
- E Spin touchpad
- F Child safety lock option (press and hold touchpad about 2 seconds)
- G Soak touchpad
- H Delay End touchpad
- I Start/Pause touchpad
- J Display
- K Power touchpad

i Press the touch buttons with your finger in the area with the symbol. Do not wear gloves when you operate the control panel. Make sure that the control panel is always clean and dry.

Display

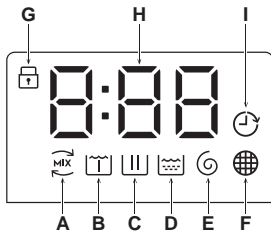

- A UltraMix Phase icon
- B Soak Phase icon
- C Wash Phase icon
- D Rinse Phase icon
- E Spin Phase icon
- F Clean Filter Reminder icon
- G Child safety lock option icon
- H Program Duration / Delay End Time / Alarm Code
- I Delay End icon

For model EWT1174M7WA

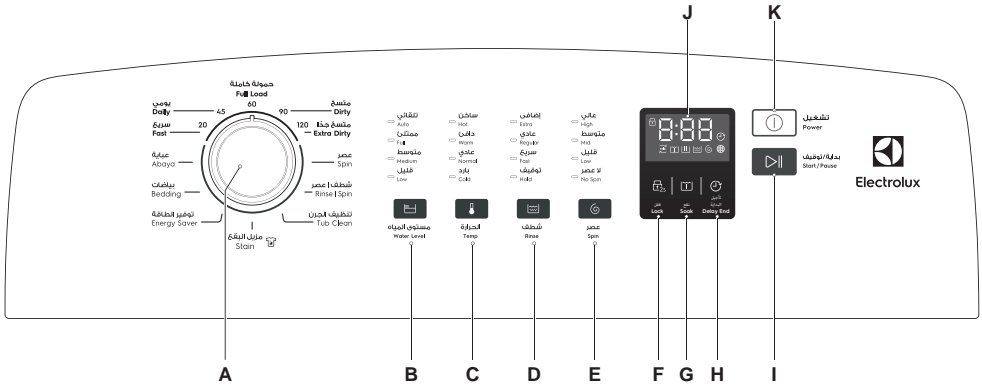

- A Program knob
- B Water Level touchpad
- C Temp touchpad
- D Rinse touchpad
- E Spin touchpad
- F Child safety lock option (press and hold touchpad about 2 seconds)
- G Soak touchpad
- H Delay End touchpad
- I Start/Pause touchpad
- J Display
- K Power touchpad

i Press the touch buttons with your finger in the area with the symbol.
 Do not wear gloves when you operate the control panel.
 Make sure that the control panel is always clean and dry.

Display

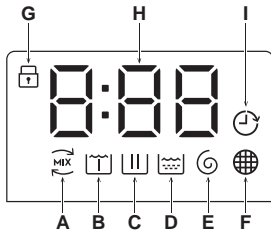

- A UltraMix Phase icon
- B Soak Phase icon
- C Wash Phase icon
- D Rinse Phase icon
- E Spin Phase icon
- F Clean Filter Reminder icon
- G Child safety lock option icon
- H Program Duration / Delay End Time / Alarm Code
- I Delay End icon

3.2 Program Chart

Program	Max. Load (Dry Clothes) ¹⁾				Type of load and soil level
	Water Level				
	Auto	Full	Mid	Low	
Extra Dirty 120	Max²⁾	Max	4 kg	2 kg	For cotton fabric with heavy soil.
Dirty 90	Max	Max	4 kg	2 kg	For cotton fabric with moderate soil.
Full Load 60	Max	Max	4 kg	2 kg	For cotton fabric with normal soil.
Daily 45	–	–	4 kg	2 kg	Synthetic and mixed fabric items with normal soil.
Fast 20	–	–	–	2 kg	Synthetic and mixed fabric items with light soil.
Abaya	–	–	2 kg	2 kg	For Abaya fabric items.
Bedding	4 kg	4 kg	2 kg	2 kg	One synthetic blanket, duvet, bedspread and so on.
Energy Saver³⁾	Max	Max	4 kg	2 kg	White and colourfast, cotton with normal soil. Set this program to have a good washing results and decrease the energy consumption.
Stain	–	–	–	3 kg	This program help to remove certain types of tough stains that are not easily removed by handwashing.
Tub Clean				No Load	Clean the tub.
Rinse Spin	–	Max	4 kg	2 kg	For items that you want to rinse and spin eg. Clothes items you have hand washed in a wash tub.
Spin				Maximum Capacity	For very wet clothes to remove the water.

1) Clothes Load depends on the Water level selected. For the best washing result, do not exceed the load weight over the suggestion as in the table above.

2) Maximum capacity depended on the model of the Washing Machine.

Model :	EWT1574M7SA	15 kg
	EWT1374M7SA	13 kg
	EWT1574M7WA	15 kg
	EWT1374M7WA	13 kg
	EWT1174M7WA	11 kg

3) The energy label specification have been determined by using the following program according to SASO 2885.

1. Cotton 60 °C at full load: Energy saver, Hot, Water level Full, No soak, Rinse Regular, Spin speed High.
2. Cotton 60 °C at half load: Energy saver, Hot, Water level Medium, No soak, Rinse Regular, Spin speed High.
3. Cotton 40 °C at half load: Energy saver, Warm, Water level Medium, No soak, Rinse Regular, Spin speed High.

3.3 Program Options Compatibility







For model EWT1374M7WA, EWT1374M7SA, EWT1574M7WA, EWT1574M7SA

Program	Option															Delay End					
	Water Level				Temp				Rinse				Spin				Soak				
	Auto	Full	Medium	Low	Hot	Warm	Normal	Cold	Extra	Regular	Fast	Eco	High	Mid	Low		No Spin	45 Mins.	30 Mins.	15 Mins.	No Soak
Extra Dirty 120	<input type="checkbox"/>	<input checked="" type="checkbox"/>	<input checked="" type="checkbox"/>	<input checked="" type="checkbox"/>	<input checked="" type="checkbox"/>	<input checked="" type="checkbox"/>	<input checked="" type="checkbox"/>	<input type="checkbox"/>	<input type="checkbox"/>	<input checked="" type="checkbox"/>	<input checked="" type="checkbox"/>	<input checked="" type="checkbox"/>	<input checked="" type="checkbox"/>	<input checked="" type="checkbox"/>	<input checked="" type="checkbox"/>	<input type="checkbox"/>	<input type="checkbox"/>	<input type="checkbox"/>	<input type="checkbox"/>	<input type="checkbox"/>	
Dirty 90	<input type="checkbox"/>	<input checked="" type="checkbox"/>	<input checked="" type="checkbox"/>	<input checked="" type="checkbox"/>	<input checked="" type="checkbox"/>	<input checked="" type="checkbox"/>	<input type="checkbox"/>	<input type="checkbox"/>	<input type="checkbox"/>	<input type="checkbox"/>	<input type="checkbox"/>	<input type="checkbox"/>	<input checked="" type="checkbox"/>	<input checked="" type="checkbox"/>	<input checked="" type="checkbox"/>	<input type="checkbox"/>	<input type="checkbox"/>	<input type="checkbox"/>	<input type="checkbox"/>	<input type="checkbox"/>	
Full Load 60	<input type="checkbox"/>	<input checked="" type="checkbox"/>	<input checked="" type="checkbox"/>	<input checked="" type="checkbox"/>	<input checked="" type="checkbox"/>	<input checked="" type="checkbox"/>	<input type="checkbox"/>	<input type="checkbox"/>	<input type="checkbox"/>	<input type="checkbox"/>	<input type="checkbox"/>	<input type="checkbox"/>	<input checked="" type="checkbox"/>	<input checked="" type="checkbox"/>	<input checked="" type="checkbox"/>	<input type="checkbox"/>	<input type="checkbox"/>	<input type="checkbox"/>	<input type="checkbox"/>	<input type="checkbox"/>	
Daily 45			<input type="checkbox"/>	<input checked="" type="checkbox"/>	<input checked="" type="checkbox"/>	<input checked="" type="checkbox"/>	<input type="checkbox"/>	<input type="checkbox"/>	<input type="checkbox"/>	<input type="checkbox"/>	<input type="checkbox"/>	<input type="checkbox"/>	<input checked="" type="checkbox"/>	<input checked="" type="checkbox"/>	<input checked="" type="checkbox"/>	<input type="checkbox"/>	<input type="checkbox"/>	<input type="checkbox"/>	<input type="checkbox"/>	<input type="checkbox"/>	
Fast 20				<input type="checkbox"/>	<input checked="" type="checkbox"/>	<input checked="" type="checkbox"/>	<input checked="" type="checkbox"/>	<input type="checkbox"/>	<input type="checkbox"/>	<input type="checkbox"/>	<input type="checkbox"/>	<input type="checkbox"/>	<input type="checkbox"/>	<input checked="" type="checkbox"/>	<input checked="" type="checkbox"/>	<input checked="" type="checkbox"/>	<input type="checkbox"/>	<input type="checkbox"/>	<input type="checkbox"/>	<input type="checkbox"/>	
Abaya			<input checked="" type="checkbox"/>	<input type="checkbox"/>			<input type="checkbox"/>	<input checked="" type="checkbox"/>	<input type="checkbox"/>	<input checked="" type="checkbox"/>	<input checked="" type="checkbox"/>		<input checked="" type="checkbox"/>	<input type="checkbox"/>	<input checked="" type="checkbox"/>	<input checked="" type="checkbox"/>	<input checked="" type="checkbox"/>	<input checked="" type="checkbox"/>	<input type="checkbox"/>	<input checked="" type="checkbox"/>	
Bedding	<input type="checkbox"/>	<input checked="" type="checkbox"/>	<input checked="" type="checkbox"/>	<input checked="" type="checkbox"/>	<input checked="" type="checkbox"/>	<input checked="" type="checkbox"/>	<input type="checkbox"/>	<input checked="" type="checkbox"/>	<input type="checkbox"/>	<input type="checkbox"/>	<input type="checkbox"/>	<input checked="" type="checkbox"/>	<input checked="" type="checkbox"/>	<input type="checkbox"/>	<input checked="" type="checkbox"/>	<input checked="" type="checkbox"/>	<input checked="" type="checkbox"/>	<input checked="" type="checkbox"/>	<input type="checkbox"/>	<input checked="" type="checkbox"/>	
Energy Saver	<input checked="" type="checkbox"/>	<input type="checkbox"/>	<input checked="" type="checkbox"/>	<input checked="" type="checkbox"/>	<input type="checkbox"/>	<input checked="" type="checkbox"/>	<input checked="" type="checkbox"/>	<input checked="" type="checkbox"/>	<input checked="" type="checkbox"/>	<input type="checkbox"/>	<input checked="" type="checkbox"/>	<input checked="" type="checkbox"/>	<input type="checkbox"/>	<input checked="" type="checkbox"/>	<input checked="" type="checkbox"/>	<input checked="" type="checkbox"/>	<input checked="" type="checkbox"/>	<input checked="" type="checkbox"/>	<input type="checkbox"/>	<input checked="" type="checkbox"/>	
Stain				<input type="checkbox"/>	<input type="checkbox"/>			<input checked="" type="checkbox"/>	<input type="checkbox"/>	<input type="checkbox"/>	<input type="checkbox"/>	<input type="checkbox"/>	<input checked="" type="checkbox"/>	<input checked="" type="checkbox"/>	<input checked="" type="checkbox"/>	<input type="checkbox"/>	<input type="checkbox"/>	<input type="checkbox"/>	<input type="checkbox"/>	<input type="checkbox"/>	
Tub Clean																					
Rinse Spin		<input type="checkbox"/>	<input checked="" type="checkbox"/>	<input checked="" type="checkbox"/>			<input type="checkbox"/>	<input checked="" type="checkbox"/>	<input type="checkbox"/>	<input checked="" type="checkbox"/>	<input checked="" type="checkbox"/>	<input type="checkbox"/>	<input checked="" type="checkbox"/>	<input checked="" type="checkbox"/>	<input checked="" type="checkbox"/>	<input type="checkbox"/>	<input type="checkbox"/>	<input type="checkbox"/>	<input type="checkbox"/>	<input type="checkbox"/>	
Spin												<input type="checkbox"/>	<input checked="" type="checkbox"/>	<input checked="" type="checkbox"/>							

Remark

- Default option
- Available select option

For model EWT1174M7WA

Program	Option																				
	 Water Level				 Temp				 Rinse				 Spin				 Soak				 Delay End
	Auto	Full	Medium	Low	Hot	Warm	Normal	Cold	Extra	Regular	Fast	Hold	High	Mid	Low	No Spin	45 Mins.	30 Mins.	15 Mins.	No Soak	
Extra Dirty 120	<input type="checkbox"/>	<input checked="" type="checkbox"/>	<input checked="" type="checkbox"/>	<input checked="" type="checkbox"/>	<input checked="" type="checkbox"/>	<input checked="" type="checkbox"/>	<input checked="" type="checkbox"/>	<input type="checkbox"/>	<input type="checkbox"/>	<input checked="" type="checkbox"/>		<input type="checkbox"/>	<input checked="" type="checkbox"/>	<input checked="" type="checkbox"/>	<input checked="" type="checkbox"/>				<input type="checkbox"/>		
Dirty 90	<input type="checkbox"/>	<input checked="" type="checkbox"/>	<input checked="" type="checkbox"/>	<input checked="" type="checkbox"/>	<input checked="" type="checkbox"/>	<input checked="" type="checkbox"/>	<input checked="" type="checkbox"/>	<input type="checkbox"/>		<input type="checkbox"/>		<input type="checkbox"/>	<input checked="" type="checkbox"/>	<input checked="" type="checkbox"/>	<input checked="" type="checkbox"/>				<input type="checkbox"/>		
Full Load 60	<input type="checkbox"/>	<input checked="" type="checkbox"/>	<input checked="" type="checkbox"/>	<input checked="" type="checkbox"/>	<input checked="" type="checkbox"/>	<input checked="" type="checkbox"/>	<input checked="" type="checkbox"/>	<input type="checkbox"/>		<input type="checkbox"/>		<input type="checkbox"/>	<input checked="" type="checkbox"/>	<input checked="" type="checkbox"/>	<input checked="" type="checkbox"/>				<input type="checkbox"/>		
Daily 45			<input type="checkbox"/>	<input checked="" type="checkbox"/>	<input checked="" type="checkbox"/>	<input checked="" type="checkbox"/>	<input checked="" type="checkbox"/>	<input type="checkbox"/>		<input type="checkbox"/>		<input type="checkbox"/>	<input checked="" type="checkbox"/>	<input checked="" type="checkbox"/>	<input checked="" type="checkbox"/>				<input type="checkbox"/>		
Fast 20				<input type="checkbox"/>	<input checked="" type="checkbox"/>	<input checked="" type="checkbox"/>	<input checked="" type="checkbox"/>	<input type="checkbox"/>		<input type="checkbox"/>		<input type="checkbox"/>	<input checked="" type="checkbox"/>	<input checked="" type="checkbox"/>	<input checked="" type="checkbox"/>				<input type="checkbox"/>		
Abaya			<input checked="" type="checkbox"/>	<input type="checkbox"/>				<input type="checkbox"/>	<input checked="" type="checkbox"/>	<input checked="" type="checkbox"/>	<input type="checkbox"/>	<input checked="" type="checkbox"/>		<input checked="" type="checkbox"/>	<input type="checkbox"/>	<input checked="" type="checkbox"/>	<input checked="" type="checkbox"/>	<input checked="" type="checkbox"/>	<input checked="" type="checkbox"/>	<input type="checkbox"/>	<input checked="" type="checkbox"/>
Bedding	<input type="checkbox"/>	<input checked="" type="checkbox"/>	<input checked="" type="checkbox"/>	<input checked="" type="checkbox"/>	<input checked="" type="checkbox"/>	<input checked="" type="checkbox"/>	<input checked="" type="checkbox"/>	<input type="checkbox"/>	<input checked="" type="checkbox"/>	<input checked="" type="checkbox"/>	<input type="checkbox"/>	<input checked="" type="checkbox"/>	<input checked="" type="checkbox"/>	<input type="checkbox"/>	<input checked="" type="checkbox"/>	<input checked="" type="checkbox"/>	<input checked="" type="checkbox"/>	<input checked="" type="checkbox"/>	<input checked="" type="checkbox"/>	<input type="checkbox"/>	<input checked="" type="checkbox"/>
Energy Saver	<input checked="" type="checkbox"/>	<input type="checkbox"/>	<input checked="" type="checkbox"/>	<input checked="" type="checkbox"/>	<input type="checkbox"/>	<input checked="" type="checkbox"/>	<input checked="" type="checkbox"/>	<input checked="" type="checkbox"/>	<input checked="" type="checkbox"/>	<input checked="" type="checkbox"/>	<input type="checkbox"/>	<input checked="" type="checkbox"/>	<input type="checkbox"/>	<input checked="" type="checkbox"/>	<input checked="" type="checkbox"/>	<input checked="" type="checkbox"/>	<input checked="" type="checkbox"/>	<input checked="" type="checkbox"/>	<input checked="" type="checkbox"/>	<input type="checkbox"/>	<input checked="" type="checkbox"/>
Stain				<input type="checkbox"/>	<input type="checkbox"/>				<input checked="" type="checkbox"/>	<input checked="" type="checkbox"/>	<input type="checkbox"/>	<input type="checkbox"/>	<input type="checkbox"/>	<input checked="" type="checkbox"/>	<input checked="" type="checkbox"/>	<input checked="" type="checkbox"/>				<input type="checkbox"/>	
Tub Clean																					
Rinse Spin		<input type="checkbox"/>	<input checked="" type="checkbox"/>	<input checked="" type="checkbox"/>				<input type="checkbox"/>	<input checked="" type="checkbox"/>	<input checked="" type="checkbox"/>	<input type="checkbox"/>	<input checked="" type="checkbox"/>	<input type="checkbox"/>	<input checked="" type="checkbox"/>	<input checked="" type="checkbox"/>	<input checked="" type="checkbox"/>				<input type="checkbox"/>	
Spin												<input type="checkbox"/>	<input checked="" type="checkbox"/>	<input checked="" type="checkbox"/>							

Remark

- Default option
- Available select option

3.4 Options

Water Level Touchpad

Choose the water level by press “Water Level” touchpad.

Use only the amount of water you need for the wash load.

Please refer to program table on page 12.

 Flood diagnostic is explained on page 30. You should refer to this if you have water pouring onto the floor. The display will show “E30” and you will hear rapid short beep continuously to remind you about this problem.

Temp Button

For each wash program your washing machine automatically selects a suitable fill water temperature. If you want to use a different wash water temperature, press the Temperature button repeatedly.

The water temp lights will tell you the temperature for each press of the button.

You have four temperatures to choose from Hot, Warm, Normal and Cold.

The temperature of warm water will depend on the temperature and pressure of your hot and cold water supplies. The recommended temperature for warm is 35°C.

You can adjust the flow rate of the water supplies to adjust the Warm temperature. All rinse water temperatures are cold.

Always check your label for the washing temperature symbols which the International Care Labelling Code now uses



 If you have a cold water connection **ONLY** and the hot inlet valve is capped off (refer installation instructions) **you must select Cold washes only.**

Rinse Touchpad

Pressing the Rinse touchpad to choose the rinse type for your wash load. For most washes, the machine automatically fills the full tub of water for a rinse.

There are four rinses to choose from Extra, Regular, Fast, Eco and Hold.

- **Extra rinse** - 2 rinses cycles.
- **Regular rinse** - 1 rinse cycle.
- **Fast rinse** - Spraying water 3 rinses cycles (Model EWT1374M7WA, EWT1374M7SA, EWT1574M7WA, EWT1574M7SA)
- Spraying water 1 rinse cycle (Model EWT1174M7WA)
- **Eco** - Spraying water 4 rinses cycles (Model EWT1374M7WA, EWT1374M7SA, EWT1574M7WA, EWT1574M7SA)
- **Hold** - by selecting this option the water of the last rinse is not emptied out and the agitator turns every minute to prevent the laundry creases.

How does Eco Rinse work ?

When Eco rinse is used, rinse water is sprayed into the washbowl in pulses. After each pulse the washbowl will spin to remove detergent laden water from the clothes.

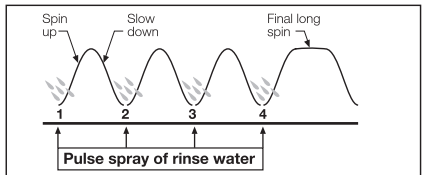

The machine will go through a series of maximum 4 pulses spray and short spin cycles in this manner, depending on program selection, followed by a final long spin that removes the water from the clothes to complete the full wash program.

Note:

- Compare this with Regular rinse where much more water is used.
- Regular rinse, water enters the machine filling up to the wash water level selected. The washer agitates and finally empties the rinse water through the drain hose.
- Extra rinse, this is special option for those people who suffer from allergies, this extra rinse will provide 3 rinses to ensure all detergent residue has been removed.
- Eco and Fast rinse is not designed to be used with fabric softener.
- Select Regular rinse if you are going to use fabric softener.
- Regular rinse ensures the fabric softener is correctly dispensed and thoroughly removed from your clothes during rinsing.

Spin Touchpad

Press this touchpad to select the spin speed or no spin, if you want your laundry to be spun at a speed different from the one proposed by the washing machine.

The speed of spin level are:

- **High**, about 700 rpm ;
- **Mid**, about 650 rpm ;
- **Low**, about 550 rpm.

Soak Touchpad

This option allows you to soak heavily soiled clothes at the beginning of the wash. To do this, press Soak touchpad to select the soak time.

The lid must be closed to allow Soak functions to operate. The machine will agitate for short periods. At other times, the clothes are soaking and the machine will be doing nothing.

Delay End Touchpad

Before you start the program, this option makes it possible to define the end of the washing program from minimum of 1 hour to maximum of 20 hours.

Press the Delay End touchpad to choose the end time as you wish. The display shows the number of hours.

 This option must be selected after choosing the wash program, and before pressing the “Start/Pause” touchpad.

For example, if the program duration of your selected program is 3.20 hours and you define the “Delay End” time to 6 hours. This means your wash program will finish in 6 hours. (See diagram)

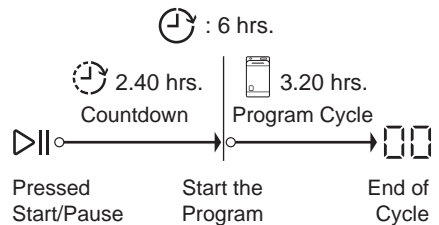

After selecting Delay End time, press Start/Pause touchpad to start the program. Machine will then countdown and update time on the display every hours until it reaches the starting point of the wash cycle.

If you wish to modify or cancel Delay End option after starting the program, follow the steps below:



- set the washing machine to PAUSE by pressing “Start/Pause” touchpad;
- deselect this option by pressing “Delay End” touchpad repeatedly till the display shows delay time “”;;
- press the “Start/Pause” to start the program.

Start/Pause Touchpad

To start the selected program, press the “Start/Pause” touchpad.

If you have started your wash and you wish to stop it for some reason, press the “Start/Pause” touchpad to enter PAUSE mode

To restart the program from the point at which it was interrupted, press the “Start/Pause” again.

 If the lid is opened during operation, the machine will go into PAUSE mode and display show “”.

After closing the lid press Start/Pause touchpad on control panel to restart the program.



3.5 Settings



Child Safety Lock () Option

Your appliance is provided with CHILD SAFETY LOCK which permits you to leave the appliance unsupervised with the door closed without having to worry that children might be injured by or cause damage to the appliance.

 Set this option AFTER pressing the Start/Pause touchpad.

To set “Child Lock” option:

To activate the function, press and hold “Lock ” touchpad about 2 seconds until the display shows the icon “”.

-  – If you press any touchpad while Child Lock is activated, the icon “” and “” will flash on display 3 times along with buzzer sound.
- **All the touchpads are locked.** You must deactivate the function before operating the washing machine.

To deactivate the function, press and hold this touchpad again until the icon “” in the display disappear.

Enabling/Disabling End-Of-Wash Buzzer

This setting permits you to either enable or disable the buzzer at the end of the program. As an example, you might wish to disable this buzzer when you start a wash when going to bed, so that when the wash finished approximately 1 hour later, it will not disturb you through the night.

 Error warning beeps such as critical faults are not disabled.

To disable the buzzer sound, press “Water Level” and “Temp” touchpads at the same time about 3 seconds, the icon “” will show on display along with buzzer sound.

To return to default configuration press these two touchpads at the same time about 3 seconds, the icon “” will show on display along with buzzer sound.

4. DAILY USE

4.1 Starting Your Washing Machine

1. Connect the mains plug to the mains socket.
2. Turn the water tap on.

4.2 Load The Washing Machine

When loading the clothes into your washing machine, there are four things to remember:



1. Clothes must be loaded evenly around the agitator. For best results load small items first, followed by large items.
2. Clothes must not be wrapped around the tub.
3. The washing machine must not be overloaded. Clothes must be able to move during wash.
4. The load should contain only three or four large items, for example sheets. The rest of the load should be small items. A mixed load of large and small items will wash cleaner than a load of all large items.

4.3 Add The Detergent/Bleach

Powder, Liquid Detergent / Bleach

1. Pull the dispenser drawer forward out from its position.

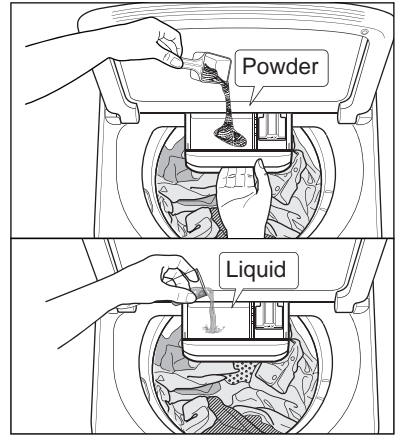

2. Measure the correct amount of powder or liquid detergent by following the recommendations on the package.
3. Pour it into the detergent dispenser drawer.
4. Put the dispenser back into its recess.

Liquid Detergent (Option)

Pouring onto the clothes.

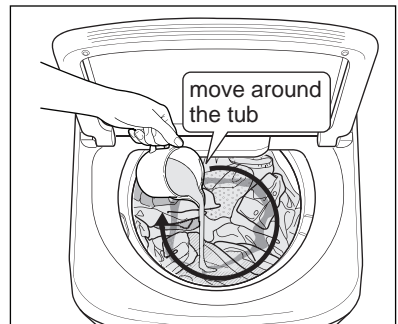

1. Measure the correct amount of liquid detergent by following the recommendations on the package.
2. Mix detergent in one litre of water.
3. Add the pre-mixed detergent to the wash load.

i NOTE: When you use the liquid detergent

- Do not use gelatinous or thick liquid detergents.

4.4 Add Fabric Softener

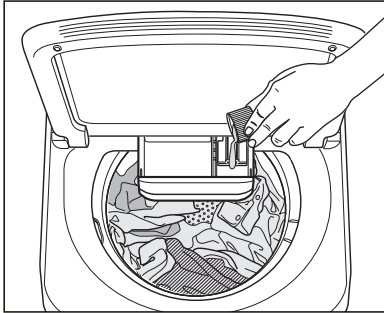

1. Measure the correct amount of fabric softener by following the recommendations on the package.
2. Pour the fabric softener into the fabric softener compartment.

! Do not spill fabric softener on the clothes as it may stain them.

3. If you are going to use fabric softener, you must select the Regular Rinse option, ie deselect the Fast Rinse option.

i NOTE

- The softener amount used must not exceed the "MAX" mark in the drawer.
- If you use thick softeners it is recommended to dilute with water.
- Close the drawer gently.
- Residues of detergent, softener and water may remain in the dispenser. It is recommended to clean the dispenser regularly to remove any residue.
- The softener unable to used with Eco and Fast rinse

4.5 Adding Bleach

Bleaching of clothes can help to remove stains, heavy soiling and to kill bacteria.

Oxygen Type

This is generally a powder type bleach. Pour it into the detergent dispenser drawer or mix the required quantity with water and pour down the bleach hole in the top of washing tub during the fill when there is some water in the washbowl.

Chlorine Type

This type of bleach should not be mixed with detergent. Mix the bleach with water as per the instructions on the container.

How to soak with bleach, proceed as follows:

1. Turn Program Selector to a **Full Load 60** position.
2. Press the Start/Pause touchpad to commence water fill.
3. Pour the bleach solution down the hole in the top of washing tub during fill when there is some water in the washbowl by tilted the washing tub as picture below.

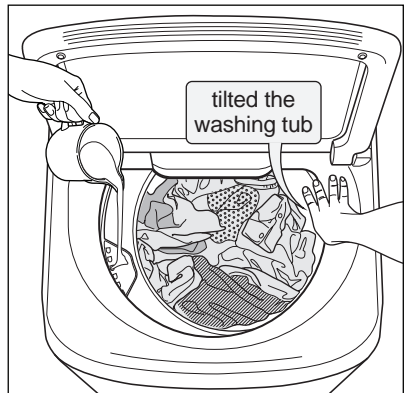

4. Allow the machine to agitate for a few minutes, then let it stand for the required time by pressing Start/Pause touchpad to pause the machine.
5. When soaking bleach reached to the required time, turn Program Selector to Rinse I Spin position and press the Start/Pause touchpad to empty the washbowl.

4.6 Setting a Program

1. Press Power (ⓘ) touchpad, turn the program selector to the required program.
 - Your washing machine is now in STAND-BY-MODE and ready to wash your clothes.
 - The relevant light will light up.
 - The buzzer will sound.
 - The selector dial can be turned either clockwise or anticlockwise.
 - Once you selected a program, the program selected will stay at that position for the whole of the cycle.
 - The display shows the program duration.

If the settings shown on the control panel are what you want to use, press the Start/Pause touchpad to start your wash.

2. If you want your laundry to be washed with functions different from the one proposed by the machine, press Water Level, Soak, Rinse and Spin option touchpads.

NOTE:

Different functions can be combined which is dependent on the program selected. When these touchpads are pressed, the corresponding pilot lights come on.

3. If you want to define the end of the washing program, press the "Delay End" touchpad repeatedly to choose your machine end time.

4.7 Starting a Program

To start a program, press the Start/Pause (▷||) touchpad, a default program duration will be displayed on the screen.

NOTE

When you select the Rinse I Spin program, there will be a delay of at least 2 minutes before the washing machine starts to spin.

This delay is a drain out period to ensure the bowl is empty of water, which is necessary before spin commences. Even though you may have only put wet clothes into an empty bowl, the delay before spin will still occur to be safe and to protect your washing machine.

4.8 Interruption Of A Program

If you have started your wash and you wish to stop it for some reason, press the Start/Pause button to enter PAUSE mode.

The time remaining is blink and the Start/Pause LED will start flashing. Press the Start/Pause again. The program will continue.

4.9 Changing A Program

Changing a running program **is possible only by switching off** the appliance.

- Press the "Power" button to cancel the program and to turn off the appliance.
- Press the "Power" button again to start the appliance.

Now you can set a new wash program and change any available options. Press Start/Pause to start the new program.

4.10 Changing The Options

It is possible to change only some option after the program has started.

1. Press the Start/Pause touchpad to enter PAUSE mode.
2. Change the options.
3. Press Start/Pause touchpad again. The program will continue.

4.11 At The End Of The Program

- The appliance stops automatically.
- The display will show “End” and flashing with 3 consecutive long beeps.
- Press Power touchpad to turn off the machine.
- Remove the laundry from the appliance. Make sure that the washing tub is empty.
- Keep the lid ajar, to prevent the mildew and odours.
- Turn off the water tap.

 **NOTE**

When indicator “” appears and blinks after appropriate number of wash cycles are finished, this indicator is remind you to clean the lint filters.

Refer to “Cleaning The Lint Filter” on page 27

5. WASHING HINTS

These Washing Instructions are of a general nature and you should get good wash results by following them.

However, due to the variables of fabric types, soil levels, detergent types and available program settings you may find some combinations of these which do not always result in the perfect wash.

If for example you see residuals of detergent or soils on some items, please read the section Residues on washed items paragraph.

Over time you will learn what is the best set-up of programs, detergent and load sorting for different load types and soils.

5.1 Sort Your Washing Into Separate Wash Loads



- Each load of washing should contain clothing which needs the same washing conditions. For example, you should not wash delicate clothes with very dirty work clothes.
- Colour fast and non-colourfast fabrics should be separated. Knowing the type of fabrics you have and how dirty they are will help when you make selections from the wash program options.
- Some fabrics are lint collectors and can pick up lint, dirt and colour from other fabrics which are lint producers. Some examples are listed below:

Lint collectors	Lint producers
- Corduroy	- Towels
- Synthetics	- Nappies
- Permanent press fabrics	- Chenille/Candlewick

i **NOTE:**

Make sure that you wash lint collectors separately from lint producers.

- Never wash whites and coloureds together. Whites may lose their "whiteness" in the wash.
- New coloured items may run in the first wash; they should therefore be washed separately the first time.

! **IMPORTANT!**

Make sure that no metal objects are left in the laundry (e.g. hair clips, safety pins, pins).

- Button up pillowcases, close zip fasteners, hooks and poppers.

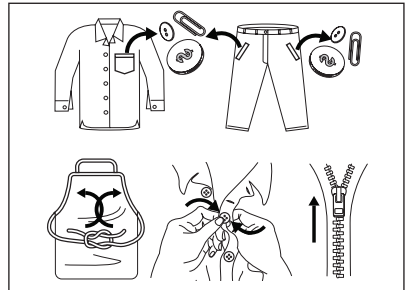

- Tie any belts or long tapes.
- Remove persistent stains before washing.
- Rub particularly soiled areas with a special detergent or detergent paste.
- Treat curtains with special care.

- Wash bras, pantyhose and other delicates in a mesh laundry bag, which you can purchase from your supermarket.

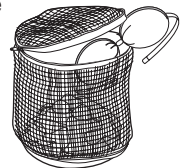

- Remove hooks or tie them up in a bag or net.

5.2 Pre-treatment Sprays And Stain Removers



WARNING!

Pre-treatment sprays and stain remover can damage plastic components on your washing machine.

If you use pre-treatment sprays or stain removers, apply them to the clothing well away from your washing machine.

5.3 Detergent

Good washing results also depend on the choice of detergent and use of the correct quantities to avoid waste and protect the environment.

Although biodegradable, detergents contain substances which, in large quantities, can upset the delicate balance of nature.

The choice of detergent will depend on the type of fabric (delicates, woollens, cottons, etc.), the colour, washing temperature and degree of soiling.

- Don't use the wrong type of detergent. You must use a low sudsing detergent designed for front load washing machines or high efficiency top loaders, such as Cold Power for Front Loaders and High Efficiency Top Loaders or detergents labelled "Matic".
- Don't use soap-based products in your washing machine.
- Don't use too much detergent. This can result in excessive suds that can cause low spin speeds, poor rinsing and overloading the motor during spin stages of the wash program.
- Don't use too little detergent because you will get a poor wash. If you think you need more, increase dosages by only small amounts to avoid excessive suds.

Quantity of detergent to be used

The type and quantity of detergent will depend on the type of fabric, load size, degree of soiling and hardness of the water used.

Water hardness is classified in so-called "degrees" of hardness.

Information on hardness of the water in your area can be obtained from the relevant water supply company, or from your local authority.

Follow the product manufacturers' instructions on quantities to use.

- Not enough washing powder causes: the washload to turn grey, greasy clothes.
- Too much washing powder causes: sudsing, reduced washing effect, inadequate rinsing.
- Use less detergent if: you are washing a small load, the laundry is lightly soiled, large amounts of foam form during washing.

5.4 A Guide To Stain Removal

Stubborn stains may not be removed by just water and detergent. It is therefore advisable to treat them prior to washing.

Blood: treat fresh stains with cold water. For dried stains, soak overnight in water with a special detergent then rub in the soap and water.

Oil based paint: moisten with benzine stain remover, lay the garment on a soft cloth and dab the stain; treat several times.

Dried grease stains: moisten with turpentine, lay the garment on a soft surface and dab the stain with the fingertips and a cotton cloth.

Rust: oxalic acid dissolved in hot water or a rust removing product used in cold water. Be careful with rust stains which are not recent since the cellulose structure will already have been damaged and the fabric tends to hole.

Mould stains: treat with bleach, rinse well (whites and fast coloureds only).

Grass: soap lightly and treat with bleach (whites and fast coloureds only).

Ball point pen and glue: moisten with acetone (*), lay the garment on a soft cloth and dab the stain.

Lipstick: moisten with acetone (*) as above, then treat stains with methylated spirits. Remove any residual marks from white fabrics with bleach.

Red wine: soak in water and detergent, rinse and treat with acetic or citric acid, then rinse. Treat any residual marks with bleach.

































Ink: depending on the type of ink, moisten the fabric first with acetone (*), then with acetic acid; treat any residual marks on white fabrics with bleach and then rinse thoroughly.

Tar stains: first treat with stain remover, methylated spirits or benzine, then rub with detergent paste.

(*) do not use acetone on artificial silk.

6. INTERNATIONAL WASH CODE SYMBOLS

i These symbols appear on fabric labels, in order to help you choose the best way to treat your laundry.

 Energetic wash	 Max. wash temperature 95 °C	 Max. wash temperature 60 °C	 Max. wash temperature 40 °C	 Max. wash temperature 30 °C	 Hand wash	 DO NOT wash at all
 Delicate wash			 			
 Bleaching	 Bleach in cold water			 DO NOT bleach		
 Ironing	 Hot iron max. 200 °C	 Warm iron max. 150 °C	 Lukewarm iron max. 110 °C	 DO NOT iron		
 Dry cleaning	 Dry cleaning in all solvents	 Dry cleaning in perchlorethylene, petrol, pure alcohol, R 111 & R 113	 Dry cleaning in petrol, pure alcohol and R 113	 DO NOT dry clean		
 Drying	 Flat	 On the line	 On clothes hanger	 High temperature	 Low temperature	 DO NOT tumble dry

7. CARE AND CLEANING

Your washing machine will give you long and trouble-free service, if you follow the instructions in this section. These instructions show you how to care for your washing machine.

7.1 What To Do After You Have Finished Your Washing.

1. Press Power button to turn off the machine.
2. Switch off the electricity at the power point.
3. Turn off the water taps. This will extend the life of the inlet hoses.
4. Leave lid open for a while. This allows time for moisture inside the washing machine to evaporate and for any odours to disperse.

7.2 Cleaning The Lint Filter

Lint is a collection of threads and fluff which comes off your clothes during washing. Your washing machine collects this lint in the lint filter. It is important to clean out this lint filter preferably after each wash.

How to clean the lint filter:

1. Remove the filter from the washing tub.

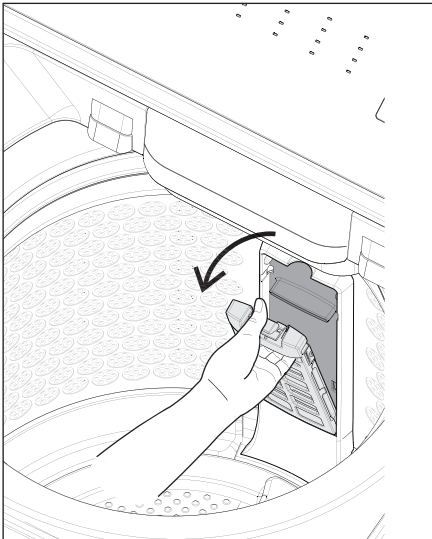

2. Unclip the filter as picture.

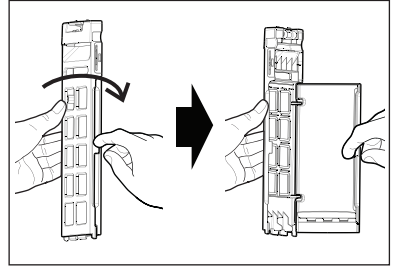

3. Clean the filter under a tap with a stiff brush to remove any lint.

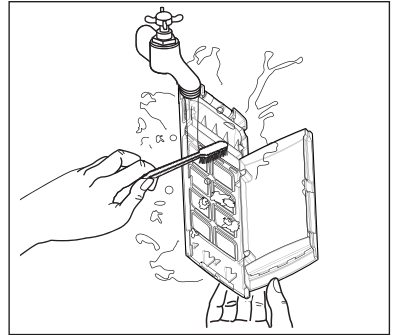

4. Reassemble the filter to the housing.

7.3 Cleaning The Dispenser

The dispenser needs to be cleaned regularly, preferably after each wash. Inspect the dispenser after each wash to see if there is any residue of detergent.

To do this proceed as follows :

1. Remove dispenser drawer from its places.

Pull out the dispenser drawer until it stops then lift up and pull out from the recess.

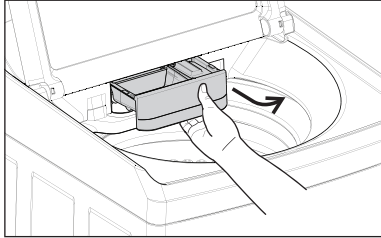

2. To aid cleaning, the top part of the additive compartment should be removed.

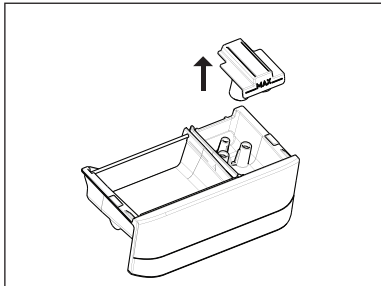

3. Clean the dispenser drawer with water and a brush, eg. an old toothbrush.

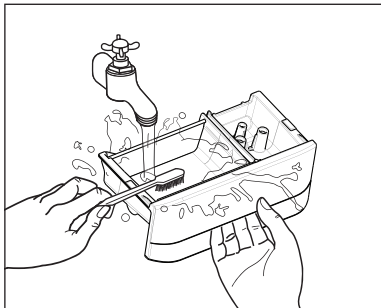

4. Dry the drawer.

7.4 Cleaning The Drawer Recess

Having removed the drawer, use a small brush to clean the recess, ensuring that all washing powder residue is removed from the upper and lower part of the recess. Replace the drawer and run the rinse program without any clothes in the drum.

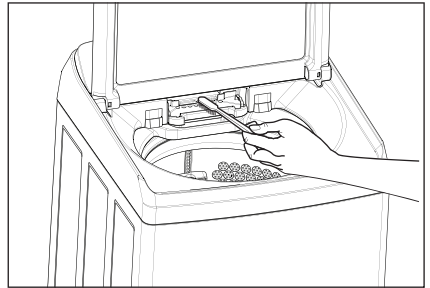

7.5 Cleaning The Water Inlet Filter

If your water is very hard or contains traces of lime deposit, the water inlet filter may become clogged. It is therefore a good idea to clean it from time to time.

To clean the water inlet filters:

1. Close the water tap.
2. Remove the water inlet hose from the water tap.
3. Clean the filter in the inlet hose with a stiff brush.

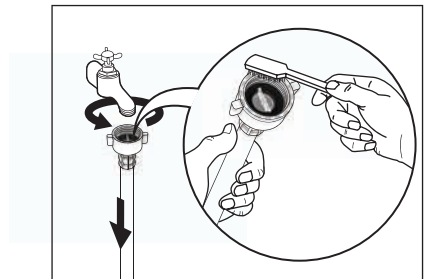

- Remove the inlet hose behind the appliance.

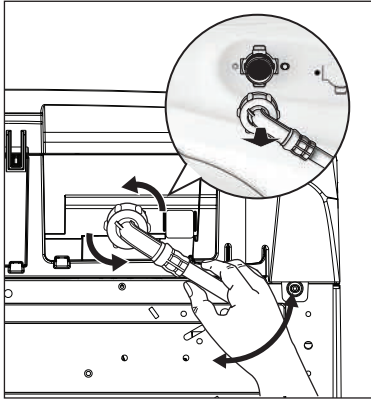

- Clean the filter in the valve with a stiff brush or a towel.

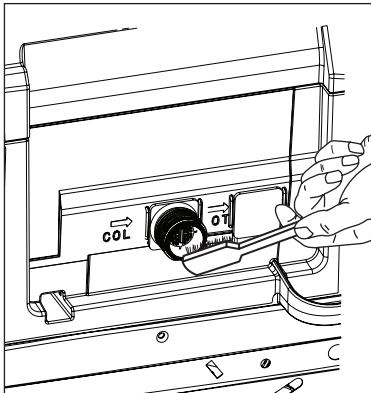

- Install the inlet hose again. Make sure that the couplings are tight to prevent leakages.
- Open the water tap.

7.6 Cleaning Your Washing Machine

To clean the inside and outside of your washing machine you should:

- Wipe the surface with warm water.
- Wipe dry with a soft cloth.

i Important:

Never use solvents, alcohol, aerosol cleaners, spray pack cleaners, glass cleaners, metal polishes, caustic materials, scourers or general household cleaners on or near the top panel and lid, control panel or other parts of your washing machine.

7.7 Cleaning Stains In The Washbowl

Stains in the wash bowl can be caused by:

- metal objects such as bobby pins, dressmaking pins and nails;
- salt;
- body oils and grease from very dirty or sweaty clothes being deposited around the top of the washbowl;
- excessive foam during wash if incorrect or too much detergent is used.

i Important:

Check all pockets before loading clothes into your washing machine.

Don't leave wet clothing (especially swimwear) in the bowl for too long before you wash it.

How To Clean the Stainless Steel Wash Bowl :

- Wipe with a cleaning product which is marked suitable for stainless steel.
- Oily deposits can be removed by wiping surfaces with a mild dishwashing detergent and warm water.

i Important:

Never use bleach cleaners or steel wool to clean the stainless steel washbowl.

8. TROUBLESHOOTING

8.1 Possible Failures

DO NOT call for service until you have checked the points listed below.

If you call for service and there is nothing wrong with your washing machine, you will have to pay for the service call.

You will have to pay even when your washing machine is under warranty. Before you call for service, check the points in the table below.

If after all checks, the problem persists, contact your local Service Centre.

Problem	Display Code	Possible Causes	What to do
Machine not working.		Power not switched on.	Switch on power point.
		No electricity supply through the power point.	Check power point with another appliance.
	E10	Water taps not turned on.	Turn on taps.
	EFO	Out of balance switch off.	Open lid, redistribute load and close lid.
	Ld	Lid not fully closed.	Close lid and press Start/Pause to resume operation.
	EHO	The main supply is unstable.	Wait until the main supply is stable and the appliance automatically starts operating.
Machine has washed load but will not spin.	EFO	Out of balance.	Open lid, redistribute load, close lid.
	Ld	Lid not fully closed.	Close lid and press Start/Pause to resume operation.
Water in wash bowl.	E20	Drain hose blocked.	Check drain hose for blockage. Wait a short while, the wash will continue.
Will not fill with water.	E10	Water taps not turned on.	Turn taps on.
		Inlet hoses blocked.	Clean tap filters/washers.
Machine goes out of balance or vibrates excessively when spinning.	EFO	Machine not level.	Make the machine level.
		Levelling feet not adjusted.	Adjust feet to touch the floor.
		Clothes not evenly distributed.	Redistribute clothes evenly.
Water on floor.		Loose inlet hose connections.	Check connections at taps and rear of machine.
		Loose drain hose connections.	Check connections at rear of machine.

Problem	Display Code	Possible Causes	What to do
Clothes still dirty after wash program.		Not enough or no detergent.	Check detergent use and rewash clothes.
		Too many clothes in load.	Remove some clothes and rewash.
		Incorrect wash program.	Reselect program and rewash.
Scraping noise on spin.		Bra wire or other thin items caught between inner and outer washbowls.	If the item is visible, remove it with pliers. Use a wash bag in future.
Humming, clicking and other noises.		Bowl rotation at start of wash.	Normal noise.
		Brake activation when stopping after spin.	Normal noise.

8.2 Troubleshooting Fault Displays

When the washing machine detects a problem that requires your attention, you will be alerted. The machine will warn you of this problem by displaying a fault code in the digital display, accompanied by "Beeping".

Error code and the possible fault information are described in the following table.

Display Code	Description	Possible fault
E10	Difficulties in water fill for washing	<ul style="list-style-type: none"> - Tap closed - Water flow too low - Water inlet valve defective - Machine system leaking - Drain hose installation wrong - Pressure sensor defective - Wiring or main board defective
	Water leakage	<ul style="list-style-type: none"> - Machine system leaking - Drain hose installation wrong - Pressure sensor defective
E20	Difficulties in draining for washing	<ul style="list-style-type: none"> - Drain system blocked up - Drain pump / Drain valve defective - Pressure sensor defective - Wiring or main Board defective
	Drain pump triac failure	<ul style="list-style-type: none"> - Drain pump defective - Wiring, connector or main board defective
E30	Pressure sensor faulty	<ul style="list-style-type: none"> - Pressure sensor defective - Wiring or main Board defective
	Pressure sensor calibration problems	<ul style="list-style-type: none"> - Water inlet valve defective - Pressure sensor defective - Drain system blocked up - Drain pump / Drain valve defective - Wiring or main board defective
	Water Overload	<ul style="list-style-type: none"> - Water inlet valve defective - Pressure sensor defective - Wiring or main board defective

Display Code	Description	Possible fault
E50	Motor system problems	<ul style="list-style-type: none"> - Motor defective - Motor Wiring or Motor Control board defective - Over load condition
E60	Heater relay failure	<ul style="list-style-type: none"> - Main board defective - Current leakage between heater element and earth
	Ground current leakage	<ul style="list-style-type: none"> - Current leakage between heater element and earth
	Washing heating element opened	<ul style="list-style-type: none"> - Wash heating element faulty (thermo fuses opened) - Wiring defective - Main board defective
E10	Washing NTC failure	<ul style="list-style-type: none"> - Washing NTC defective - Wiring or main board defective
E91	UI -MB communication error	<ul style="list-style-type: none"> - Wiring defective, or UI, MB board defective
E80	Power supply frequency out of limits	<ul style="list-style-type: none"> - Wrong or disturbed Power Supply line. - Main board defective
	Power supply voltage too high	<ul style="list-style-type: none"> - Wrong or disturbed Power Supply line. - Main board defective
	Power supply voltage too low	<ul style="list-style-type: none"> - Wrong or disturbed Power Supply line. - Main board defective
ECO	Drive train triac failure (actuator)	<ul style="list-style-type: none"> - TY5 triac load device defective (drive train device) - Wiring or main board defective
EFO	Foam warning	<ul style="list-style-type: none"> - Excessive detergent dosing - Drain filter dirty or clogged - Drain pipe kinked or clogged
	Load too unbalanced	<ul style="list-style-type: none"> - Load unbalanced

8.3 Yellowing Or Greying Clothes

Problem	Possible causes	What to do
Greyness	<ul style="list-style-type: none"> • Incorrect wash times and using insufficient detergent which can cause redepositing of detergent on clothes. • Using incorrect type or too much detergent can cause poor rinsing and poor spin performance. • Mixing whites with very dirty clothes, eg work clothes. • Using soap flakes instead of laundry detergent. 	<ol style="list-style-type: none"> 1. ONLY use low sudsing, front load washer detergent in this machine, such as Cold Power for Front Loaders and High Efficiency Top Loaders or detergent labelled "Matic". 2. Re-sort load, then re-wash using program selections suitable for the fabric. 3. If the water is very dirty or very sudsy, repeat 2 above reducing the amount of detergent you use.
Yellowing	<ul style="list-style-type: none"> • A build-up of oils in clothes that come into close contact with the skin, eg underwear, T-shirts. • Ageing of clothes. Iron deposits in the wash water. • Use of chlorine bleaches on fabrics with resin finishes. • Incorrect drying. 	<ol style="list-style-type: none"> 1. Re-sort load, then re-wash using wash program selections suitable for the fabric. 2. If the water is very dirty or very sudsy, repeat 1 above reducing the amount of detergent you use.

9. TECHNICAL DATA

Dimensions (Height / Width / Depth)	1092 x 670 x 720 mm	
Power supply (Voltage / Frequency)	220 - 240 V~ / 50/60 Hz	
Total power consumption	1900 W	
Water supply pressure (Maximum / Minimum)	0.8 MPa / 0.08 MPa	
Maximum dry clothes capacity	Extra Dirty 120	Max¹⁾
	Dirty 90	Max
	Full Load 60	Max
	Daily 45	4 kg
	Fast 20	2 kg
	Abaya	2 kg
	Bedding	4 kg
	Energy Saver	Max
	Stain	3 kg
	Tub Clean	No Load
Rinse Spin	Max	
Spin	Max	
Spin speed (Maximum / Minimum)	700 rpm / 550 rpm	
Net weight	EWT1574M7SA	51.6 kg
	EWT1374M7SA	51.4 kg
	EWT1574M7WA	51.6 kg
	EWT1374M7WA	51.4 kg
	EWT1174M7WA	50.9 kg

1) Maximum capacity depended on the model of the Washing Machine.

Model : EWT1574M7SA	15 kg
EWT1374M7SA	13 kg
EWT1574M7WA	15 kg
EWT1374M7WA	13 kg
EWT1174M7WA	11 kg

Guide for Washing

Model : EWT1374M7SA, EWT1374M7WA

Category	Program		
	Cotton 60 °C at full load	Cotton 60 °C at half load	Cotton 40 °C at half load
Number of wash cycles	1	1	1
Water consumption for washing cycles (Liter)	75	50	50
Wash time of each washing cycles (min)	180	120	105
Number of rinse cycles	1	1	1
Water consumption for rinse cycles (Liter)	65	45	45
Rinse time of each rinse cycles (min)	10	10	10
Number of spin cycles	1	1	1
Spin time of each spin cycles (min)	20	20	20

Model : EWT1574M7SA, EWT1574M7WA

Category	Program		
	Cotton 60 °C at full load	Cotton 60 °C at half load	Cotton 40 °C at half load
Number of wash cycles	1	1	1
Water consumption for washing cycles (Liter)	100	60	60
Wash time of each washing cycles (min)	255	145	130
Number of rinse cycles	1	1	1
Water consumption for rinse cycles (Liter)	60	50	50
Rinse time of each rinse cycles (min)	10	10	10
Number of spin cycles	1	1	1
Spin time of each spin cycles (min)	20	20	20

10. INSTALLATION

10.1 Unpacking

1. Use gloves. Remove the external film. If necessary, use a cutter.

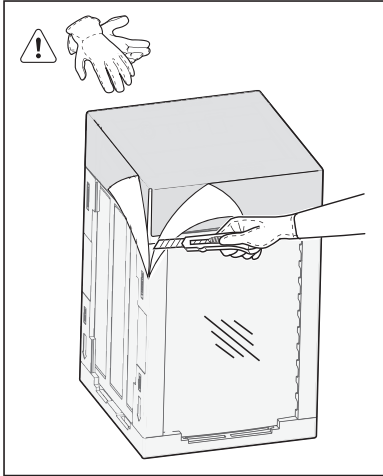

2. Remove the plastic bag which cover the machine. Remove the polystyrene piece.

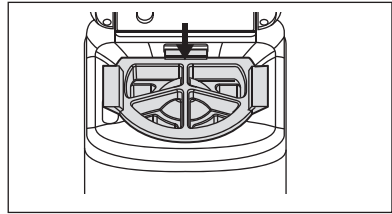
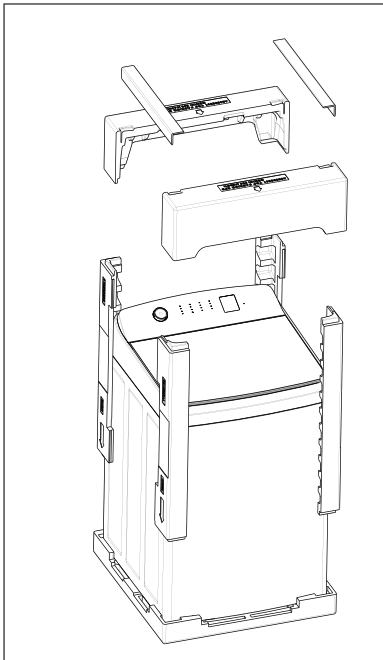

! **Important:** The top polystyrene must be removed **LAST**, for protecting the washing tub from hitting the cabinet when the machine is tilted.

3. Put one of the polystyrene packaging elements on the floor behind the appliance. Carefully put down the appliance with the rear side on it. Make sure not to damage the hoses.

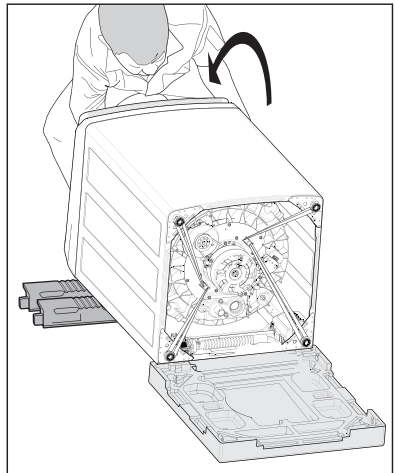

! **Caution:** Pay attention to the machine lid, may hit your body.

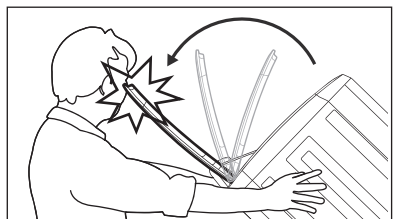

4. Cut and remove straps as shown.

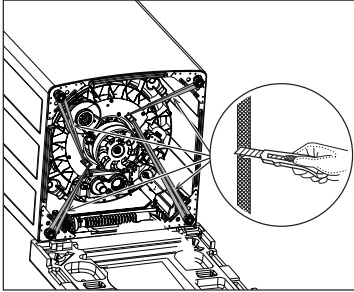

5. Remove the polystyrene base.

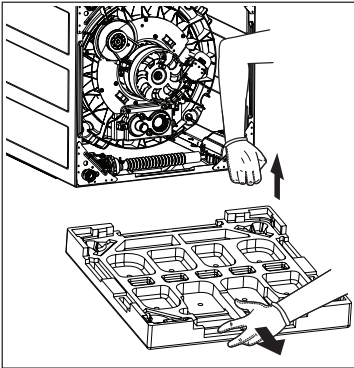

6. Insert the Bottom Cover into slot at the bottom of the machine (as shown on picture).

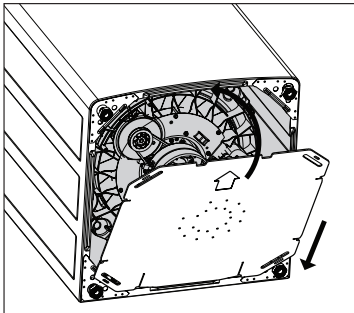

7. Use the Plastic Cleat Lock provided in the user manual bag to secure the Bottom Cover to the bottom of the cabinet.

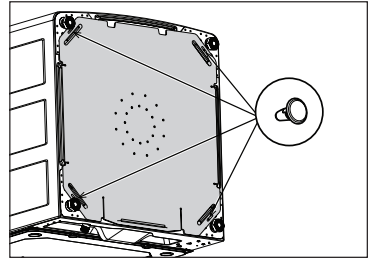

8. Pull up the appliance in vertical position.

9. Open the lid. Remove the polystyrene piece from top panel and all the items from the washing tub.

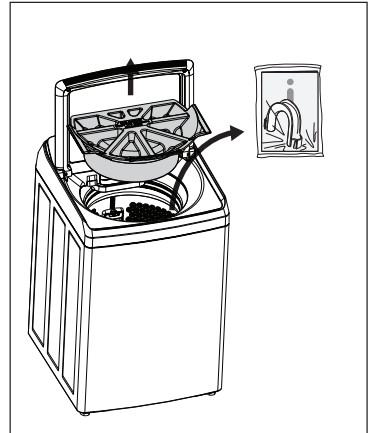

10.2 Positioning

It is important that your washing machine stands firm and level on the floor to ensure correct operation.

Use a spirit level on the front and side panels of the washing machine to check the levels. The spirit level should be used close to the corners of the washing machine for accuracy. By hand, or using a spanner if necessary, adjust the back legs first then the front.

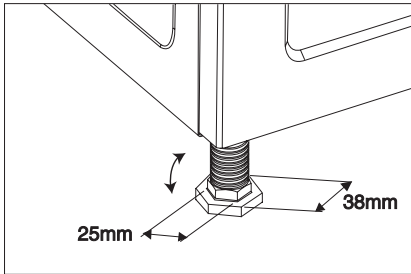
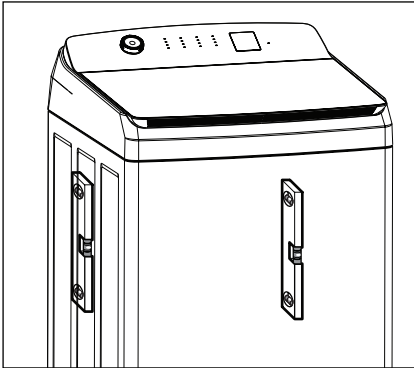

Adjust the four legs up or down as required. You machine may have adjustable legs with a stepped base. If so, please use either a 38 mm or 25 mm spanner or adjust them by hand.

If you do not have spirit level, as a guide use the edge of a door frame, cupboard or bench to check that the washing machine is level.

Never place cardboard, wood or similar materials under the machine to compensate for any unevenness in the floor.

Install the machine on a flat hard floor. Make sure that air circulation around the machine is not impeded by carpets, rugs etc. Check that the machine does not touch the wall or cupboard units.

When the washing machine is levelled, try to rock it from corner to corner. If it does rock, adjust the legs again until it is levelled and does not rock.

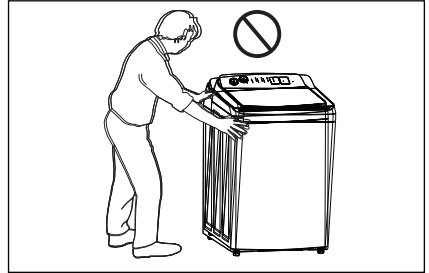

10.3 Water Inlet

Connect the water inlet hose to a tap with 3/4" BSP thread.

When installing this washing machine, use the hoses supplied. **DO NOT USE OLD HOSES.** The inlet hoses have the sealing washer fitted.

Connect the inlet hose to the water tap. Make sure the connections are tight.

Turn the taps on and check that there are no leaks from the connections.

Turn off the water taps and move the washing machine into its final position. Make sure that the inlet and drain hoses do not kink.

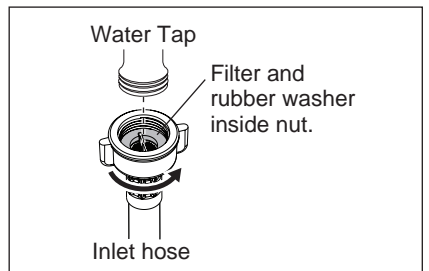

10.4 Water Drainage

1. Fitting hose former.

Obtain hose former from inside the washbowl and fit it to the drain hose.

i Please refer to the installation instruction sheet, for more information.

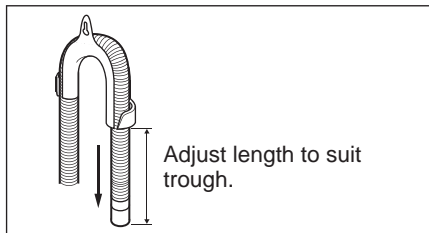
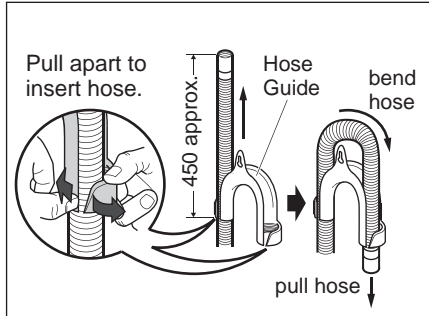

2. Positioning of drain hose.

Adjust the free length of hose to suit your installation.

i It is important that the top of the drain hose is above the joint between the washing machine cabinet and the top panel (see picture).

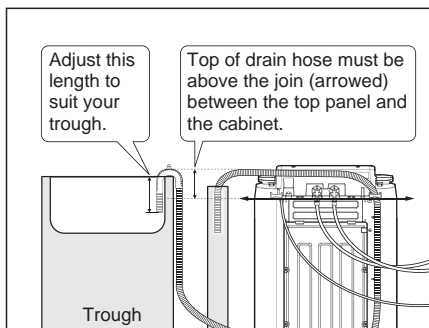

10.5 Electrical Connection

This machine is designed to operate on a 220 - 240 V, single-phase, 60 Hz supply.

“An incorrect power supply may void your warranty.”

Check that your domestic electrical installation can take the maximum load required, also taking into account any other appliances in use.



CAUTION!

Connect the machine to an earthed socket outlet.



The manufacturer declines any responsibility for damage or injury through failure to comply with the above safety precaution.



Should the appliance power supply cable need to be replaced, this shall be carried out by our Service Centre.

When the appliance is installed, the power supply cable must be easily accessible.

11. ENVIRONMENT CONCERNS

11.1 Packaging Materials



The materials marked with the symbol  are recyclable.

>PE<=polyethylene

>PS<=polystyrene

>PP<=polypropylene

This means that they can be recycled by disposing them properly in appropriate collection containers.

11.2 Old Machine

Use authorized disposal sites for your old appliance. Help to keep your country tidy!

The symbol  on the product or on its packaging indicates that this product may not be treated as household waste.

Instead it shall be handed over to the applicable collection point for the recycling of electrical and electronic equipment. By ensuring this product is disposed of correctly, you will help prevent potential negative consequences for the environment and human health, which could otherwise be caused by inappropriate waste handling of this product.

For more detailed information about recycling of this product, please contact your local city office, your household waste disposal service or the shop where you purchased the product.

11.3 Ecological Hints

To save water, energy and to help protect the environment, we recommend that you follow these tips:

- Normally soiled laundry may be washed without prewashing in order to save detergent, water and time (the environment is protected too!).
- The machine works more economically if it is fully loaded.
- With adequate pre-treatment, stains and limited soiling can be removed; the laundry can then be washed at a lower temperature.
- Measure out detergent according to the water hardness, the degree of soiling and the quantity of laundry being washed.



NOTE

NOTE

١١- المخاوف البيئية

١١-١ مواد التعبئة والتغليف

للحصول على مزيد من المعلومات التفصيلية حول إعادة تدوير هذا المنتج، يرجى الاتصال بالمكتب المعني بمدىنتك أو خدمة التخلص من المخلفات المنزلية أو المتجر الذي قمت بشرائه منه.

المواد المعلمة بالرمز  قابلة لإعادة التدوير. 

< PE = البولي إيثيلين

< PS = البوليسترين

< PP = البولي بروبيلين

هذا يعني أنه يمكن إعادة تدوير هذه المواد بالتخلص منها بشكل صحيح في حاويات تجميع مناسبة.

١١-٣ نصائح المحافظة على البيئة

يوصى باتباع النصائح التالية لتوفير المياه والطاقة وللمساعدة في حماية البيئة:

- يمكن غسل الملابس المتسخة دون الحاجة إلى غسلها مسبقًا لتوفير المنظف والماء والوقت (مع حماية البيئة أيضًا!).
- تعمل الغسالة بشكل اقتصادي أكثر إذا كانت مملوءة بالملابس بالكامل.
- يمكن إزالة البقع والاتساخ المحدود بالمعالجة المسبقة المناسبة؛ ويمكن بعد ذلك غسل الملابس بدرجة حرارة منخفضة.
- ضع المنظف حسب عسر الماء ودرجة الاتساخ وكمية الغسيل.

١١-٢ الغسالة القديمة

استخدم مواقع التخلص المصرح بها للتخلص من الغسالات القديمة. ساعدنا في الحفاظ نظافة بلدك!

يشير الرمز  الموجود على المنتج أو على عبوته إلى ضرورة عدم معالجة هذا المنتج كالنفايات المنزلية.

ويتعين بدلاً من ذلك تسليمه إلى نقطة التجميع الخاصة بإعادة تدوير المعدات الإلكترونية والكهربائية. ويساعد التخلص من هذا الجهاز بطريقة صحيحة على منع العواقب السلبية المحتملة على البيئة وصحة الإنسان، والتي قد تنجم عن معالجة لا تتناسب مع طبيعة هذا الجهاز.

٥-١٠ التوصيل الكهربائي

الغسالة مصممة للعمل مع تيار متردد ٢٢٠-٢٤٠ فولت،
٦٠ هرتز.

"قد يبطل الضمان نتيجة استعمال تيار كهربائي غير

صحيح."

تحقق من قدرة التركيبات الكهربائية المنزلية على تحمل
أقصى حمل مطلوب، مع الأخذ في الاعتبار أيضًا أي أجهزة
أخرى قيد الاستخدام.

تنبيه!



وصل الغسالة بمخرج مقبس مؤرض.

لا تتحمل الشركة المصنعة أي مسؤولية عن التلف
أو الإصابة من خلال عدم الامتثال لاحتياطات السلامة
المذكورة أعلاه.



في حالة الحاجة إلى استبدال كابل الطاقة الخاص
بالجهاز يتم تنفيذ ذلك عبر مركز خدمة معتمد
من الشركة المصنعة.



يراعي عند تركيب الجهاز سهولة الوصول إلى كابل مصدر
التيار.

١٠-٤ تصريف المياه

يرجى الرجوع إلى ورقة تعليمات التركيب للحصول على مزيد من المعلومات. 

١- تركيب مشكل الخرطوم.
أحضر مشكل الخرطوم من داخل حوض الغسيل،
وركبه في خرطوم التصريف.

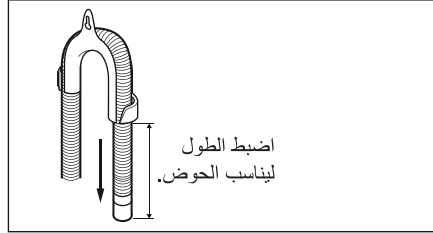
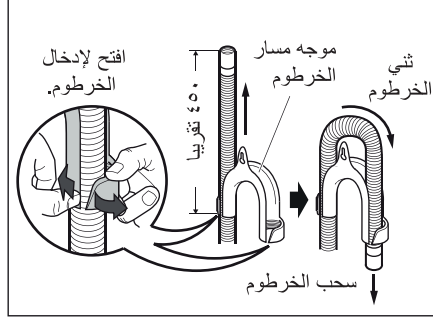

٢- وضع خرطوم التصريف.
اضبط الزيادة في الخرطوم لتناسب التركيب.

 يجب أن يكون الجزء العلوي من خرطوم الصرف أعلى الوصلة بين خزانة الغسالة واللوحه العلوية (راجع الصورة).

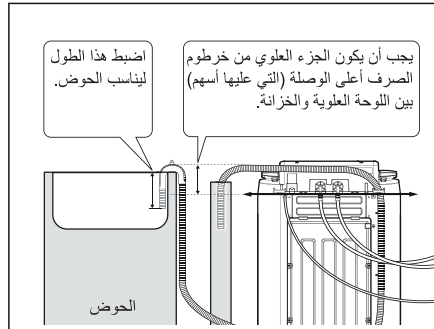

أثناء ضبط مستوى الغسالة حاول هزها من زاوية إلى أخرى. فإن اهتزت فاضبط الأرجل مرة أخرى حتى تستوي ولا تهتز.

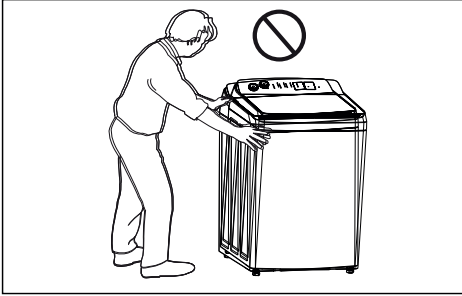

٢-١٠ وضع الغسالة

ينبغي أن تظل الغسالة ثابتة ومستوية على الأرض لضمان التشغيل الصحيح.

استخدم ميزان استواء على اللوحة الأمامية والجانبية للغسالة للتحقق من المستويات. يجب استخدام ميزان استواء بالقرب من زوايا الغسالة للتأكد من دقتها. يمكن ضبط الرجل الأمامية اليسرى باليد أو باستخدام مفتاح ربط إذا لزم الأمر، لضبط الأرجل الخلفية أولاً ثم الأمامية.

اضبط الأرجل الأربع لأعلى أو لأسفل إذا لزم الأمر. قد يوجد بالغسالة أرجل قابلة للضبط بقاعدة متدرجة. فإن كانت كذلك فالرجاء استخدام مفتاح ربط مقاس ٣٨ مم أو ٢٥ مم، أو ضبطهما يدويًا.

٣-١٠ إدخال المياه

وصل خرطوم إدخال الماء بصنوبر ٤/٣ بوصة BSP.

عند تركيب الغسالة استخدم الخراطيم المصاحبة لها فقط. تجنب استخدام الخراطيم القديمة. خراطيم الإدخال مزودة بحلقة مانعة للتسرب.

وصل خرطوم إدخال المياه بالصنوبر. تأكد من إحكام ربط التوصيلات.

افتح الصنابير، وتحقق من عدم وجود تسريبات من التوصيلات.

أغلق الصنابير، وحرك الغسالة إلى مكانها النهائي. تأكد من عدم التواء خراطيم الإدخال والتصريف.

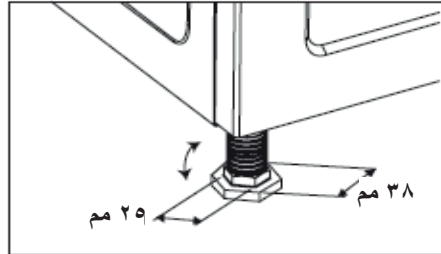
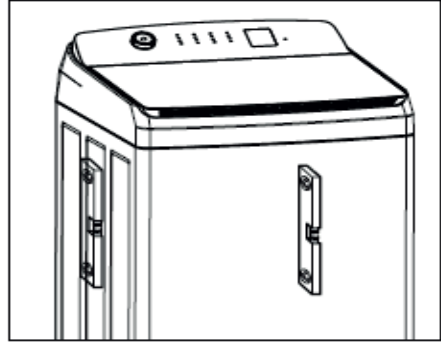

إذا تعذر الحصول على ميزان مياه فاستخدم كدليل إرشادي حافة إطار الباب أو الخزانة أو الحافة الناتئة للتحقق من استواء الغسالة.

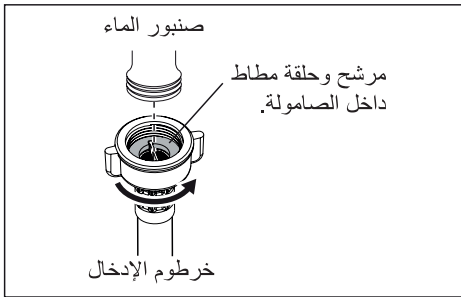

تجنب وضع الورق المقوى أو الخشب أو أي مواد مماثلة أسفل الغسالة لتسوية الأرضية.

ركب الغسالة على أرضية صلبة ومسطحة. تأكد من عدم إعاقة دوران الهواء حول الغسالة بسجاد وبسط وما إلى ذلك، ومن عدم ملاصقة الغسالة للحائط أو وحدات الخزانة.

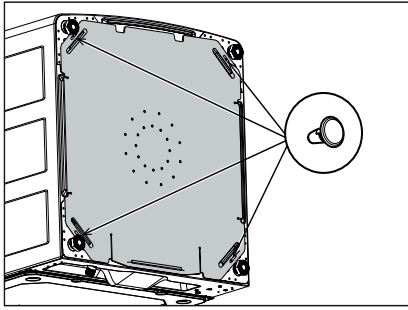

٨- اسحب الغسالة لأعلى في الوضع الرأسي.

٩- افتح الغطاء. قم بإزالة قطعة البوليسترين من اللوحة العلوية وجميع العناصر من حوض الغسيل.

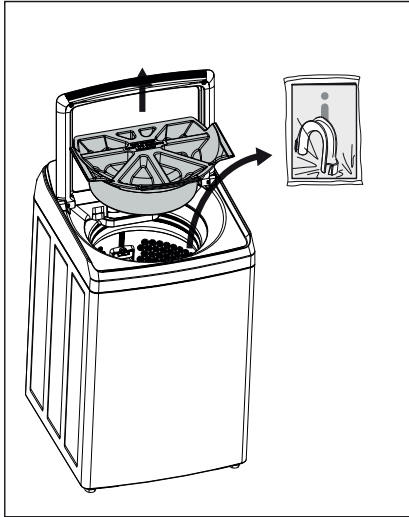

٤- قص وأزل الأشرطة كما هو موضح بالشكل.

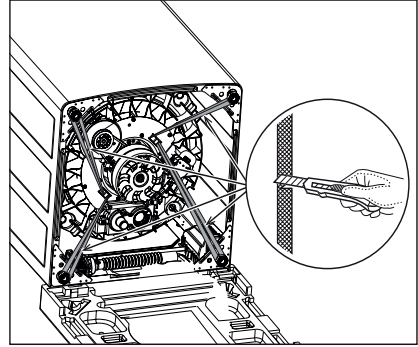

٥- قم بإزالة قاعدة البوليسترين.

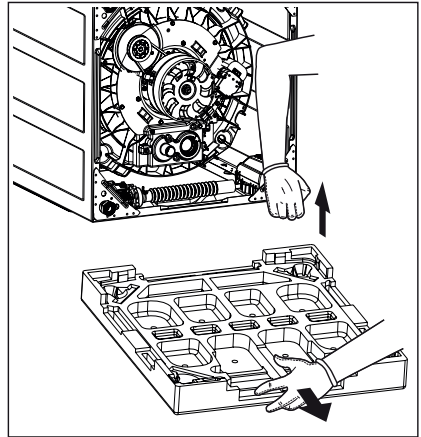

٦- أدخل الغطاء السفلي في الفتحة الموجودة أسفل الغسالة (كما هو موضح في الصورة).

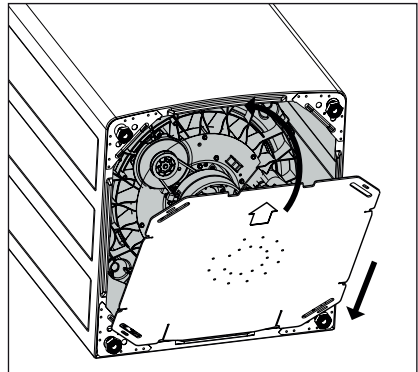

٧- استخدم قفل الشنكل البلاستيكي الموجود في حقيبة دليل المستخدم لربط الغطاء السفلي بأسفل الخزانة.

١٠- التركيب

١-١٠ إخراج محتويات العبوة

- ١- استخدم قفازات. انزع غشاء الحماية الخارجي.
- استخدم قاطع إذا لزم الأمر.

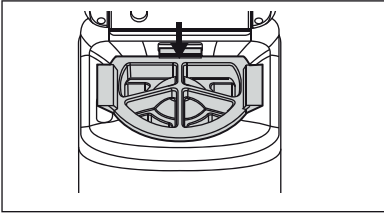

مهم: يجب إزالة قطعة البوليسترين العلوية في المرحلة الأخيرة لحماية حوض الغسيل من الاصطدام بالخزانة عند إمالة الغسالة.

- ٣- ضع قطعة تغليف بوليسترين على الأرض خلف الغسالة. ضع الغسالة بعناية بحيث يكون الجانب الخلفي لها على قطعة البوليسترين. احصر على عدم إتلاف الخرطوم.

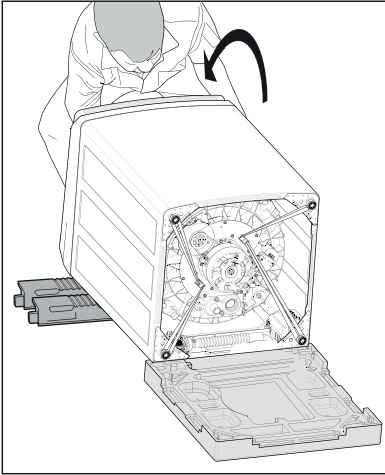

تنبيه: انتبه إلى غطاء الغسالة، فقد يصطدم بجسمك.

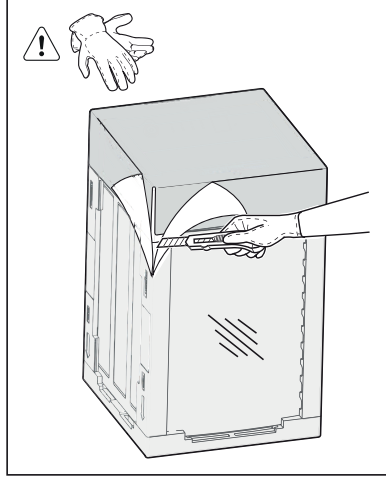
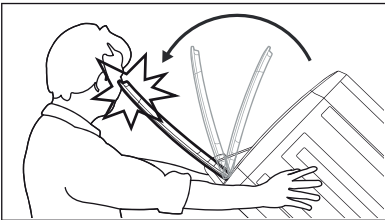

- ٢- قم بإزالة الكيس البلاستيكي الذي يغطي الجهاز. قم بإزالة قطعة البوليسترين.

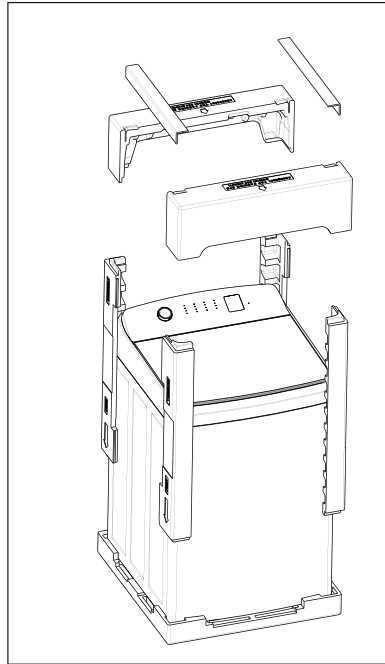

الطراز: EWT1574M7WA و EWT1574M7SA

البرنامج			الفئة
قطن ٤٠ درجة مئوية عند نصف التحميل	قطن ٦٠ درجة مئوية عند نصف التحميل	قطن ٦٠ درجة مئوية عند التحميل الكامل	
١	١	١	عدد دورات الغسيل
٦٠	٦٠	١٠٠	استهلاك الماء لدورات الغسيل (باللتر)
١٣٠	١٤٥	٢٥٥	وقت الغسيل لكل دورة غسيل (بالدقيقة)
١	١	١	عدد دورات الشطف
٥٠	٥٠	٦٠	استهلاك الماء لدورات الشطف (باللتر)
١٠	١٠	١٠	وقت الشطف لكل دورة شطف (بالدقيقة)
١	١	١	عدد دورات العصر
٢٠	٢٠	٢٠	وقت العصر لكل دورة عصر (بالدقيقة)

دليل للغسيل

الطراز: EWT1374M7WA و EWT1374M7SA

البرنامج			الفئة
قطن ٤٠ درجة مئوية عند نصف التحميل	قطن ٦٠ درجة مئوية عند نصف التحميل	قطن ٦٠ درجة مئوية عند التحميل الكامل	
١	١	١	عدد دورات الغسيل
٥٠	٥٠	٧٥	استهلاك الماء لدورات الغسيل (بالتر)
١٠٥	١٢٠	١٨٠	وقت الغسيل لكل دورة غسيل (بالدقيقة)
١	١	١	عدد دورات الشطف
٤٥	٤٥	٦٥	استهلاك الماء لدورات الشطف (بالتر)
١٠	١٠	١٠	وقت الشطف لكل دورة شطف (بالدقيقة)
١	١	١	عدد دورات العصر
٢٠	٢٠	٢٠	وقت العصر لكل دورة عصر (بالدقيقة)

٩- البيانات الفنية

الأبعاد (الارتفاع / العرض / العمق)	١٠٩٢ × ٦٧٠ × ٧٠٧ مم
التيار الكهربائي (الفولطية / التردد)	٢٢٠ - ٢٤٠ فولت- / ٦٠ هرتز
إجمالي استهلاك الطاقة	٢٠٠٠ وات
ضغط إمداد المياه (الحد الأقصى / الأدنى)	٠,٨ / ٠,٥٥ ميجا باسكال
أقصى سعة للملابس الجافة	متسخ جدا ١٢٠ حد أقصى ^(١)
	متسخ ٩٠ حد أقصى
	تحميل كامل ٦٠ حد أقصى
	يومياً ٤٥ كجم
	سريع ٢٠ كجم
	عناية ٢ كجم
	مفارش ٤ كجم
	موفر الطاقة حد أقصى
	البقع ٣ كجم
	تنظيف الحوض لا يوجد
شطف تجفيف	
تحميل	
التجفيف حد أقصى	
حد أقصى	
سرعة التجفيف (الحد الأقصى / الأدنى)	٥٥٠ / ٧٠٠ لفة في الدقيقة
الوزن الصافي	EWT1574M7SA ٥١,٦ كجم
	EWT1374M7SA ٥١,٤ كجم
	EWT1574M7WA ٥١,٦ كجم
	EWT1374M7WA ٥١,٤ كجم
	EWT1174M7WA ٥٠,٩ كجم

(١) تتوقف السعة القصوى على طراز الغسالة.

الطراز :	EWT1574M7SA	١٥ كجم
	EWT1374M7SA	١٣ كجم
	EWT1574M7WA	١٥ كجم
	EWT1374M7WA	١٣ كجم
	EWT1174M7WA	١١ كجم

٣-٨ اصفرار الملابس أو بهتانها

العطل	الأسباب المحتملة	الإجراء
البهتان	<ul style="list-style-type: none"> • مدد الغسيل غير صحيحة، واستعمال كميات غير كافية من المنظفات، مما قد يؤدي إلى ترسب المنظف على الملابس. • قد يؤدي استعمال نوع غير صحيح أو كمية كبيرة من المنظفات إلى ضعف الشطف والتجفيف. • خلط الملابس البيضاء مع الملابس المتسخة جدًا كملابس العمل. • استعمال رقائق صابون بدلًا من منظفات الغسيل. 	<p>١- استعمل فقط منظف غسيل أمامي منخفض الرغوة في هذه الغسالة، مثل "الطاقة الباردة لغسالات التحميل الأمامي" و "غسالات التحميل العلوي عالية الكفاءة" أو المنظفات التي تحمل علامة "ماتيك".</p> <p>٢- أعد فرز الغسيل، ثم أعد الغسل باستخدام خيارات البرنامج المناسبة للقمماش.</p> <p>٣- إذا كان الماء متسخًا جدًا أو شديد الرطوبة فيجب تكرار الخطوة ٢ أعلاه لتقليل كمية المنظف الذي تستعمله.</p>
الإصفرار	<ul style="list-style-type: none"> • تراكم الزيوت في الملابس التي تلامس الجلد كالملابس الداخلية والتيشيرتات. • قدم الملابس. رواسب حديد في ماء الغسيل. • استعمال مبيضات كلور على أقمشة راتنجية. • تجفيف غير صحيح. 	<p>١- أعد فرز الغسيل، ثم أعد الغسل باستخدام خيارات برنامج الغسيل المناسبة للقمماش.</p> <p>٢- إذا كان الماء متسخًا جدًا أو شديد الرطوبة فيجب تكرار الخطوة ١ أعلاه لتقليل كمية المنظف الذي تستعمله.</p>

الكود الظاهر على الشاشة	الوصف	الخطأ المحتمل
E50	مشاكل المحرك	- عيب في المحرك - عيب في توصيلات أو لوحة تحكم المحرك - حالة تحميل زائد
E60	تعطل ترحيل سخان	- عيب في لوحة الكهرباء الرئيسية - تسرب حالي بين عنصر السخان والأرض
	تسرب التيار الأرضي	- تسرب حالي بين عنصر السخان والأرض
	فتح عنصر تسخين الغسيل	- عيب في عنصر تسخين الغسيل (الصمامات الحرارية مفتوحة) - عيب في الأسلاك - عيب في لوحة الكهرباء الرئيسية
E70	تعطل NTC الغسيل	- عيب في NTC الغسيل - عيب في الأسلاك أو لوحة الكهرباء الرئيسية
E90	خطأ في اتصال UI-MB	- عيب في الأسلاك، أو عيب في لوحو UI, MB
E80	تردد إمداد الطاقة خارج الحدود	- خط إمداد الطاقة خاطئ أو معطل. - عيب في لوحة الكهرباء الرئيسية
	جهد إمداد الطاقة عال للغاية	- خط إمداد الطاقة خاطئ أو معطل. - عيب في لوحة الكهرباء الرئيسية
	جهد إمداد الطاقة منخفض للغاية	- خط إمداد الطاقة خاطئ أو معطل. - عيب في لوحة الكهرباء الرئيسية
E00	تعطل تراكب قطار السحب (المحرك)	- جهاز تحميل تراكب TY5 معيب (جهاز قطار السحب) - عيب في الأسلاك أو لوحة الكهرباء الرئيسية
E40	تحذير الرغوة	- جرعات منظفات أكثر من اللازم - فلتر الصرف متسخ أو مسدود - أنبوب التصريف مجعد أو مسدود
	التحميل غير متوازن للغاية	- التحميل غير متوازن

٢-٨ عرض رسائل الأخطاء وإصلاحها

عندما تكتشف الغسالة مشكلة تتطلب تدخل من جانب المستخدم يتم التنبيه لذلك.
تحذر الغسالة من المشكلة بعرض رمز خطأ على الشاشة الرقمية مصحوباً "بصفير".

يوضح الجدول التالي وصف رمز الخطأ ومعلومات عنه.

الكود الظاهر الوصف على الشاشة	الخطأ المحتمل
E10	صعوبات في تعبئة الماء للغسيل - الصنبور مغلق - تدفق المياه منخفض للغاية - منفذ إدخال المياه معيب - تسرب في نظام الغسالة - خطأ في تركيب خرطوم التصريف - عيب في حساس الضغط - عيب في الأسلاك أو لوحة الكهرباء الرئيسية
	تسرب المياه - تسرب في نظام الغسالة - خطأ في تركيب خرطوم التصريف - عيب في حساس الضغط
E20	عيب في حساس الضغط - انسداد نظام الصرف - عيب في مضخة / صمام الصرف - عيب في حساس الضغط - عيب في الأسلاك أو لوحة الكهرباء الرئيسية
	خطأ في تراكيب مضخة الصرف - عيب في مضخة الصرف - عيب في الأسلاك أو الموصل أو لوحة الكهرباء الرئيسية
E30	عيب في حساس الضغط - عيب في حساس الضغط - عيب في الأسلاك أو لوحة الكهرباء الرئيسية
	مشاكل معايرة مستشعر الضغط - منفذ إدخال المياه معيب - عيب في حساس الضغط - انسداد نظام الصرف - عيب في مضخة / صمام الصرف - عيب في الأسلاك أو لوحة الكهرباء الرئيسية
	زيادة المياه - منفذ إدخال المياه معيب - عيب في حساس الضغط - عيب في الأسلاك أو لوحة الكهرباء الرئيسية

العطل	الكود الظاهر على الشاشة	الأسباب المحتملة	الإجراء
الملابس لا تزال متسخة بعد انتهاء برنامج الغسيل.		المنظفات غير كافية أو غير موجودة.	تحقق من استعمال المنظفات وأعد غسل الملابس.
		تحميل ملابس أكثر من اللازم في الغسالة.	أزل بعض الملابس وأعد غسلها.
		برنامج الغسيل غير صحيح.	أعد تحديد البرنامج، وأعد الغسيل.
ضوضاء كشط عند التجفيف.		سلك حمالة الصدر أو عناصر رفيعة أخرى عالقة بين أحواض الغسيل الداخلية والخارجية.	إذا كان العنصر مرئيًا فقم بإزالته باستخدام زردية. استخدم كيس غسيل في المستقبل.
		دوران الحوض في بداية الغسيل.	ضوضاء عادية.
طنين ونقر وضوضاء أخرى.		تنشيط التوقف بعد التجفيف.	ضوضاء عادية.

٨- اكتشاف الأخطاء وإصلاحها

٨-١ الأعطال المحتملة

لا تتصل بالدعم الفني إلا بعد التحقق من النقاط المذكورة أدناه.

إذا اتصلت بالدعم الفني واكتشف عدم وجود عطل في الغسالة يجب دفع رسم المكالمة.

يتعين الدفع حتى عندما تكون الغسالة في الضمان. قبل الاتصال بالدعم الفني تأكد من النقاط التالية:

إذا استمرت المشكلة بعد كل الفحوصات فاتصل بمركز الدعم الفني المحلي.

العطل	الكود الظاهر على الشاشة	الأسباب المحتملة	الإجراء
		الغسالة ليست في وضع التشغيل.	قم بتشغيل نقطة الطاقة.
		لا يوجد مصدر كهرباء في نقطة الطاقة.	تحقق من نقطة الطاقة بجهاز آخر.
	E10	عدم فتح صناديق المياه.	افتح الصناديق.
الغسالة لا تعمل.	EFO	إيقاف تشغيل عدم التوازن.	افتح الغطاء، وأعد توزيع الحمولة، وأغلق الغطاء.
	Ld	الغطاء غير مغلق بالكامل.	أغلق الغطاء، واضغط على Start / Pause لاستئناف التشغيل.
	EKO	التيار الكهربائي الرئيسي غير مستقر.	انتظر حتى يصبح التيار الرئيسي مستقرًا، وتبدأ الغسالة في العمل تلقائيًا.
الغسالة محملة بالغسيل، ولكنها لن تدور.	EFO	غير متوازنة.	افتح الغطاء، وأعد توزيع الحمولة، وأغلق الغطاء.
	Ld	الغطاء غير مغلق بالكامل.	أغلق الغطاء، واضغط على Start / Pause لاستئناف التشغيل.
ماء في حوض الغسيل.	E20	خرطوم الصرف مسدود.	افحص خرطوم الصرف والبحث عن سدود فيه. انتظر قليلاً، سيتم متابعة عملية الغسيل.
الغسالة لا تمتلأ بالماء.	E10	عدم فتح صناديق المياه.	افتح الصناديق.
		خرائط إدخال المياه مسدودة.	نظف الفلاتر / الرنديلات.
تفقد الغسالة التوازن أو يهتز بشكل مفرط عند التجفيف.	EFO	الغسالة غير مستوية.	اجعل الغسالة مستوية.
		عدم الاستواء غير مضبوطة.	اضبط القدمين للمس الأرض.
		الملابس غير موزعة بالتساوي.	أعد توزيع الملابس بالتساوي.
مياه على الأرض.		وصلات خرطوم الإدخال غير مربوطة.	تحقق من الوصلات في الصناديق وخلف الغسالة.
		وصلات خرطوم التصريف غير مربوطة.	تحقق من الوصلات خلف الغسالة.

مهم: i

يمنع استعمال المذيبات أو الكحول أو منظفات الأيروسول أو منظفات الرذاذ المعبأة أو منظفات الزجاج أو ملمعات المعادن أو المواد الكاوية أو المنظفات المنزلية العامة على اللوحة العلوية والغطاء أو لوحة التحكم أو أجزاء أخرى من الغسالة أو بالقرب منها.

٧-٧ تنظيف البقع في حوض الغسيل

قد تكون البقع في حوض الغسيل ناتجة عن:

- أشياء معدنية كدبابيس الشعر ودبابيس الخياطة والمسامير والملح؛
- ترسب زيوت وشحوم الجسم من الملابس شديدة الاتساخ أو العالقة في الجزء العلوي من الحوض الغسيل؛
- الرغوة الزائدة أثناء الغسيل في حالة استعمال المنظفات بشكل غير صحيح أو أكثر من اللازم.

مهم: i

افحص كل الجيوب قبل تحميل الملابس في الغسالة. لا تترك الملابس المبللة (خاصة ملابس السباحة) في الحوض لفترة طويلة قبل غسلها.

كيفية تنظيف حوض الغسيل المصنوع من الفولاذ المقاوم للصدأ:

- ١- امسح بمنظف عليه علامة مناسبة للفولاذ المقاوم للصدأ.
- ٢- يمكن إزالة الرواسب الدهنية بمسح الأسطح بمنظف غسيل معتدل للأطباق وماء دافئ.

مهم: i

يمنع منعاً باتاً استعمال منظفات التبييض أو ليفة الفولاذ لتنظيف حوض الغسيل من الفولاذ المقاوم للصدأ.

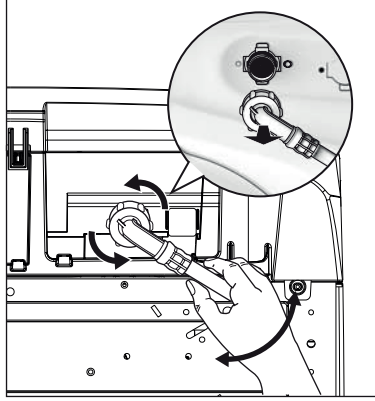
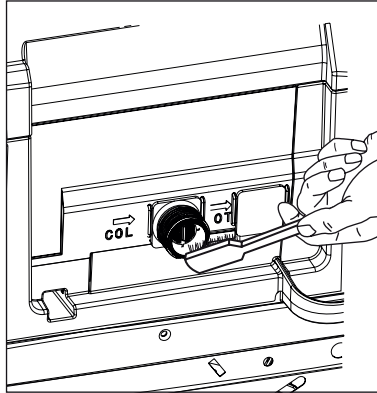
٤- أزل خرطوم الإدخال خلف الغسالة.**٥- نظف الفلتر الموجود في الصمام بفرشاة خشنة أو منشفة.****٦- ركب الخرطوم مرة أخرى. تأكد من إحكام ربط القارنات لمنع التسرب.****٧- فتح صنبور المياه.****٧-٦ تنظيف الغسالة**

لتنظيف الجزء الداخلي والخارجي من الغسالة يجب القيام بما يلي:

- ١- امسح السطح بماء دافئ.
- ٢- امسح وجفف بقطعة قماش ناعمة.

وللقيام بذلك اتبع ما يلي:

٧-٤ تنظيف تجويف الدرج

بعد فك الدرج استخدم فرشاة صغيرة لتنظيف التجويف، مع التأكد من إزالة جميع بقايا مسحوق الغسيل من الجزء العلوي والسفلي له. أعد تركيب الدرج وشغل برنامج الشطف بدون أي ملابس في الحلة.

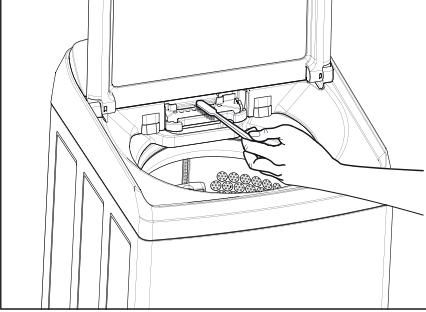

١- فك درج الموزع من مكانه.

اسحب الدرج للخارج حتى يتوقف، ثم ارفعه واسحبه من التجويف.

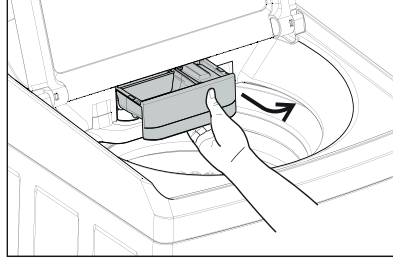

٢- للمساعدة في التنظيف يجب فك الجزء العلوي من حجيرة المواد المضافة.

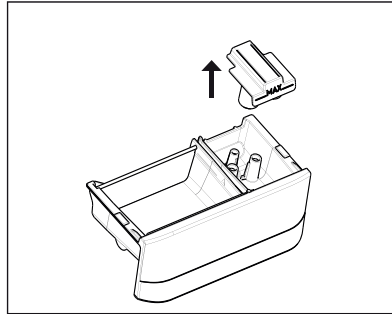

٧-٥ تنظيف فلتر إدخال الماء

إذا كان الماء عسراً جداً، أو يحتوي على آثار من الرواسب الجيرية، فقد يسد مرشح إدخال المياه. لذلك يستحسن تنظيف الفلتر من وقت لآخر.

لتنظيف فلاتر إدخال المياه:

١- أغلق صنوبر المياه.

٢- أزل خرطوم إدخال المياه من الصنوبر.

٣- نظف الفلتر وخرطوم الإدخال باستخدام فرشاة خشنة.

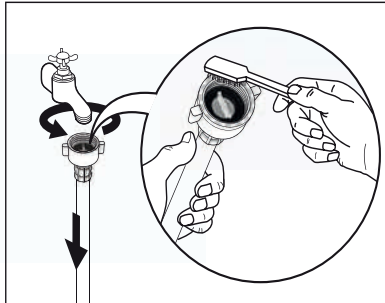

٣- نظف الدرج بالماء مستخدماً فرشاة كفرشاة أسنان قديمة.

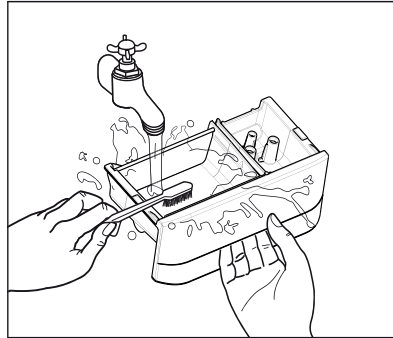

٤- جفف الدرج.

٧- العناية والتنظيف

٢- فك الفلتر كما هو موضح بالصورة.

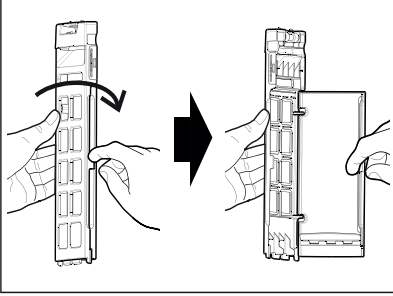

٣- نظف الفلتر تحت صنوبر بفرشاة خشنة لإزالة الوبر منه.

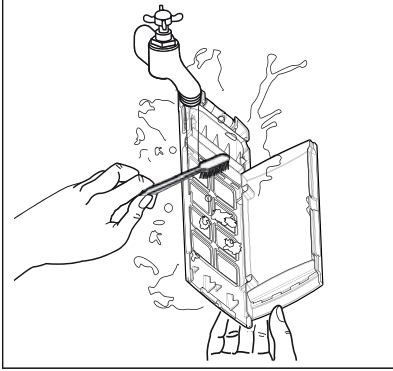

٤- أعد تركيب الفلتر في المبيت.

٧-٣ تنظيف الموزع

يجب تنظيف الموزع دورياً، ويفضل بعد كل عملية غسيل. افحص الموزع بعد كل غسلة لمعرفة ما إذا كان هناك أي بقايا من المنظف.

توفر الغسالة خدمة طويلة وخالية من المتاعب عند اتباع الإرشادات الواردة في هذا القسم. توضح هذه الإرشادات كيفية العناية بالغسالة.

٧-١ ماذا تفعل بعد الانتهاء من الغسيل

- ١- اضغط على زر Power لإيقاف تشغيل الغسالة.
- ٢- افصل الكهرباء عند نقطة التشغيل.
- ٣- افصل صناديق المياه. يساعد هذا على إطالة العمر الافتراضي لخراطيم إدخال المياه.
- ٤- اترك الغطاء مفتوحاً لبرهة من الوقت، مما يتيح وقت لتبخر الرطوبة داخل الغسالة وانبعاث أي روائح.

٧-٢ تنظيف فلتر الوبر

الوبر هو مجموعة من الخيوط والنسيج تخرج عن الملابس أثناء الغسيل، وتقوم الغسالة بتجميع هذا الوبر في الفلتر المخصص لذلك. من المهم تنظيف مرشح الوبر هذا، ويفضل إجراء ذلك بعد كل عملية غسيل.

كيفية تنظيف فلتر الوبر:

- ١- فك الفلتر من حوض الغسيل.

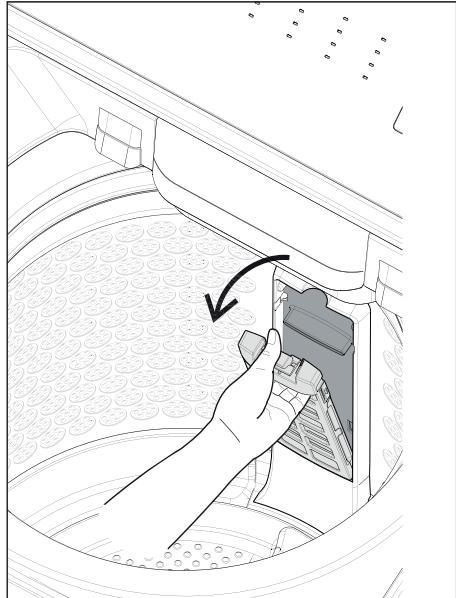

٦- رموز الكود العالمي للغسيل

تظهر هذه الرموز على ملصقات القماش للمساعدة على اختيار أفضل طريقة لمعالجة الغسيل. 

						
عدم الغسيل على الإطلاق	الغسيل اليدوي	أقصى درجة حرارة ٣٠ درجة مئوية	أقصى درجة حرارة ٤٠ درجة مئوية	أقصى درجة حرارة ٦٠ درجة مئوية	أقصى درجة حرارة ٩٥ درجة مئوية	الغسيل الشديد
			 			
						الغسيل الخفيف
						
	عدم التبييض			تبييض بالماء البارد		التبييض
						
عدم الكي	أقصى درجة حرارة للمكواة الفاترة ١١٠ درجة مئوية	أقصى درجة حرارة للمكواة الدافئة ١٥٠ درجة مئوية	أقصى درجة حرارة للمكواة الساخنة ٢٠٠ درجة مئوية			الكي
						
عدم التنظيف بالبخار	التنظيف بالبخار البنزين R 113 و	التنظيف بالبخار البيروكلورو إيثيلين أو البنزين R 113 و R 111				التنظيف بالبخار
						
عدم التجفيف	درجة حرارة عالية درجة حرارة منخفضة تجفيف بالبخار	على علاقة الملابس	على الخط	المسطح		التجفيف

بقع العفن: تعالج بالمبيض وتنشطف جيداً (في الملابس البيضاء والألوان السريعة فقط).

العشب: يستعمل صابون خفيف، ويعالجه بمبيض (في الملابس البيضاء والألوان السريعة فقط).

آثار قلم الحبر الجافة والغراء: تبلل بالأسيتون (*)، ويوضع الثوب على قطعة قماش ناعمة، وتمسح البقعة.

أحمر الشفاه: يبلل بالأسيتون (*) على النحو الوارد أعلاه، ثم تعالج البقع بكحول مميثل. تزال أي علامات متبقية من الأقمشة البيضاء باستعمال مادة تبييض.

الحبر: حسب نوع الحبر يربط القماش أولاً بالأسيتون (*)، ثم يوضع في حمض الأسيتيك، وتعالج أي آثار متبقية على الأقمشة البيضاء بالمبيض، ثم تنشطف جيداً.

بقع القطران: يستعمل أولاً مزيل البقع أو بنزين، ثم تفرك بمعجون منظف.

(*) يحظر استعمال الأسيتون على الحرير الصناعي.

٢-٥ بخاخات المعالجة المسبقة ومزيلات

البقع



تحذير!

قد تتسبب بخاخات المعالجة المسبقة ومزيل البقع في إتلاف المكونات البلاستيكية في الغسالة.
فإذا كنت تستخدم هذه البخاخات أو المزيلات فضعها على الملابس بعيداً عن الغسالة.

٣-٥ المنظف

تعتمد نتائج الغسيل الجيدة أيضاً على حسن اختيار المنظف واستخدام الكميات الصحيحة لتجنب الهدر وحماية البيئة.

وعلى الرغم من أن مواد المنظفات من المواد المتحللة إلا أنها تحتوي على كميات كبيرة من المواد التي قد تخل بالتوازن الدقيق للطبيعة.

يعتمد اختيار المنظف على نوع القماش (كالملابس الرقيقة والصوف والقطن وما إلى ذلك) وعلى اللون ودرجة حرارة الغسيل ودرجة الاتساخ.

● يحظر استعمال نوع خاطئ من المنظفات. يجب استعمال منظف منخفض الرغوة مصمم للغسالات ذات التحميل الأمامي أو الغسالات العلوية ذات الكفاءة العالية، مثل "الطاقة الباردة لغسالات التحميل الأمامي" و "غسالات التحميل العلوي عالية الكفاءة" أو المنظفات التي تحمل علامة "ماتيك".

● يمنع استعمال المنتجات المشتقة من الصابون في الغسالة.

● تجنب استعمال كميات كبيرة من المنظفات. قد يؤدي ذلك إلى زيادة رغوة الصابون والتي يمكن أن تسبب سرعات دوران منخفضة وسوء شطف وحمل زائد على المحرك أثناء مراحل التحفيف في برنامج الغسيل.

● يمنع تقليل كمية المنظفات لأن ذلك يؤدي إلى سوء نتائج الغسيل. فإن كنت تعتقد ضرورة زيادة كمية المنظف فقم بزيادة الجرعات بكميات صغيرة فقط لتجنب رغوة الصابون المفرطة.

كمية المنظف المستعملة

يتوقف نوع وكمية المنظف على نوع القماش وحجم الحمولة ودرجة الاتساخ وصلابة المياه المستخدمة.

يُصنف عسر الماء إلى ما يسمى "درجات" العسر.

يمكن الحصول على معلومات حول عسر المياه في المنطقة التي توجد فيها من شركة إمداد المياه المعنية، أو من الجهة الرسمية المحلية المسنولة عن ذلك.

اتبع إرشادات مصنعي المنتجات حول الكميات التي يجب استعمالها.

- قد يتسبب عدم كفاية المسحوق في تحول الملابس إلى ملابس رمادية ودهنية.
- قد يتسبب الإكثار من المسحوق في رغوة صابون، وانخفاض مستوى الغسيل، وعدم كفاية الشطف.
- استعمل كمية أقل من المنظفات إذا كنت تغسل كمية صغيرة، أو إذا كان الغسيل متسخ قليلاً، أو تكون كميات كبيرة من الرغوة أثناء الغسيل.

٤-٥ دليل إزالة البقع

لا يمكن إزالة البقع الصعبة بالماء والمنظفات فقط، لذلك فمن المستحسن إزالة البقع قبل الغسيل.

الدم: عالج البقع الحديدية بالماء البارد. للبقع الجافة يتم نقعها طوال الليل في الماء بمنظف خاص، ثم يفرك بالماء والصابون.

البقع الزيتية: تبلل بمزيل بقع من البنزين، ويوضع الثوب على قطعة قماش ناعمة، وتمسح البقع، ويتم تكرار ذلك عدة مرات.

بقع الشحوم الجافة: تبلل بزيت التربنتين، ويوضع الثوب على سطح ناعم، وتمسح البقعة بأطراف الأصابع وقطعة قماش قطنية.

الصدأ: يستعمل حامض أكسيد مذاب في ماء ساخن أو مزيل للصدأ في ماء بارد. تعامل بعناية خاصة مع بقع الصدأ القديمة لأن بنية السليلوز قد تضررت بالفعل، وقد تظهر ثقوب في القماش.

٥- تلمیحات الغسيل

- لا تغسل الملابس البيضاء والملونة معاً. فقد تبهت الملابس البيضاء في الغسيل.
- يتم وضع الملابس الملونة الجديدة في الغسلة الأولى، ويجب غسلها بشكل منفصل في المرة الأولى.



مهم!

تأكد من عدم ترك أي أشياء معدنية في الغسيل (كمشابك الشعر ودبابيس الأمان والدبابيس).

- زرر أكياس الوسائد، وأغلق السحابات، والخطافات والأبازيم.

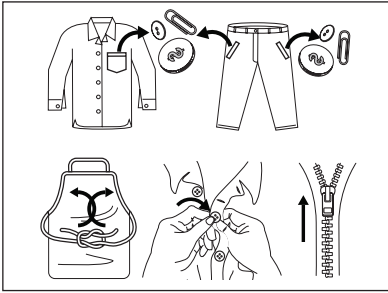

إرشادات الغسيل هذه ذات طبيعة عامة، وبتابعها تحصل على نتائج غسيل جيدة.

ومع ذلك، نظرًا للاختلاف في أنواع الأقمشة ومستويات الاتساخ وأنواع المنظفات وإعدادات البرنامج المتاحة فقد تجد بعض هذه العوامل مجمعة معاً، مما يؤدي إلى عدم الحصول على غسيل مثالي دائماً.

فإذا رأيت مثلاً بقاءاً للمنظفات أو أوساخ على بعض الملابس فالرجاء قراءة قسم "البقيال" في فقرة العناصر المغسولة.

وبمرور الوقت ستتعرف على أفضل إعداد للبرامج والمنظفات وفرز الملابس لمختلف أنواع الأحمال والأتربة.

٥-١ فرز الغسل وتقسيمه إلى أحمال منفصلة



- يجب أن تحتوي كل حمولة غسيل على ملابس تحتاج إلى نفس ظروف الغسيل، فمثلاً يجب ألا تغسل الملابس الرقيقة مع ملابس العمل شديدة الاتساخ.
- ويجب فصل الأقمشة سريعة الألوان عن غير السريعة. يساعد معرفة نوع الأقمشة ومدى الاتساخ عند تحديد خيارات برنامج الغسيل.
- بعض المنسوجات عبارة عن جامعات للوبر تلتقط الغسالة والأوساخ والألوان من الأقمشة الأخرى التي ينزل منها الوبر. وفيما يلي بعض الأمثلة على ذلك:

مخرجات الوبر	مجمعات الوبر
- المناشف	- الأقمشة المضلعة
- الحفاضات	- ملابس الألياف
- الشنيل / الكاندلوك	- الصناعية
	- أقمشة الكيس الدائم

ملاحظة:



احرص على غسل مجمعات الوبر بشكل منفصل عن مخرجات الوبر.

- اربط أي أحزمة أو أشرطة طويلة.
- قم بإزالة البقع الصعبة قبل الغسيل.
- افرك المناطق المتسخة باستخدام بمنظف خاص أو معجون تنظيف.
- تعامل مع الستائر بعناية خاصة.
- اغسل حمالات الصدر والجوارب الطويلة والأقمشة الرقيقة الأخرى في كيس غسيل شبكي يباع في محلات السوبر ماركت.

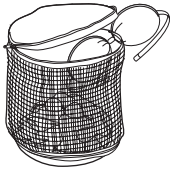

- أزل الخطافات أو اربطها في كيس أو شبكة.

٤-١١ في نهاية البرنامج

ملاحظة 

عندما يظهر المؤشر "⊕"، ويومض بعد انتهاء العدد الصحيح من دورات الغسيل يذكر هذا المؤشر بتنظيف فلتر الوبر. راجع "تنظيف فلتر الوبر" صفحة ٢٧

- يتوقف الجهاز عن التشغيل تلقائيًا.
- يظهر على الشاشة "End"، ويومض مع ٣ صافرات طويلة متتالية.
- اضغط لوحة لمس Power لإيقاف تشغيل الغسالة.
- أزل الغسيل من الجهاز. تأكد من خلو حوض الغسيل.
- أبقِ الغطاء مفتوحًا لمنع العفن والروائح الكريهة.
- أغلق صنبور المياه.

هذه المدة عبارة عن فترة استنزاف لضمان خلو الوعاء من الماء، وهو أمر ضروري قبل بدء العصر. وعلى الرغم من وضع الملابس المبللة في وعاء فارغ إلا أن التأخير قبل العصر يظل الخيار الآمن لحماية الغسالة.

٤-٨ مقاطعة برنامج

إذا كنت قد بدأت عملية الغسيل، وترغب في إيقافه لسبب ما، فاضغط على زر Start/Pause للدخول إلى وضع الإيقاف المؤقت.

يومض الوقت المتبقي، ويبدأ مؤشر LED الخاص بالتشغيل / الإيقاف المؤقت في الوميض. اضغط على زر Start / Pause مرة أخرى. يستمر البرنامج في العمل.

٤-٩ تغيير برنامج

لا يمكن تغيير برنامج عامل إلا بإيقاف تشغيل الغسالة.

- اضغط على زر Power لإلغاء البرنامج وإيقاف تشغيل الغسالة.
- اضغط على زر Power مرة أخرى لبدء تشغيل الغسالة.
- يمكن الآن ضبط برنامج غسيل جديد، وتغيير أي خيارات متاحة.
- اضغط على Start/Pause لبدء برنامج جديد.

٤-١٠ تغيير الخيارات

- يمكن تغيير بعض الخيارات فقط بعد بدء البرنامج.
- ١- اضغط على لوحة لمس Start/Pause للدخول إلى وضع PAUSE.
 - ٢- قم بتغيير الخيارات.
 - ٣- اضغط على لوحة لمس Start / Pause مرة أخرى. يستمر البرنامج في العمل.

٤-٦ إعداد برنامج

- ١- اضغط على لوحة لمس "التشغيل" (ⓘ)، وأدر محدد البرامج إلى البرنامج المطلوب.
- الغسالة الآن في وضع الاستعداد وجاهزة لغسل الملابس.
- يضيء مصباح البرنامج المختار.
- كما يصدر صوت رنين.
- يمكن إدارة قرص محدد البرنامج إما باتجاه عقارب الساعة أو عكسها.
- بمجرد تحديد البرنامج يبقى البرنامج المحدد في هذا الموضع طوال الدورة.
- تعرض الشاشة مدة البرنامج.

إذا كانت الإعدادات المعروضة على لوحة التحكم هي ما تريده فاضغط على لوحة لمس Start/Pause لبدء الغسيل.

- ٢- إذا كنت تريد غسل الملابس بوظائف مختلفة عن تلك التي تقترحها الغسالة فاضغط على لوحات لمس خيارات مستوى الماء والنقع والشطف والتجفيف.

ملاحظة: ⓘ

يمكن دمج وظائف مختلفة تعتمد على البرنامج المختار. عند الضغط على لوحات للمس هذه تضيء المصابيح التجريبية المقابلة.

- ٣- إن رغبت في تحديد نهاية برنامج الغسيل فاضغط على لوحة لمس "نهاية التأخير" بشكل متكرر لاختيار وقت انتهاء الغسالة.

٤-٧ بدء برنامج

لبدء برنامج اضغط على لوحة لمس Start/Pause (▶||)، يتم عرض مدة البرنامج الافتراضية على الشاشة.

ملاحظة ⓘ

عند تحديد برنامج "شطف + تجفيف" يكون هناك تأخير لمدة دقيقتين على الأقل قبل أن تبدأ الغسالة في الدوران.

٤-٥ إضافة المبيض

يساعد تبييض الملابس على إزالة البقع والاتساخ الشديد وقتل البكتيريا.

نوع الأكسجين

بشكل عام يكون هذا النوع من المبيضات من المساحيق. يصب المبيض في درج موزع المنظفات، أو تمزج الكمية المطلوبة منه بالماء، ثم يسكب المبيض في الجزء العلوي من حوض الغسيل أثناء التعبئة أثناء وجود بعض الماء في الحوض.

نوع الكلور

يوصى بعدم خلط هذا النوع من المبيض مع المنظفات. يخلط المبيض بالماء حسب الإرشادات المدونة على العبوة.

للتعرف على طريقة النقع بالمبيض اتبع الخطوات التالية:

- ١- لف محدد البرامج إلى وضع "الحمولة الكاملة ٦٠".
- ٢- اضغط على زر Start/Pause لبدء ملئ الماء.
- ٣- صب محلول التبييض أسفل الفتحة الموجودة في الجزء العلوي من حوض الغسيل أثناء الملى أثناء وجود بعض الماء في حوض الغسيل بامالة حوض الغسيل كما هو موضح في الصورة أدناه.

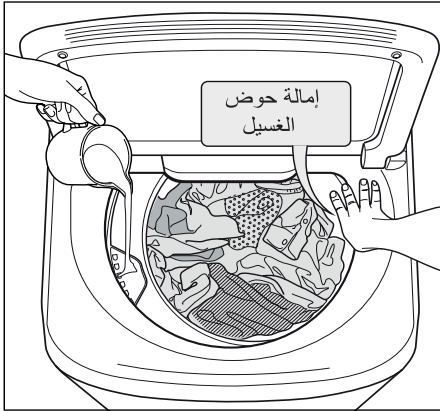

ملاحظة: عند استخدام المنظف السائل



- لا تستخدم المنظفات السائلة الجيلاتينية أو السميكة.

٤-٤ إضافة منع الأقمشة

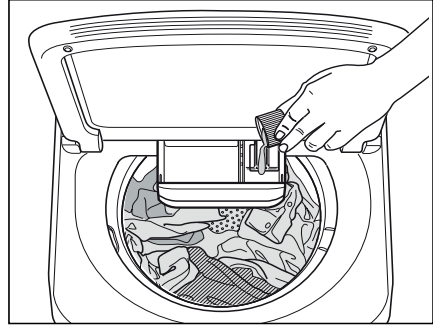

- ١- عابر الكمية الصحيحة من منع الأقمشة باتباع التوصيات الموضحة على العبوة.
- ٢- اسكب منع الأقمشة في الحجيرة المخصصة له.
- ⚠️ تجن سكب منع الأقمشة على الملابس، فقد يتسبب في تلطيخها.
- ٣- إذا كنت تستخدم منع أقمشة فيجب تحديد خيار "الشطف العادي"، أي إلغاء تحديد خيار "الشطف السريع".

ملاحظة



- يجب ألا تتجاوز كمية منع الملابس المستخدمة علامة "MAX" في الدرج.
- إذا كنت تستخدم منع أقمشة سميكة فمن المستحسن تخفيفها بالماء.
- أغلق الدرج برفق.

ملاحظة



قد تظل بقايا من المنظف ومنع الأقمشة والماء في الموزع. لذا يوصى بتنظيف الموزع دورياً لإزالة أي بقايا.

٤- اسمح للغسالة بالتشغيل السريع لبضع دقائق، ثم اتركها للوقت المطلوب بالضغط على زر Start / Pause لإيقافها مؤقتاً.

٥- عند وصول المبيض إلى الوقت المطلوب أدر محدد البرامج إلى وضع "التصريف + العصر"، واضغط على زر Start/Pause لتفريغ وعاء الغسيل.

٤- الاستخدام اليومي

٤-٣ إضافة المنظف / المبيض

المسحوق، السائل المنظف / المبيض
١- اسحب درج الموزع للأمام من مكانه.

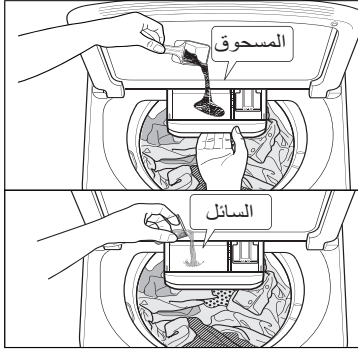

- ٢- عاير الكمية الصحيحة من المسحوق أو المنظف السائل باتباع التوصيات الموضحة على العبوة.
- ٣- صب المسحوق أو المنظف في درج موزع المنظفات.
- ٤- ضع الموزع في المبيت مرة أخرى.

المنظف السائل (خيار) صب السائل على الملابس

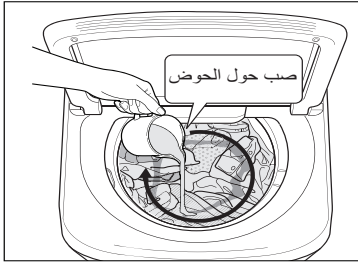

- ١- عاير الكمية الصحيحة من المنظف السائل باتباع التوصيات الموضحة على العبوة.
- ٢- اخلط المنظف في لتر واحد من الماء.
- ٣- أضف المنظف المخلوط مسبقاً إلى الغسيل.

٤-١ بدء تشغيل الغسالة

- ١- وصل القابس الرئيسي بمقيس التيار الكهربائي.
- ٢- افتح صنبور المياه.

٤-٢ وضع الملابس في الغسالة

عند وضع الملابس في الغسالة هناك أربعة أشياء يجب تذكرها:

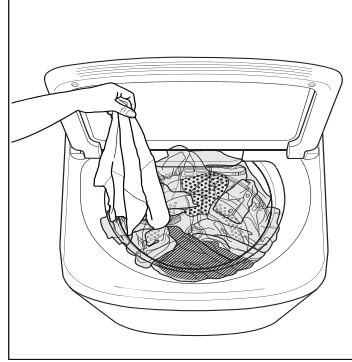

- ١- يجب تحميل الملابس بالتساوي حول أداة التقلب. للحصول على أفضل النتائج ضع العناصر الصغيرة أولاً، وبعدها العناصر الكبيرة.
- ٢- يجب عدم لف الملابس حول الحوض.
- ٣- يجب عدم تحميل الغسالة بالملابس أكثر من اللازم. يجب أن تتحرك الملابس بحرية أثناء الغسيل.
- ٤- يجب أن تحتوي الحمولة على ثلاثة أو أربعة قطع أشياء كبيرة، على سبيل المثال البياضات. يجب أن تكون بقية الحمولة عبارة عن أشياء صغيرة. يتم غسل الحمولة المختلطة من العناصر الكبيرة والصغيرة بشكل أكثر نظافة من الحمولة التي جميعها من العناصر الكبيرة.

ليبدء البرنامج المحدد اضغط على لوحة لمس "البداء / الإيقاف المؤقت".

إذا كنت قد بدأت عملية الغسيل، وترغب في إيقافه لسبب ماء، فاضغط على لوحة لمس "البداء / الإيقاف المؤقت" للدخول إلى وضع الإيقاف المؤقت. لإعادة تشغيل البرنامج من النقطة التي تمت مقاطعتها عندها اضغط على Start/Pause مرة أخرى.

i إن فتح الغطاء أثناء التشغيل تدخل الغسالة في وضع الإيقاف المؤقت، وتعرض "i" .

بعد إغلاق الغطاء اضغط على لوحة لمس "البداء / الإيقاف المؤقت" الموجودة على لوحة التحكم لإعادة تشغيل البرنامج.

٥-٣ الإعدادات

فقل أمان الأطفال ()

الغسالة مزودة بقلل أمان الأطفال يسمح بتركها بدون إشراف والباب معلق دون القلق من إصابة الأطفال أو التسبب في تلف الغسالة.

i اضغط هذا الخيار بعد الضغط على لوحة لمس "البداء / الإيقاف المؤقت".

لتعيين خيار "فقل أمان الأطفال":

● لتنشيط هذه الخاصية اضغط مع الاستمرار على لوحة للمس "فقل" لمدة ثانيتين حتى تعرض الشاشة الرمز "i".

i - إذا ضغطت على أي لوحة لمس أثناء تنشيط فقل أمان الطفل يوضع الرمز "i" و"---" ٣ مرات مع صدور صوت جرس.

- جميع لوحات للمس مقفلة.

يجب إلغاء تنشيط الخاصية قبل تشغيل الغسالة.

● لإلغاء تنشيط الخاصية اضغط مع الاستمرار على لوحة للمس هذه مرة أخرى حتى يختفي الرمز "i" من الشاشة.

تمكين / تعطيل صفارة نهاية الغسيل

يسمح هذا الإعداد بتمكين الجرس أو تعطيله في نهاية البرنامج. فمثلاً قد ترغب في تعطيل هذا الجرس عند بدء الغسيل عند الذهاب إلى الفراش، بحيث عندما ينتهي الغسيل بعد حوالي ساعة واحدة لن يزعجك طوال الليل.

i لا يتم تعطيل أصوات التنبيه التحذيرية الأخرى كالأعطال الحرجة.

- لتعطيل صوت الجرس اضغط على لوحة للمس "مستوى الماء" و "درجة الحرارة" في نفس الوقت لحوالي ٣ ثوانٍ، يظهر الرمز "i" على الشاشة جنباً إلى جنب مع صوت الجرس.
- للعودة إلى التهيئة الافتراضية اضغط على لوحتي للمس هاتين في نفس الوقت لمدة ٣ ثوانٍ تقريباً، يظهر الرمز "i" على الشاشة جنباً إلى جنب مع صوت الجرس.

لوحة لمس نهاية التأخير (L)

قبل بدء البرنامج يتيح هذا الخيار إمكانية تحديد نهاية برنامج الغسيل من ساعة واحدة على الأقل إلى ٢٠ ساعة كحد أقصى.

اضغط على لوحة لمس نهاية التأخير لاختيار وقت الانتهاء كما تريد. يظهر على الشاشة عدد الساعات.

i يجب تحديد هذا الخيار بعد اختيار برنامج الغسيل، وقبل الضغط على لوحة لمس "البدء/الإيقاف المؤقت".

مثال: إذا كانت مدة البرنامج المحدد ٣,٢٠ ساعة، ووقت بتحديد وقت "نهاية التأخير" بعدد ٦ ساعات. هذا يعني أن برنامج الغسيل سينتهي خلال ٦ ساعات. (راجع الشكل)

٦ ساعات

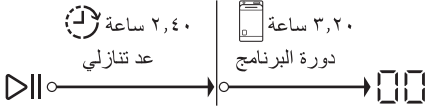

زر Start/Pause مضغوط عليه

بعد تحديد وقت نهاية التأخير اضغط على اللوحة للمسبة "بدء/إيقاف مؤقت" لبدء البرنامج. تقوم الغسالة بعد ذلك بالعد التنازلي، ويتم تحديث الوقت على الشاشة كل ساعة حتى تصل إلى نقطة بداية دورة الغسيل.

إذا كنت ترغب في تعديل أو إلغاء خيار "نهاية التأخير" بعد بدء البرنامج فاتبع الخطوات التالية:

- اضبط الغسالة على "إيقاف مؤقت" بالضغط على لوحة للمس "بدء / إيقاف مؤقت".
- قم بإلغاء تحديد هذا الخيار بالضغط على لوحة لمس "نهاية التأخير" بشكل متكرر حتى يظهر وقت التأخير "L" على الشاشة.
- اضغط على زر Start/Pause لبدء البرنامج.

ملاحظة: i

- قارن هذا بالشطف العادي حيث يستخدم المزيد من الماء.
- في الشطف العادي يدخل الماء إلى الغسالة حتى يصل الماء إلى المستوى المحدد. تهتز الغسالة، وتفرغ مياه الشطف من خلال خرطوم التصريف في النهاية.
- الشطف الزائد خيار من يعانون من الحساسية حيث يوفر ٣ شطفات لضمان إزالة جميع بقايا المنظفات.
- الشطف الاقتصادي غير مصمم للاستخدام مع منعم الأقمشة.
- حدد الشطف العادي عند استخدام منعم ملابس.
- يضمن هذا الشطف توزيع منعم الملابس بشكل صحيح، وإزالته تمامًا من الملابس أثناء الشطف.

لوحة لمس العصر

اضغط على لوحة للمس هذه لتحديد سرعة العصر أو عدم التجفيف أصلاً، إذا كنت تريد عصر الغسيل بسرعة مختلفة عن تلك التي تقترحها الغسالة.

سرعة مستوى العصر هي:

- عالية: حوالي ٧٠٠ دورة في الدقيقة
- متوسطة: حوالي ٦٥٠ دورة في الدقيقة
- منخفضة: حوالي ٥٥٠ دورة في الدقيقة

لوحة لمس النقع

يتيح هذا الخيار نقع الملابس شديدة الاتساخ في بداية عملية الغسيل للقيام بذلك اضغط على لوحة لمس النقع لتعيين وقت النقع.

يجب إغلاق الغطاء للسماح لوظائف النقع بالعمل. تهتز الغسالة لفترات قصيرة في بعض الأحيان تنقع الملابس بدون اهتزاز من الغسالة.

إذا كان لديك وصلة ماء بارد فقط، وكان صمام الدخول الساخن مغلقًا (راجع إرشادات التركيب) يجب اختيار الغسيل البارد فقط.



٤-٣ الخيارات

لوحة لمس مستوى الماء

اختر مستوى الماء بالضغط على لوحة لمس مستوى الماء.

ضع كمية الماء التي تحتاجها لكمية الغسيل فقط.

يرجى الرجوع إلى جدول البرامج صفحة ١٢.

تم شرح تشخيص طفح الماء صفحة ٣٠.



يجب الرجوع إلى هذه الصفحة إن طفح الماء على الأرض. يظهر على الشاشة "E30"، وتسمع صوتًا قصيرًا سريعًا باستمرار لتبنيبهك بهذه المشكلة.

لوحة لمس الشطف

اضغط على لوحة لمس الشطف لاختيار نوع الشطف المناسب لكمية الغسيل الموضوع. تقوم الغسالة تلقائيًا بملء حوض الماء بالكامل للشطف في معظم عمليات الغسيل.

هناك أربع مرات شطف للاختيار من بينها: زائد، عادي، سريع، ثابت.

● **الشطف الزائد:** تملأ الغسالة ثلاث دورات، مما يمنحك ٣ دورات شطف.

● **الشطف العادي:** تملأ الغسالة مرتين، مما يمنحك دورتي شطف.

● **الشطف السريع -** رش الماء في ٣ دورات شطف

(الطراز: EWT1374M7SA و EWT1374M7WA و EWT1574M7SA و EWT1574M7WA)

- رش الماء بدورة شطف واحدة (الطراز: EWT1174M7WA)

● **الاقتصادي:** تقوم الغسالة برش الماء لازالة المنظف من الملابس.

(الطراز: EWT1374M7SA و EWT1374M7WA و EWT1574M7SA و EWT1574M7WA)

● **الاحتفاظ:** بتحديد هذا الخيار لا يتم تفرغ ماء الشطف الأخير، ويدور المقلب كل دقيقة لمنع تجعد الغسيل.

كيف يعمل الشطف الاقتصادي؟

عند استخدام الشطف الاقتصادي يتم رش ماء الشطف في حوض الغسيل على شكل نبضات. بعد كل نبضة يدور حوض الغسيل لإزالة الماء المشبع بالمنظف من الملابس.

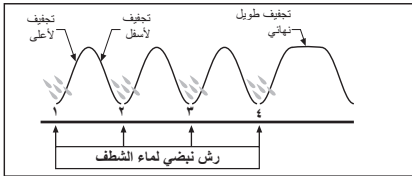

تمر الغسالة عبر سلسلة من ٤ نبضات رش كحد أقصى ودورات عصر قصيرة بهذه الطريقة، حسب البرنامج المختار متبوعًا بدورة طويلة نهائية لإزالة الماء من الملابس لإكمال برنامج الغسيل.

زر درجة الحرارة

لكل برنامج غسيل تقوم الغسالة تلقائيًا بتحديد درجة الحرارة الصحيحة لماء التعبئة. إذا كنت تريد تعيين درجة حرارة مختلفة فاضغط على زر Temperature بشكل متكرر.

تدل مصابيح درجة حرارة الماء على درجة حرارة كل ضغطة على الزر.

يوجد أربع درجات حرارة للاختيار من بينها: دافئ وعادي وبارد.

تعتمد درجة حرارة الماء الدافئ على درجة الحرارة وضغط مورد المياه الساخنة والباردة. درجة الحرارة الموصى بها لخيار درجة الحرارة الدافئة هي ٣٥ درجة مئوية.

يمكن ضبط معدل تدفق مورد المياه لضبط درجة الحرارة الدافئة. جميع درجات حرارة مياه الشطف باردة.

تحقق دائمًا من الملصق بحثًا عن رموز درجة حرارة الغسيل المستخدمة الآن في الكود الدولي لملصقات العناية.



للطرز EWT1174M7WA

الخيارات							البرنامج										
⌚ نهاية التأخير	📅 النقع بدون نقع ١٥ دقيقة ٣٠ دقيقة ٤٥ دقيقة	🌀 العصر			🌡️ درجة الحرارة			🚰 مستوى الماء									
		بدون عصر	منخفض	متوسط	عالي	الثلج		عالي	دافئ	ساخن	منخفض	متوسط	كامل	تلقائي			
	<input type="checkbox"/>		<input checked="" type="checkbox"/>	<input checked="" type="checkbox"/>	<input checked="" type="checkbox"/>	<input checked="" type="checkbox"/>	<input checked="" type="checkbox"/>	<input checked="" type="checkbox"/>	<input checked="" type="checkbox"/>	<input checked="" type="checkbox"/>	<input checked="" type="checkbox"/>	<input checked="" type="checkbox"/>	<input checked="" type="checkbox"/>	<input checked="" type="checkbox"/>	<input checked="" type="checkbox"/>	<input checked="" type="checkbox"/>	متسخ جدا ١٢٠
	<input type="checkbox"/>		<input checked="" type="checkbox"/>	<input checked="" type="checkbox"/>	<input checked="" type="checkbox"/>	<input checked="" type="checkbox"/>	<input checked="" type="checkbox"/>	<input checked="" type="checkbox"/>	<input checked="" type="checkbox"/>	<input checked="" type="checkbox"/>	<input checked="" type="checkbox"/>	<input checked="" type="checkbox"/>	<input checked="" type="checkbox"/>	<input checked="" type="checkbox"/>	<input checked="" type="checkbox"/>	<input checked="" type="checkbox"/>	متسخ ٩٠
	<input type="checkbox"/>		<input checked="" type="checkbox"/>	<input checked="" type="checkbox"/>	<input checked="" type="checkbox"/>	<input checked="" type="checkbox"/>	<input checked="" type="checkbox"/>	<input checked="" type="checkbox"/>	<input checked="" type="checkbox"/>	<input checked="" type="checkbox"/>	<input checked="" type="checkbox"/>	<input checked="" type="checkbox"/>	<input checked="" type="checkbox"/>	<input checked="" type="checkbox"/>	<input checked="" type="checkbox"/>	<input checked="" type="checkbox"/>	حمولة كاملة ٦٠
	<input type="checkbox"/>		<input checked="" type="checkbox"/>	<input checked="" type="checkbox"/>	<input checked="" type="checkbox"/>	<input checked="" type="checkbox"/>	<input checked="" type="checkbox"/>	<input checked="" type="checkbox"/>	<input checked="" type="checkbox"/>	<input checked="" type="checkbox"/>	<input checked="" type="checkbox"/>	<input checked="" type="checkbox"/>	<input checked="" type="checkbox"/>	<input checked="" type="checkbox"/>	<input checked="" type="checkbox"/>	<input checked="" type="checkbox"/>	غسيل يومي ٤٥
	<input type="checkbox"/>		<input checked="" type="checkbox"/>	<input checked="" type="checkbox"/>	<input checked="" type="checkbox"/>	<input checked="" type="checkbox"/>	<input checked="" type="checkbox"/>	<input checked="" type="checkbox"/>	<input checked="" type="checkbox"/>	<input checked="" type="checkbox"/>	<input checked="" type="checkbox"/>	<input checked="" type="checkbox"/>	<input checked="" type="checkbox"/>	<input checked="" type="checkbox"/>	<input checked="" type="checkbox"/>	<input checked="" type="checkbox"/>	سريع ٢٠
<input checked="" type="checkbox"/>	<input type="checkbox"/>	<input checked="" type="checkbox"/>	<input checked="" type="checkbox"/>	<input checked="" type="checkbox"/>	<input checked="" type="checkbox"/>	<input checked="" type="checkbox"/>	<input checked="" type="checkbox"/>	<input checked="" type="checkbox"/>	<input checked="" type="checkbox"/>	<input checked="" type="checkbox"/>	<input checked="" type="checkbox"/>	<input checked="" type="checkbox"/>	<input checked="" type="checkbox"/>	<input checked="" type="checkbox"/>	<input checked="" type="checkbox"/>	<input checked="" type="checkbox"/>	عباية
<input checked="" type="checkbox"/>	<input type="checkbox"/>	<input checked="" type="checkbox"/>	<input checked="" type="checkbox"/>	<input checked="" type="checkbox"/>	<input checked="" type="checkbox"/>	<input checked="" type="checkbox"/>	<input checked="" type="checkbox"/>	<input checked="" type="checkbox"/>	<input checked="" type="checkbox"/>	<input checked="" type="checkbox"/>	<input checked="" type="checkbox"/>	<input checked="" type="checkbox"/>	<input checked="" type="checkbox"/>	<input checked="" type="checkbox"/>	<input checked="" type="checkbox"/>	<input checked="" type="checkbox"/>	مفارش
<input checked="" type="checkbox"/>	<input type="checkbox"/>	<input checked="" type="checkbox"/>	<input checked="" type="checkbox"/>	<input checked="" type="checkbox"/>	<input checked="" type="checkbox"/>	<input checked="" type="checkbox"/>	<input checked="" type="checkbox"/>	<input checked="" type="checkbox"/>	<input checked="" type="checkbox"/>	<input checked="" type="checkbox"/>	<input checked="" type="checkbox"/>	<input checked="" type="checkbox"/>	<input checked="" type="checkbox"/>	<input checked="" type="checkbox"/>	<input checked="" type="checkbox"/>	<input checked="" type="checkbox"/>	موفر الطاقة
	<input type="checkbox"/>		<input checked="" type="checkbox"/>	<input checked="" type="checkbox"/>	<input checked="" type="checkbox"/>	<input checked="" type="checkbox"/>	<input checked="" type="checkbox"/>	<input checked="" type="checkbox"/>	<input checked="" type="checkbox"/>	<input checked="" type="checkbox"/>	<input checked="" type="checkbox"/>	<input checked="" type="checkbox"/>	<input checked="" type="checkbox"/>	<input checked="" type="checkbox"/>	<input checked="" type="checkbox"/>	<input checked="" type="checkbox"/>	البقع
																	الحوض نظيف
	<input type="checkbox"/>		<input checked="" type="checkbox"/>	<input checked="" type="checkbox"/>	<input checked="" type="checkbox"/>	<input checked="" type="checkbox"/>	<input checked="" type="checkbox"/>	<input checked="" type="checkbox"/>	<input checked="" type="checkbox"/>	<input checked="" type="checkbox"/>	<input checked="" type="checkbox"/>	<input checked="" type="checkbox"/>	<input checked="" type="checkbox"/>	<input checked="" type="checkbox"/>	<input checked="" type="checkbox"/>	<input checked="" type="checkbox"/>	شطف عصر
			<input checked="" type="checkbox"/>	<input checked="" type="checkbox"/>	<input checked="" type="checkbox"/>	<input checked="" type="checkbox"/>	<input checked="" type="checkbox"/>	<input checked="" type="checkbox"/>	<input checked="" type="checkbox"/>	<input checked="" type="checkbox"/>	<input checked="" type="checkbox"/>	<input checked="" type="checkbox"/>	<input checked="" type="checkbox"/>	<input checked="" type="checkbox"/>	<input checked="" type="checkbox"/>	<input checked="" type="checkbox"/>	العصر

الملاحظات

- الخيار الافتراضي
 الاختيار متاح

٣-٣ توافق خيارات البرنامج

"للطرز EWT1574M7SA و EWT1574M7WA و EWT1374M7SA و EWT1374M7WA"

الخيارات							
⌚ نهاية التأخير	📅 النقع	🌀 العصر		🧼 الشطف		🌡️ درجة الحرارة	
		مستوى الماء	مستوى الماء	مستوى الماء	مستوى الماء		
		تأخيري	كامل	متوسط	منخفض	ساخن	
		بارد	دافئ	ساخن	بارد	بارد	
		عالي	عالي	عالي	عالي	عالي	
		متوسط	سريع	سريع	سريع	سريع	
		منخفض	اقتصادي	اقتصادي	اقتصادي	اقتصادي	
		بدون عصر					
	<input type="checkbox"/>	<input checked="" type="checkbox"/>	<input checked="" type="checkbox"/>	<input checked="" type="checkbox"/>	<input checked="" type="checkbox"/>	<input checked="" type="checkbox"/>	متسخ جدا ١٢٠
	<input type="checkbox"/>	<input checked="" type="checkbox"/>	<input checked="" type="checkbox"/>	<input checked="" type="checkbox"/>	<input checked="" type="checkbox"/>	<input type="checkbox"/>	متسخ ٩٠
	<input type="checkbox"/>	<input checked="" type="checkbox"/>	<input checked="" type="checkbox"/>	<input checked="" type="checkbox"/>	<input checked="" type="checkbox"/>	<input type="checkbox"/>	حمولة كاملة ٦٠
	<input type="checkbox"/>	<input checked="" type="checkbox"/>	<input checked="" type="checkbox"/>	<input checked="" type="checkbox"/>	<input checked="" type="checkbox"/>	<input type="checkbox"/>	غسيل يومي ٤٥
	<input type="checkbox"/>	<input checked="" type="checkbox"/>	<input checked="" type="checkbox"/>	<input checked="" type="checkbox"/>	<input checked="" type="checkbox"/>	<input type="checkbox"/>	سريع ٢٠
<input checked="" type="checkbox"/>	<input type="checkbox"/>	<input checked="" type="checkbox"/>	<input type="checkbox"/>	<input checked="" type="checkbox"/>	<input checked="" type="checkbox"/>	<input type="checkbox"/>	عباية
<input checked="" type="checkbox"/>	<input type="checkbox"/>	<input checked="" type="checkbox"/>	<input type="checkbox"/>	<input checked="" type="checkbox"/>	<input type="checkbox"/>	<input checked="" type="checkbox"/>	مفارش
<input checked="" type="checkbox"/>	<input type="checkbox"/>	<input checked="" type="checkbox"/>	<input checked="" type="checkbox"/>	<input checked="" type="checkbox"/>	<input type="checkbox"/>	<input type="checkbox"/>	موفر الطاقة
	<input type="checkbox"/>	<input checked="" type="checkbox"/>	<input checked="" type="checkbox"/>	<input checked="" type="checkbox"/>	<input type="checkbox"/>	<input type="checkbox"/>	النقع
							الحوض نظيف
	<input type="checkbox"/>	<input checked="" type="checkbox"/>	<input checked="" type="checkbox"/>	<input checked="" type="checkbox"/>	<input checked="" type="checkbox"/>	<input type="checkbox"/>	شطف عصر
		<input checked="" type="checkbox"/>	<input checked="" type="checkbox"/>	<input type="checkbox"/>	<input type="checkbox"/>		العصر

الملاحظات

الخيار الافتراضي
 الاختيار متاح

٢-٣ المخطط العام للبرامج

البرنامج:	أقصى تحميل (ملابس جافة) ^(١)		مستوى الماء		
	نوع التحميل ومستوى الأثرية	كجم	مستوى الماء		
			متوسط منخفض	كامل	تلقائي
متسخ جدا ١٢٠	للاقمشة القطنية ذات الأثرية الثقيلة.	٢ كجم	٤ كجم	حد أقصى ^(٢)	حد أقصى ^(٢)
متسخ ٩٠	للاقمشة القطنية ذات الأثرية المتوسطة.	٢ كجم	٤ كجم	حد أقصى	حد أقصى
تحميل كامل ٦٠	للاقمشة القطنية ذات الأثرية العادية.	٢ كجم	٤ كجم	حد أقصى	حد أقصى
يوميًا ٤٥	ملابس نسيج اصطناعي ومختلط بأثرية عادية.	٢ كجم	٤ كجم	-	-
سريع ٢٠	ملابس قماش اصطناعي ومختلط بأثرية خفيفة.	٢ كجم	-	-	-
عناية	للعبايا من القماش.	٢ كجم	٢ كجم	-	-
المفارش	بطانية ولحاف ومفرش سرير واحد وما إلى ذلك.	٢ كجم	٢ كجم	٤ كجم	٤ كجم
موفر الطاقة ^(٣)	قماش أبيض وألوان سريعة، قطن بأثرية عادية. عين هذا البرنامج للحصول على نتائج غسيل جيدة وتقليل استهلاك الطاقة.	٢ كجم	٤ كجم	حد أقصى	حد أقصى
البقع	يساعد هذا البرنامج على إزالة أنواع معينة من البقع الصعبة التي لا يمكن إزالتها بسهولة بالغسيل اليدوي.	٣ كجم	-	-	-
تنظيف الحوض	لا يوجد تحميل تنظيف الحوض.				
عصر شطف	للعناصر التي تريد شطفها وعصرها كالملابس التي تم غسلها يدويًا في حوض غسيل.	٢ كجم	٤ كجم	حد أقصى	-
العصر	للملابس المبتلة جدًا لإزالة الماء منها.			السعة القصوى	

(١) يتوقف تحميل الملابس على مستوى الماء المختار. للحصول على أفضل نتيجة غسيل لا تتجاوز وزن التحميل المقترح في الجدول أعلاه.

(٢) تتوقف السعة القصوى على طراز الغسالة.

الطراز:	EWT1574M7SA	١٥ جرام
	EWT1374M7SA	١٣ جرام
	EWT1574M7WA	١٥ جرام
	EWT1374M7WA	١٣ جرام
	EWT1174M7WA	

(٣) تم تحديد المواصفات على ملصق الطاقة باستخدام البرنامج التالي وفقًا لمعيار SASO 2885.

- ١- قطن ٦٠ درجة مئوية عند التحميل الكامل: توفير الطاقة، ساخن، مستوى الماء كامل، بدون نقع، شطف منتظم، سرعة العصر عالية.
- ٢- قطن ٦٠ درجة مئوية عند التحميل المتوسط: توفير الطاقة، ساخن، مستوى الماء متوسط، بدون نقع، شطف منتظم، سرعة العصر عالية.
- ٣- قطن ٤٠ درجة مئوية عند التحميل المتوسط: توفير الطاقة، دافئ، مستوى الماء متوسط، بدون نقع، شطف منتظم، سرعة العصر عالية.

للطرز EWT1174M7WA

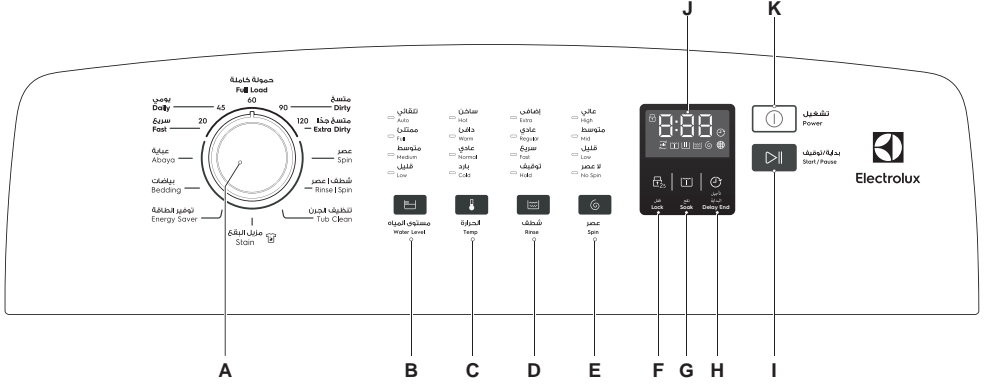

- A** مقيض البرامج
- B** لوحة لمس مستوى الماء
- C** لوحة لمس درجة الحرارة
- D** لوحة لمس الشطف
- E** لوحة لمس التجفيف
- F** خيار قفل أمان الطفل (اضغط مع الاستمرار على لوحة اللمس لمدة ثانيتين)
- G** لوحة لمس النقع
- H** لوحة لمس تأجيل الإنتهاء
- I** لوحة لمس بداية/ توقيف
- J** الشاشة
- K** لوحة لمس التشغيل

ⓘ اضغط على أزرار اللمس بإصبعك في المنطقة التي بها الرمز. لا تتردد قفازات عند تشغيل لوحة التحكم. احرص على نظافة لوحة التحكم وجفافها.

الشاشة

- A** رمز مرحلة UltraMix
- B** رمز مرحلة النقع
- C** رمز مرحلة الغسيل
- D** رمز مرحلة الشطف
- E** رمز مرحلة التجفيف
- F** رمز التذكير بتنظيف الفلتر
- G** رمز خيار قفل أمان الأطفال
- H** مدة البرنامج / وقت انتهاء التأخير / رمز الإنذار
- I** رمز انتهاء التأخير

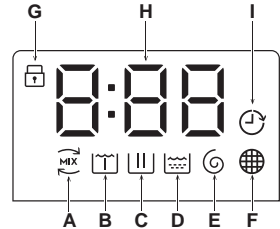

٣- لوحة التحكم

١-٣ وصف لوحة التحكم

للطرز EWT1574M7SA و EWT1574M7WA و EWT1374M7SA و EWT1374M7WA

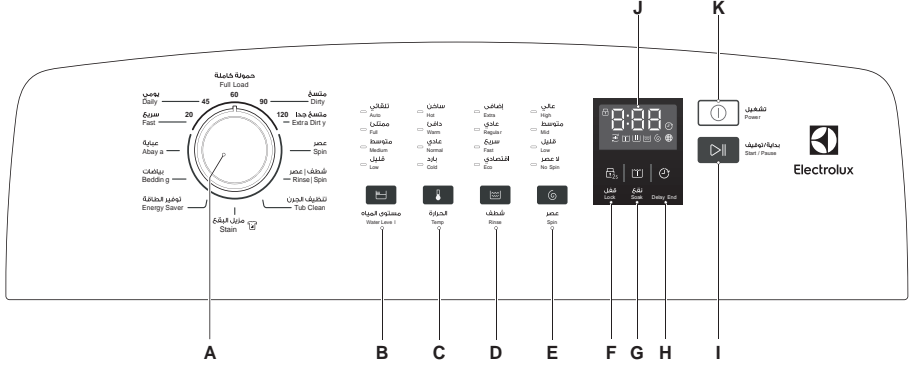

- | | |
|--|----------------------------------|
| A مقياس البرامج | G لوحة لمس النقع |
| B لوحة لمس مستوى الماء | H لوحة لمس تأجيل الإنتهاء |
| C لوحة لمس درجة الحرارة | I لوحة لمس بداية/ توقف |
| D لوحة لمس الشطف | J الشاشة |
| E لوحة لمس التجفيف | K لوحة لمس التشغيل |
| F خيار قفل أمان الطفل (اضغط مع الاستمرار على لوحة اللمس لمدة ثانيتين) | |

ⓘ اضغط على أزرار اللمس بإصبعك في المنطقة التي بها الرمز. لا تتردد قفزات عند تشغيل لوحة التحكم. احرص على نظافة لوحة التحكم وجفافها.

الشاشة

- | | |
|--|----------|
| A رمز مرحلة UltraMix | G |
| B رمز مرحلة النقع | H |
| C رمز مرحلة الغسيل | I |
| D رمز مرحلة الشطف | |
| E رمز مرحلة التجفيف | |
| F رمز التنذير بتنظيف الفلتر | |
| G رمز خيار قفل أمان الأطفال | |
| H مدة البرنامج / وقت انتهاء التأخير / رمز الإنذار | |
| I رمز انتهاء التأخير | |
-

٢-٢ خصائص المنتج

الاستشعار التلقائي لمستوى المياه

الاستشعار التلقائي ميزة يتم من خلالها ملاءمات الغسالة بالماء تلقائياً إلى المستوى المناسب مع حمل الملابس. يمكن ضبط مستوى الماء يدوياً إذا كنت ترغب في ذلك. يوصى باستخدام خيار الاستشعار التلقائي لمستوى المياه للتأكد من وجود كمية الماء المناسبة لكمية الغسيل الموضوع في الغسالة. بمعنى آخر توفر هذه الخاصية أفضل غسيل مع أكبر قدر من توفير في استخدام المياه. في بعض الأحيان أثناء الغسيل قد تبدو الغسالة إما لا تفعل شيئاً أو تهتز بشدة أو بلطف بشكل متقطع.

وهذا راجع لأن الغسالة قد تكون:

- في وضع اختبار للاستشعار التلقائي، وتحديد الكمية الصحيحة من الماء اللازمة لمقدار الغسيل.
 - في مرحلة التصريف من برنامج الغسيل، وتعطي الغسالة وقتاً لتدفق المياه إلى الوعاء الخارجي.
 - في مرحلة تعشيق أو فك تعشيق آلية قابض محرك الأفراس. انتظر قليلاً، وستكمل الغسالة المهام المذكورة أعلاه، وتستمر في الغسيل.
- تم تعيين أفضل كمية مياه لازمة لمختلف أحجام الغسيل مسبقاً. يمكن زيادة المستوى التلقائي أو تقليله بمقدار صغير.

استعادة التيار الكهربائي المقطوع

عند انقطاع التيار الكهربائي أثناء الغسيل أو الشطف أو العصر. تحاول الغسالة حفظ الإعدادات في المرحلة التي تعمل فيها، ثم عندما تعود الطاقة، وتبدأ في الغسيل من المرحلة التي توقفت عندها.

ألترا ميكس ^{MIX}

تعمل هذه الخاصية على إذابة وتنشيط المكونات النشطة للمنظف عن طريق مزج المنظف بالماء (باستثناء برنامج Quick 20) قبل توزيعه في الحوض وعلى الملابس.

نظام ثنائي المحركات

تساعد النفاثات المزدوجة على تحسين مستوى التنظيف بالرش مباشرة على الملابس والشطف الكامل للبقع والأوساخ.

موزع المنظف/المبيض/المنعم (راجع الصفحة ١٧)

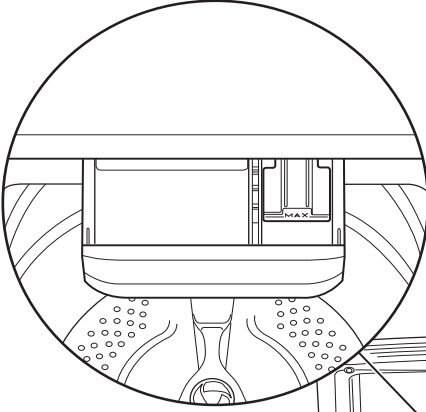

موزع المبيض (اختياري)

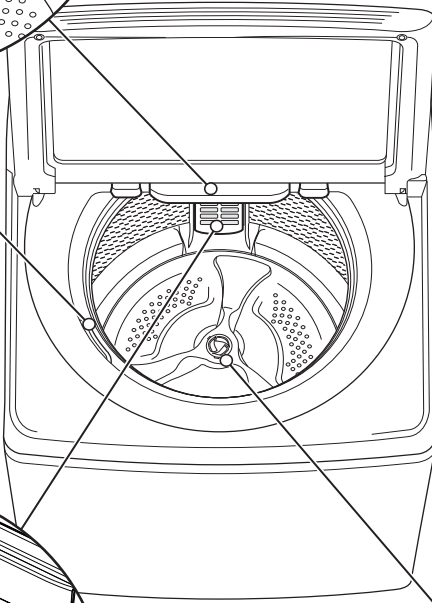

فلتر الغسالة (راجع صفحة ٢٥)

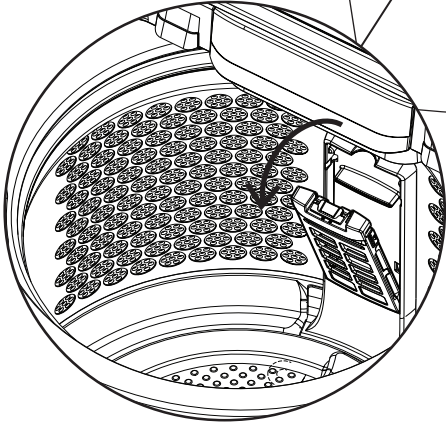

أداة التقليل المنخفض

٢- وصف المنتج

١-٢ القطع

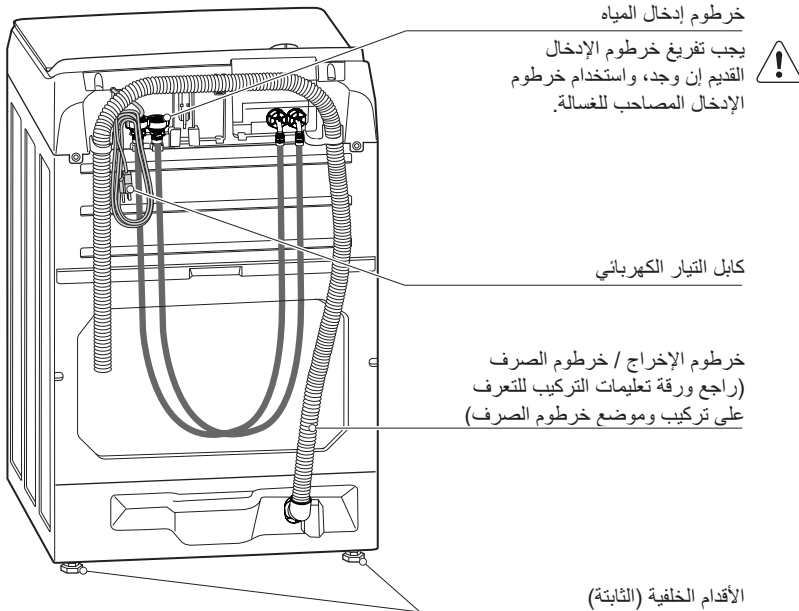
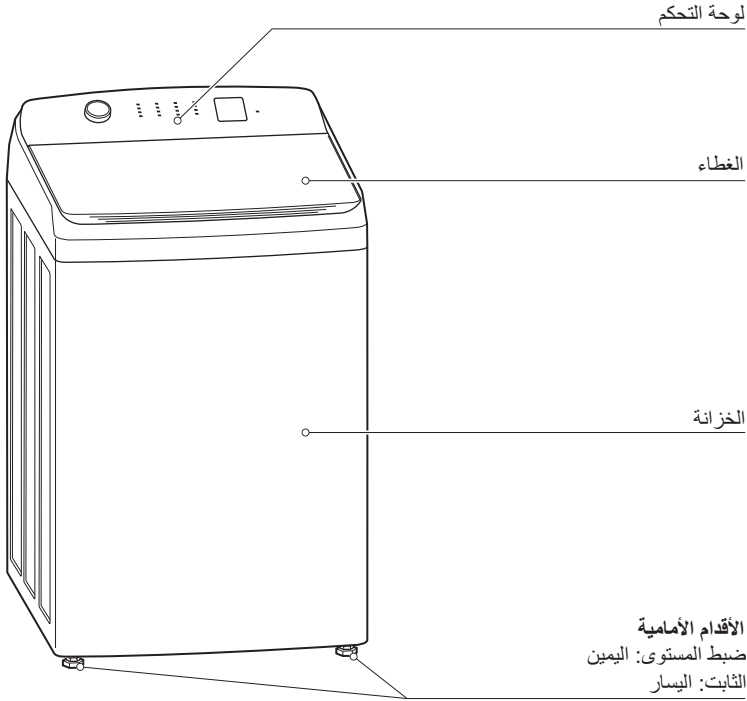

- يحظر سحب كبل مصدر الطاقة لإزالة القابس من المقبس، واحرص على الإمساك بالقابس نفسه دائماً.

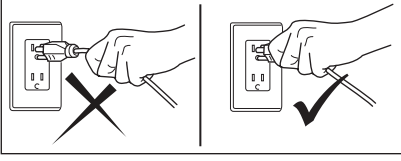

- يمنع منعاً باتاً استخدام الغسالة ذات التحميل العلوي في حالة تلف كابل إمداد الطاقة أو لوحة التحكم أو سطح العمل أو القاعدة بحيث يسهل الوصول إلى الجزء الداخلي من الغسالة.



- يقلل ضغط المياه بين ٥٠ كيلو باسكال كحد أدنى و ٨٠٠ كيلو باسكال.

١-٥. الاستخدام

! تم تصميم مكونات الغسالة للاستخدام مع مياه لا تزيد درجة حرارتها عن ٦٠ درجة مئوية.

! تجنب لمس قابس الطاقة بأيدي مبتلة.

! يمنع وضع اليدين أو القدمين أو أي شيء تحت الغسالة أثناء التشغيل.

- هذا الجهاز مصمم للاستخدام المنزلي فحسب. يجب عدم استخدامه لأغراض أخرى غير تلك التي تم تصميمه لها.

- اغسل الملابس المسموح بغسلها في الغسالة فقط. اتبع الإرشادات الموضحة على ملصقات الملابس.

- لا تضع في الغسالة حمولة زائدة. انظر القسم الخاص بذلك في دليل المستخدم.

- تأكد قبل الغسيل من أن جميع الجيوب فارغة وأن الأزرار والسحابات مثبتة. تجنب غسل الأشياء المهترئة أو الممزقة وبقع العلاج كالطلاء والحبر والصدأ والعشب قبل الغسيل.

- تجنب غسل الملابس التي لمست المنتجات البترولية المتطايرة في الغسالة في حالة استخدام سوائل تنظيف متطايرة يجب توخي الحذر لضمان إزالة السائل من الملابس قبل وضعها في الجهاز.

٣-١ السلامة العامة

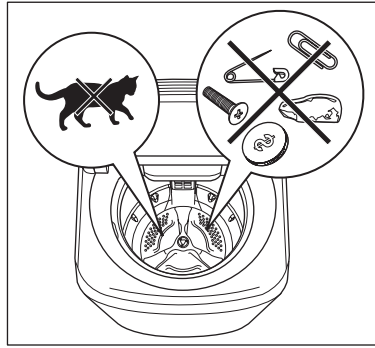
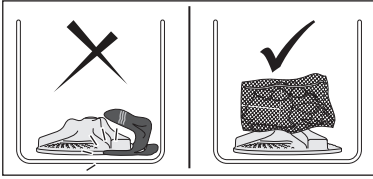

٤-١ التركيب

)

(

٢-١ الحفاظ على سلامة الأطفال

- هذا الجهاز غير مخصص للاستخدام من قبل الأطفال الصغار أو العجزة دون إشراف.
- يجب مراقبة الأطفال صغار السن عند تواجدهم بالقرب من الجهاز، وذلك للتأكد من عدم عبثهم به.
- قد تكون مكونات العبوة (كالغشاء البلاستيكي والبوليسترين) خطرة على الأطفال - خطر الاختناق! فاحرص على إبقائها بعيداً عن متناول الأطفال.
- تحفظ المنظفات بعيداً عن متناول الأطفال.
- احرص على عدم تسلق الأطفال أو الحيوانات الأليفة للحلّة.
- هذا الجهاز به خيار قفل أمان للأطفال (Ⓜ) لمنع الأطفال من العبث بلوحة التحكم. (راجع صفحة ١٨)

١- معلومات السلامة ⚠️

١-١ شروط الاستخدام

هذا الجهاز مخصص للاستخدام المنزلي وبعض الاستخدامات ذات الصلة مثل:

- مطابخ العاملين في المحلات التجارية والمكاتب وغيرها من بيئات العمل؛
- البيوت الريفية؛
- الاستخدام من قبل الضيوف في الفنادق والاستراحات والبيئات السكنية الأخرى؛
- الأماكن التي تقدم خدمة الفراش والإفطار؛
- المناطق المخصصة للاستخدام الجماعي في بلوكات الشقق أو في المغاسل؛

تحذير! يجب عدم إمداد هذا الجهاز بالطاقة من خلال جهاز تبديل خارجي كالموقت، أو توصيله دائرة كهربائية يقوم المرفق الموجودة فيه بتشغيلها وإيقافها. ⚠️

حرصًا على سلامتك ولضمان الاستخدام الصحيح يرجى قراءة دليل المستخدم هذا جيدًا، بما في ذلك التلميحات والتحذيرات، قبل تركيب الجهاز واستخدامه لأول مرة.

لتجنب الأخطاء والحوادث العارضة يجب إمام جميع من يستخدمون الجهاز بخصائص التشغيل والسلامة بالكامل.

احتفظ بهذه التعليمات، وتأكد من بقائها مع الجهاز في حال نقله أو بيعه بحيث يتعرف من خلالها كل من يستخدم الجهاز طوال عمره الافتراضي بطريقة الاستخدام وخصائص السلامة بشكل صحيح.

المحتويات

- ٧- العناية والتنظيف ٢٧
- ٧-١ ماذا تفعل بعد الانتهاء من الغسيل..... ٢٧
- ٧-٢ تنظيف فلتر الوبر..... ٢٧
- ٧-٣ تنظيف الموزع..... ٢٧
- ٧-٤ تنظيف تجويف الدرج..... ٢٨
- ٧-٥ لتنظيف فلتر إدخال المياه..... ٢٨
- ٧-٦ تنظيف الغسالة..... ٢٩
- ٧-٧ تنظيف البقع في حوض الغسيل..... ٢٩
- ٨- اكتشاف الأخطاء وإصلاحها ٣٠
- ٨-١ الأعطال المحتملة..... ٣٠
- ٨-٢ عرض رسائل الأخطاء وإصلاحها..... ٣٢
- ٨-٣ اصفرار الملابس أو بهتانها..... ٣٤
- ٩- البيانات الفنية..... ٣٥
- ١٠- التركيب ٣٨
- ١٠-١ إخراج محتويات العبوة..... ٣٨
- ١٠-٢ وضع الغسالة..... ٤٠
- ١٠-٣ إدخال المياه..... ٤٠
- ١٠-٤ تصريف المياه..... ٤١
- ١٠-٥ التوصيل الكهربائي..... ٤٢
- ١١- المخاوف البيئية ٤٣
- ١١-١ مواد التعبئة والتغليف..... ٤٣
- ١١-٢ الغسالة القديمة..... ٤٣
- ١١-٣ نصائح المحافظة على البيئة..... ٤٣
- ١- معلومات السلامة  ٤
- ١-١ شروط الاستخدام..... ٥
- ٢-١ الحفاظ على سلامة الأطفال..... ٥
- ٣-١ السلامة العامة..... ٦
- ٤-١ التركيب..... ٦
- ٥-١ الاستخدام..... ٧
- ٢- وصف المنتج..... ٨
- ١-٢ القطع..... ٨
- ٢-٢ خصائص المنتج..... ١٠
- ٣- لوحة التحكم ١١
- ١-٣ وصف لوحة التحكم..... ١١
- ٢-٣ المخطط العام للبرنامج..... ١٣
- ٣-٣ توافق خيارات البرنامج..... ١٤
- ٤-٣ الخيارات..... ١٦
- ٥-٣ الإعدادات..... ١٨
- ٤- الاستخدام اليومي..... ١٩
- ٤-١ بدء تشغيل الغسالة..... ١٩
- ٤-٢ وضع الملابس في الغسالة..... ١٩
- ٤-٣ إضافة المنظف / المبيض..... ١٩
- ٤-٤ إضافة منعم الأقمشة..... ٢٠
- ٥-٤ إضافة المبيض..... ٢٠
- ٦-٤ إعداد البرنامج..... ٢١
- ٧-٤ بدء البرنامج..... ٢١
- ٨-٤ مقاطعة البرنامج..... ٢١
- ٩-٤ تغيير البرنامج..... ٢١
- ١٠-٤ قم بتغيير الخيارات..... ٢١
- ١١-٤ في نهاية البرنامج..... ٢٢
- ٥- تلميحات للغسيل ٢٣
- ١-٥ فرز الغسل وتقسيمه إلى أحمال منفصلة..... ٢٣
- ٢-٥ باخاخات المعالجة المسبقة ومزيلات البقع..... ٢٤
- ٣-٥ المنظف..... ٢٤
- ٤-٥ دليل إزالة البقع..... ٢٤
- ٦- رموز الكود العالمي للغسيل..... ٢٦

معلومات مهمة قد تؤثر على الضمان الممنوح من الشركة المصنعة

بعد الالتزام بإرشادات الاستخدام الواردة في هذا الدليل في غاية الأهمية بغرض الصحة والسلامة. قد يؤدي عدم الالتزام الصارم بالمتطلبات الواردة في هذا الدليل إلى حدوث إصابات شخصية، وتلف في الممتلكات، ويؤثر على القدرة على تقديم مطالبة بموجب الضمان الممنوح من الشركة المصنعة Electrolux والمصاحب للمنتج. يجب استخدام المنتج وتركيبه وتشغيله وفقاً للإرشادات المذكورة في هذا الدليل. قد لا تتمكن من الاستفادة من الضمان الممنوح من شركة Electrolux في حالة حدوث عطل ناتج عن عدم الالتزام بهذا الدليل.

نضعك في بؤرة اهتمامنا

شكراً لشرائكم جهاز Electrolux، لقد اخترت منتجاً مصنع بعد عقود من الخبرة المهنية والابتكار. ففي المنتج الكثير من الإبداع والأناقة، فهو مصمم مع أخذ المستخدم النهائي في الاعتبار. لذلك فكلما استخدمته تيقن من حصولك على نتائج رائعة في كل مرة. مرحباً بكم في عالم Electrolux.

يرجى زيارة موقعنا من أجل:

الحصول على نصائح تتعلق بالاستخدام والإطلاع على الكتيبات والنشرات وحل الأعطال ومعلومات عن الخدمات، وشراء الملحقات وقطع الغيار وتسجيل المنتج عبر الإنترنت: www.electrolux.co.th



رعاية وخدمة العملاء

نوصي باستخدام قطع الغيار الأصلية فقط. وعند الاتصال بخدمة العملاء احرص على توافر البيانات التالية: الموديل ورقم المنتج والرقم التسلسلي، يمكنك العثور على هذه المعلومات على لوحة التصنيف.

تحذير / تنبيهات - معلومات السلامة



معلومات ونصائح عامة



معلومات بيئية



قابلة للتغيير دون إشعار مسبق.

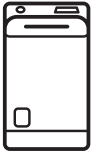

EWT1574M7SA
EWT1374M7SA
EWT1574M7WA
EWT1374M7WA
EWT1174M7WA

