

EWF8241SS5  
EWF8241SB5



---

EN Washing Machine

---

User Manual

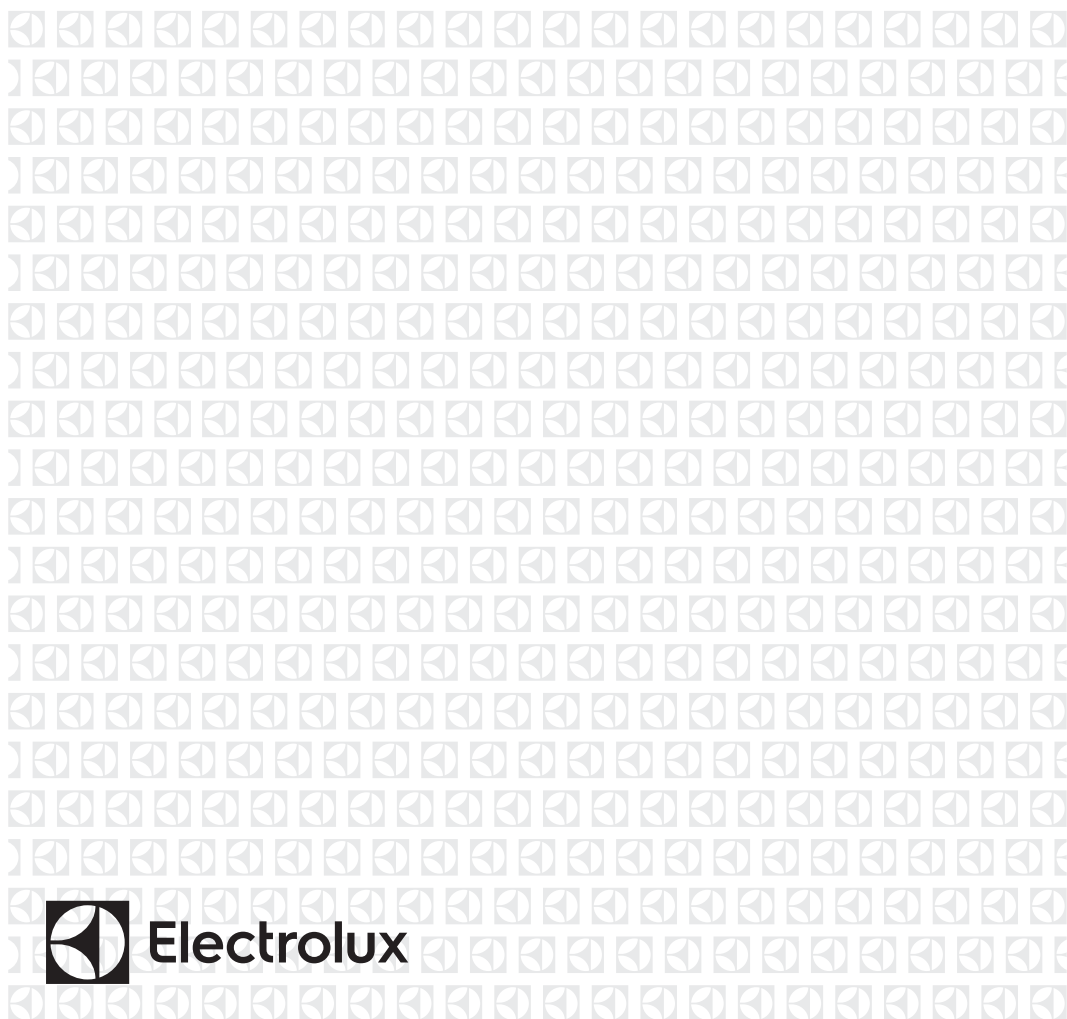

## CONTENTS

1. SAFETY INFORMATION.....	3
2. SAFETY INSTRUCTIONS.....	4
3. INSTALLATION.....	5
4. PRODUCT DESCRIPTION.....	8
5. CONTROL PANEL.....	10
6. PROGRAMMES.....	11
7. CONSUMPTION VALUES.....	14
8. OPTIONS.....	14
9. SETTINGS.....	16
10. BEFORE FIRST USE.....	17
11. DAILY USE.....	17
12. HINTS AND TIPS.....	21
13. CARE AND CLEANING.....	23
14. TROUBLESHOOTING.....	28
15. TECHNICAL DATA.....	31
16. ENVIRONMENTAL CONCERNS.....	31

## WE'RE THINKING OF YOU

Thank you for purchasing an Electrolux appliance. You've chosen a product that brings with it decades of professional experience and innovation. Ingenious and stylish, it has been designed with you in mind. So whenever you use it, you can be safe in the knowledge that you'll get great results every time.

Welcome to Electrolux.

**Visit our website to:**



Get usage advice, brochures, trouble shooter, service and repair information:  
**[www.electrolux.com/support](http://www.electrolux.com/support)**



Register your product for better service:  
**[www.registerelectrolux.com](http://www.registerelectrolux.com)**



Buy Accessories, Consumables and Original spare parts for your appliance:  
**[www.electrolux.com/shop](http://www.electrolux.com/shop)**

## CUSTOMER CARE AND SERVICE

Always use original spare parts.

When contacting our Authorised Service Centre, ensure that you have the following data available: Model, PNC, Serial Number.

The information can be found on the rating plate.

 Warning / Caution-Safety information

 General information and tips

 Environmental information

Subject to change without notice.

## 1. ⚠ SAFETY INFORMATION

Before the installation and use of the appliance, carefully read the supplied instructions. The manufacturer is not responsible for any injuries or damage that are the result of incorrect installation or usage. Always keep the instructions in a safe and accessible location for future reference.

### 1.1 Children and vulnerable people safety- Gulf Market

- This appliance is not intended for use by persons (including children) with reduced physical, sensory or mental capabilities, or lack of experience and knowledge, unless they have been given supervision or instruction concerning use of the appliance by a person responsible for their safety.
- Children should be supervised to ensure that they do not play with the appliance.
- Keep all packaging away from children and dispose of it appropriately.
- Keep detergents away from children.
- Keep children and pets away from the appliance when the door is open.
- If the appliance has a child safety device, it should be activated.
- Children shall not carry out cleaning and user maintenance of the appliance without supervision.

### 1.2 General Safety

- Do not change the specification of this appliance.
- Do not exceed the maximum load of 8 kg (refer to the "Programme chart" chapter).
- The operating water pressure at the water entry point from the outlet connection must be between 0.5 bar (0.05 MPa) and 8 bar (0.8 MPa).
- The ventilation opening in the base must not be covered by a carpet, mat, or any floor covering.

- The appliance must be connected to the water mains using the new supplied hose sets, or other new hose sets supplied by the Authorised Service Centre.
- Old hose sets must not be reused.
- If the mains power supply cable is damaged, it must be replaced by the manufacturer, its Authorised Service Centre or similarly qualified persons to avoid an electrical hazard.
- Before any maintenance operation, deactivate the appliance and disconnect the mains plug from the socket.
- Do not use high pressure water sprays and/or steam to clean the appliance.
- Clean the appliance with a moist cloth. Use only neutral detergents. Do not use abrasive products, abrasive cleaning pads, solvents or metal objects.
- Only for use in air-conditioned environments.

## 2. SAFETY INSTRUCTIONS

### 2.1 Installation



The installation must comply with relevant national regulations.

- Remove all the packaging and the transit bolts including rubber bush with plastic spacer.
- Keep the transit bolts in a safe place. If the appliance is to be moved in the future they must be reattached to lock the drum to prevent an internal damage.
- Always take care when moving the appliance as it is heavy. Always use safety gloves and enclosed footwear.
- Do not install or use a damaged appliance.
- Follow the installation instructions supplied with the appliance.
- Do not install or use the appliance where the temperature can be less than 0°C or where it is exposed to the weather.
- The floor area on which the appliance is to be installed must be flat, stable, heat resistant and clean.
- Make sure that there is air circulation between the appliance and the floor.
- When the appliance is in its permanent position, check if it is levelled correctly with the aid of a spirit level. If it is not, adjust the feet accordingly.
- Do not install the appliance directly above a floor drain.
- Do not spray water on the appliance and do not expose it to excessive humidity.
- Do not install the appliance where the appliance door cannot be fully opened.
- Do not put a closed container to collect possible water leakage under the appliance. Contact the Authorised Service Centre to ensure which accessories can be used.

### 2.2 Electrical connection



#### **WARNING!**

Risk of fire and electric shock.

- The appliance must be earthed.

- Always use a correctly installed shockproof socket.
- Make sure that the parameters on the rating plate are compatible with the electrical ratings of the mains power supply.
- Do not use multi-plug adapters and extension cables.
- Make sure not to cause damage to the mains plug and to the mains cable. Should the mains cable need to be replaced, this must be carried out by our Authorised Service Centre.
- Connect the mains plug to the mains socket only at the end of the installation. Make sure that there is access to the mains plug after the installation.
- Do not touch the mains cable or the mains plug with wet hands.
- Do not pull the mains cable to disconnect the appliance. Always pull the mains plug.
- This appliance complies with the E.E.C. Directives.

### 2.3 Water connection

- The inlet water shall not exceed 25 °C.
- Do not cause damage to the water hoses.
- Before connection to new pipes, pipes not used for a long time, where repair work has been carried out or new devices fitted (water meters, etc.), let the water flow until it is clean and clear.
- Ensure that there are no visible water leaks during and after the first use of the appliance.
- Do not use an extension hose if the inlet hose is too short. Contact the Authorised Service Centre for the replacement of the inlet hose.
- When unpacking the appliance, It is possible to see water flowing from the drain hose. This is due to the testing of the appliance with the use of water in the factory.

- You can extend the drain hose to maximum 400 cm. Contact the Authorised Service Centre for the other drain hose and the extension.
- Make sure that there is access to the tap after the installation.

### 2.4 Use



#### **WARNING!**

Risk of injury, electric shock, fire, burns or damage to the appliance.

- Follow the safety instructions on the detergent packaging.
- Do not put flammable products or items that are wet with flammable products in, near or on the appliance.
- Do not wash fabrics which are heavily soiled with oil, grease or other greasy substances. It can damage rubber parts of the washing machine. Prewash such fabrics by hand before loading them into the washing machine.
- Do not touch the glass door while a programme is in operation. The glass can get hot.
- Make sure that all metal objects are removed from the laundry.

### 2.5 Disposal



#### **WARNING!**

Risk of injury or suffocation.

- Disconnect the appliance from the mains electrical and water supplies.
- Cut off the mains electrical cable close to the appliance and dispose of it.
- Remove the door catch to prevent children or pets from becoming trapped in the drum.
- Dispose of the appliance in accordance with local requirements for the disposal of Waste Electrical and Electronic Equipment (WEEE).

## 3. INSTALLATION



#### **WARNING!**

Refer to Safety chapters.

### 3.1 Unpacking



**WARNING!**

Remove all the packaging and the transit bolts before installing the appliance.

1. Use the gloves. Remove the external film. If necessary, use a cutter.

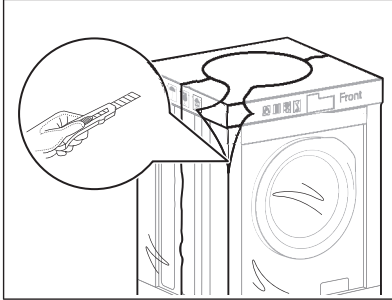

2. Remove the cardboard. Remove the polystyrene packaging materials, & the internal film.

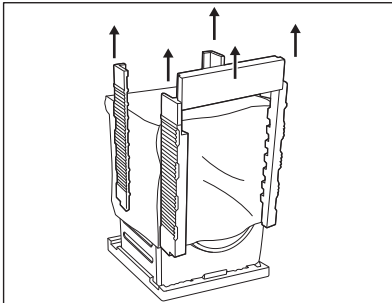

3. Open the door. Remove the polystyrene piece from the door seal and all the items from the drum.

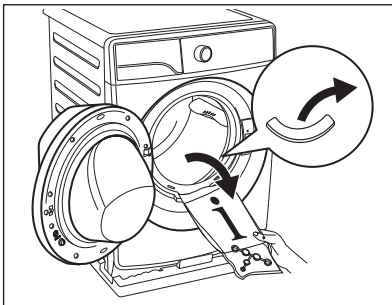

4. Put one of the polystyrene packaging elements on the floor behind the appliance. Carefully put down the

appliance with the rear side on it. Make sure not to damage the hoses.

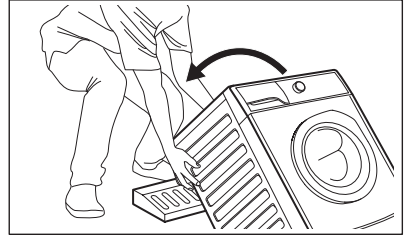

5. Remove the polystyrene protection from the bottom. Pull up the appliance in vertical position.

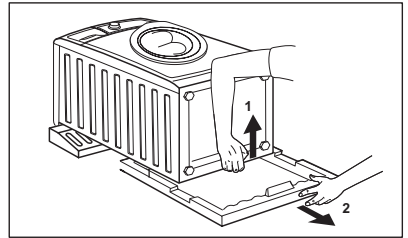

6. Remove the power supply cable and the drain hose from the hose holders.

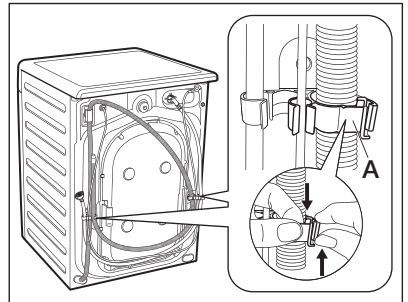

7. Remove the three bolts. Use the key supplied with the appliance. Pull out the plastic spacers.

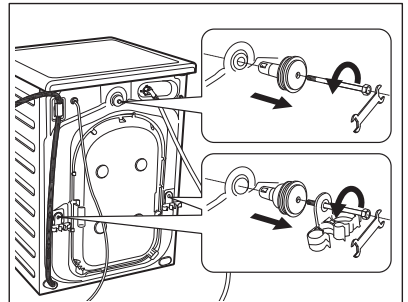

8. Put the plastic caps in the holes. You can find these caps in the user manual bag.

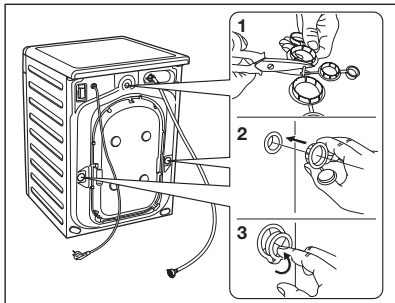

- i** We recommend that you keep the packaging and the transit bolts for any movements of the appliance.

### 3.2 Positioning and levelling

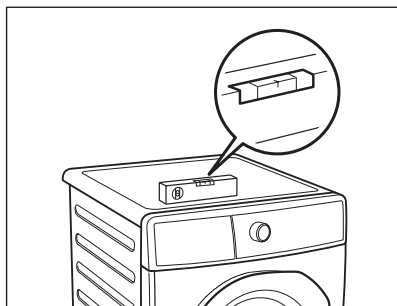

- Install the appliance on a flat hard floor.
- Make sure that carpets do not stop the air circulation below the appliance.
- Make sure that the appliance does not touch the wall or other units.

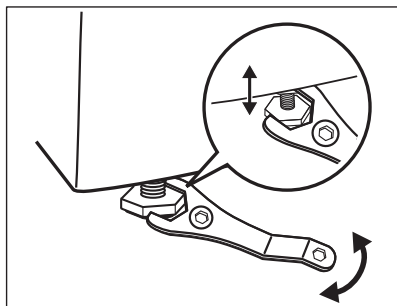

- Loosen or tighten the feet to adjust the level.

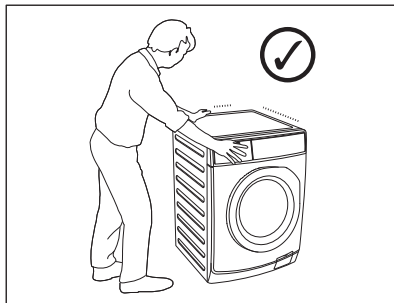
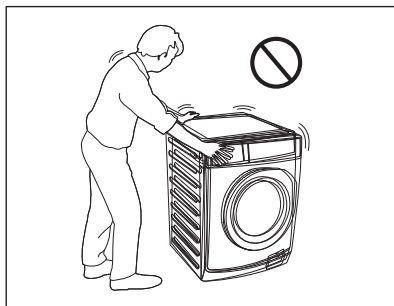

- A correct adjustment of the appliance level prevents the vibration, noise and the movement of the appliance when in operation.
- The appliance must be levelled & to be stable.



#### **CAUTION!**

Do not put cardboard, wood or equivalent materials below the appliance feet to adjust the level.

### 3.3 The inlet hose

1. Connect the hose to the back of the appliance. Do not turn the inlet hose downwards, but turn it left or right depending on the position of your water tap.

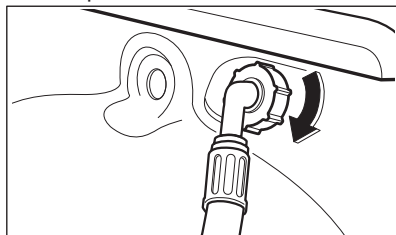

- Loosen the ring nut to fix it in the correct position.
- Connect the water inlet hose to the cold water tap with 3/4 thread.

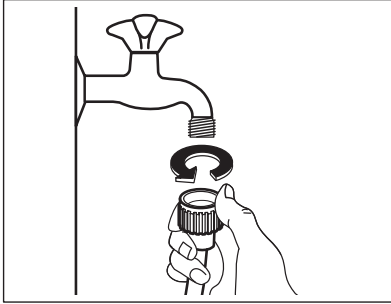

**CAUTION!**

Make sure that there are no leaks from the couplings.



Use the hose supplied with appliance.



Do not use an extension hose if the inlet hose is too short. Contact the Authorised Service Centre for an inlet hose replacement.

### 3.4 Water drainage

There are different procedures to connect the drain hose:

- Hooked over the edge of a sink. In this case make sure the end cannot come unhooked when the machine will be emptied. This could be done by tying it to the tap with a piece of string or attaching it to the wall.
- In a sink drain pipe branch. This branch must be above the trap so that the bend is at least 60 cm above the ground.
- Directly into a drain pipe at a height of not less than 60 cm and not more than 90 cm. The end of the drain hose must always be ventilated, i.e. the inside diameter of the drain pipe must be larger than the outside diameter of the drain hose. The drain hose must not be twisted or curled. Run it along the floor; only the part near the drainage point must be raised.

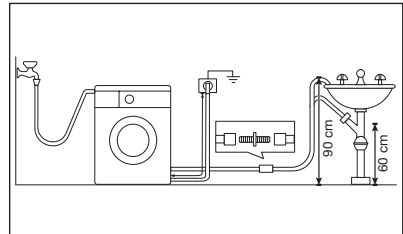

For the correct functioning of the machine, the drain hose must remain hooked on the top part of back side of the appliance.

## 4. PRODUCT DESCRIPTION

### 4.1 Appliance Overview

#### A. Parts:



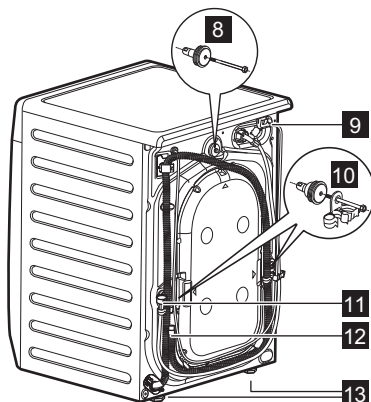
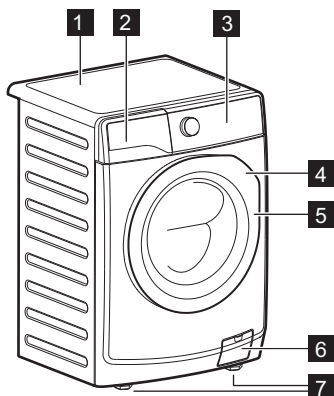

- 1 Worktop
- 2 Detergent/Softener Dispenser
- 3 Control Panel
- 4 Door handle
- 5 Door:

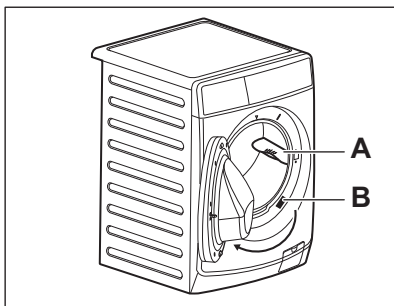

- A. Drum Lifter
- B. Rating Label

- 6 Drain Pump Filter

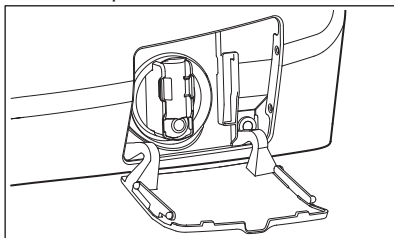

- 7 Level Adjustment Feet (Front)
- 8 Transit Bolt
- 9 Mains Cable
- 10 Transit Bolts + Hose Support

- 11 Water Inlet Hose
- 12 Water Drain Hose
- 13 Level Adjustment Feet (Back)

**B. Accessories:**

1. **Plastic Caps:** To close the holes on the rear side of the cabinet after the removal of the transit bolts.

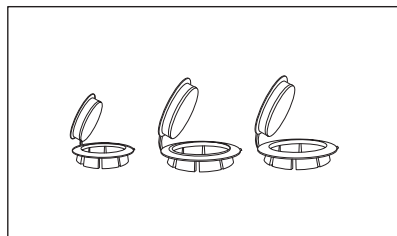

2. **Pedestal:** This part is available only from Electrolux Store, please contact your local Service Centre.

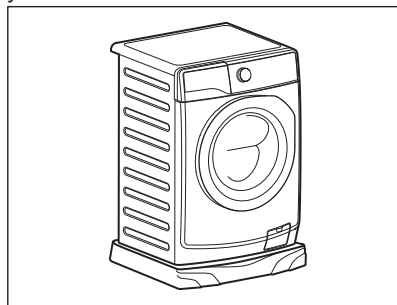



Only appropriate accessories approved by Electrolux ensure the safety standards of the appliance. If unapproved parts are used, any claims will be invalidated. Read carefully the instructions supplied with the accessory.

## 5. CONTROL PANEL

### 5.1 Control panel description

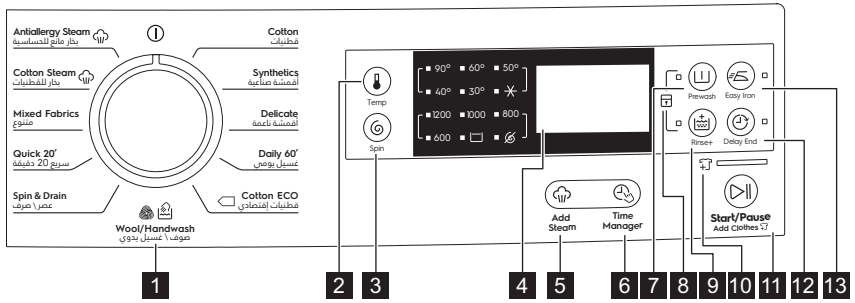

- |  |  |
|--|--|
| <p><b>1</b> Programme knob</p> <p><b>2</b> Temperature button (Temp)</p> <p><b>3</b> Spin reduction button (Spin)</p> <p><b>4</b> Display</p> <p><b>5</b> Add Steam button (Add Steam)</p> <p><b>6</b> Time Manager button (Time Manager)</p> <p><b>7</b> Prewash Button (Prewash)</p> <p><b>8</b> Child Lock function symbol (Child Lock)</p> | <p><b>9</b> Rinse + button (Rinse+)</p> <p><b>10</b> Add Clothes function symbol (Add Clothes)</p> <p><b>11</b> Start/Pause button (Start/Pause)</p> <p><b>12</b> Delay End button (Delay end)</p> <p><b>13</b> Easy iron button (Easy Iron)</p> |
|--|--|

## 5.2 Display

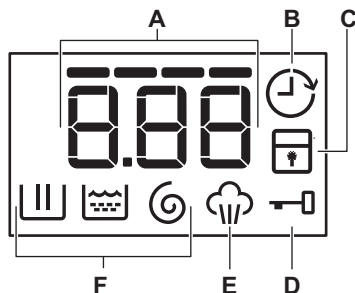

### A. The time area:

- Programme time. 125
- The alarm codes. Err Refer to the chapter "Troubleshooting" for their description.
- The level of the Time Manager  
----



### B. : The Delay End indicator.

### C. : The Child Lock indicator.

- ### D. : The door locked indicator
- You cannot open the appliance door when the symbol is on.
  - You can open the door only when the symbol goes off.

### E. : Steam indicator.

### F. Washing phase indicators.



- : the spin phase
- : the rinses phase
- : the washing phase









When a programme is set, all the indicators of the phases related to the programme come on. When the programme starts, only the indicator of the phase in operation flashes. When a phase is complete the indicator of the phase remains on. When the programme is completed, the symbol of the last phase is on.











## 6. PROGRAMMES

### 6.1 Programme Chart

Programme Temperature range	Maximum load Reference spin speed	Programme description (Type of load and soil level)
Cotton <sup>1)</sup> (cotton) 90°C -  (Cold)	8 kg 1200 rpm	<b>White cotton and coloured cotton.</b> Normal and heavy soil.
Synthetics (synthetics) 60°C -  (Cold)	3.5 kg 1200 rpm	<b>Synthetic items or mixed fabric items.</b> Normal soil.

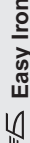
Programme Temperature range	Maximum load Reference spin speed	Programme description (Type of load and soil level)
Delicates (delicates) 40°C -  (Cold)	3.5 kg 1200 rpm	<b>Delicate fabrics such as acrylics, viscose, polyester items.</b> Normal soil.
Daily 1 hour (Daily 1hour) 60°C - 30°C	5 kg 1200 rpm	Special <b>intensive cleaning programme, for your everyday Cotton items</b> (school uniforms, shirts etc), ensuring good wash performance in very short time, specific for inverter range models.
 Cotton ECO (cotton ECO) 60°C - 40°C	8 kg 1200 rpm	<b>White cotton and colour-fast cotton.</b> Normal soil.
 Wool/Handwash (wool/handwash) 40°C -  (Cold)	2 kg 1200 rpm	<b>Machine washable wool, hand washable wool and delicate fabrics</b> with «hand washing» care symbol. <sup>2)</sup>
Spin/Drain (spin/ drain)	8 kg 1200 rpm	To spin the laundry and to drain the water in the drum. <b>All fabrics, except woollens and delicate fabrics.</b>
Quick 20 Min (quick 20 min) 40°C - 30°C	1.5 kg 1200 rpm	A very short cycle for <b>cotton and synthetic items with light soil level</b> or worn only once.
Mixed Fabrics (mixed fabrics) 60°C -  (Cold)	3 kg 1200 rpm	Special programme for <b>cotton, synthetic and mixed fabrics</b> with light soil. In case of setting cold wash cycle make sure to use the detergent designed for low temperatures.
 Cotton Steam (cot- ton steam)	8 kg 1200 rpm	White cotton items. This Programme provides a cleaning of the fabrics and thanks to the steam action washing and rinsing results are further improved. Designed to preserve the whiteness of yours everyday Clothes
 Antiallergy Steam (anti-allergy steam)	8 kg 1200 rpm	White cotton items. This programme removes micro-organisms thanks to a washing phase with the temperature maintained above 40°C for some minutes. This helps in removing germs, bacteria, micro-organism and particles. The addition of Steam together with an additional rinsing phase ensures a proper removal of detergent residues and pollens/allergenic items, making it suitable for delicate and sensitive skins.



Programme	 Spin	 No Spin	 Rinse Hold	 Add Steam	 Time Manager	 Prewash	 Rinse+	 Easy Iron	 Delay end	 Add Clothes
 Cotton Steam (cotton steam)	■	■	■	■ <sup>1)</sup>		■	■		■	■
 Antiallergy Steam (anti-allergy steam)	■	■	■	■ <sup>1)</sup>		■	■	■	■	■

1) Built-in

## 7. CONSUMPTION VALUES



Stated values are obtained in laboratory conditions with relevant standards. Different causes can change the data: the quantity and type of laundry and ambient temperature. Water pressure, the supply voltage and the temperature of inlet water may also affect the washing programme duration.

Programmes	Load (Kg)	Energy consumption (kWh)	Water consumption (litre)	Approximate programme duration (minutes)	Spin-Drying Efficiency (RMC) (%)	Spin-Drying Efficiency Classes (RMC) (Star)
Cotton 60°C 1200rpm	8	0.502	44.1	175.5	43	5

## 8. OPTIONS

### 8.1 Temp

Press this touchpad repeatedly to increase or decrease the wash temperature if you want your laundry to be washed at a temperature different from the default.

Indicator  for cold water.

### 8.2 Spin

Press this touch pad repeatedly to increase or decrease the default spin speed.

The related spin speed indicator comes on.

**Additional spin options:**

**No Spin** 

- Set this option to remove all spin phases.
- Set it for very delicate fabrics.
- The rinse phase uses more water for some washing programmes.
- The related indicator  comes on.

### Rinse Hold

- Set this option to prevent the laundry creases.
- The washing programme stops with the water in the drum. The drum turns regularly to prevent the laundry creases.
- The door stays locked. You must drain the water to unlock the door.
- The rinse hold indicator  comes on.

 To drain the water refer to 'At the end of the programme'.

### 8.3 Add Steam

Select this option to add approximately 30 minutes of tumbling in vapour during the wash cycle. Vapour helps open fabric fibers up to allow laundry additives to release tough stains. The indicator of this option will be on.

 Vapour may not necessarily be visible inside the drum during a vapour wash cycle. Vapour is created below the drum and allowed to naturally rise into the clothes. Vapour may not be present during the entire vapour wash cycle. Vapour function is more effective with half load. At the end of the Vapour cycle, the clothes will be warmer, softer and detached from the drum. If Vapour option is selected, rinse temperatures will be elevated. During a vapour cycle, you may notice vapour exiting from the drain hose of the washing machine, this is normal and there is no cause for alarm.

### 8.4 Time Manager

This option allows you to adjust the wash time. Press this touch pad repeatedly to decrease or increase the wash time according to the soil level of your wash. Use the table below as a guide.

Soil Level	Light	Medium	Normal	Heavy
Washing Level	- 1)	--	---	---- 2)

1) Shortest: to fresh the laundry.

2) Longest: Increasing the programme duration gradually decreases the energy consumption. The optimized heating phase saves energy and the longer duration maintains the same washing results (specially for normal soil).

### 8.5 Prewash

Select this option if you wish your laundry to be pre-washed before the main wash. Use this option for heavy soil. The indicator of this option will be on.

### 8.6 Rinse+

With this option you can add some rinses to a washing programme. Use this option for persons allergic to detergents and in areas where the water is soft. The related phase indicator on the control panel comes on.

### 8.7 Easy Iron

The appliance carefully washes and spins the laundry to prevent the creases. The appliance decreases the spin speed, uses more water and adapts the programme duration to the type of laundry. The related indicator comes on.

### 8.8 Delay end

With this option you can delay the start of a programme from minutes to hours.

The display shows the related indicator for example: 2h.

Before you start the program, **this option makes it possible to define the end of the washing program from minimum of 1 hour to maximum of 19 hours.**

**i** If program duration is longer than 3 hours, minimum Delay End option starts from 4 hours.

**i** **This option must be selected after choosing the washing program, and before pressing the “Start/Pause” touch pad.**

Press the Delay End touch pad to choose the end time as you wish. The display shows the number of hours and the indicator beside the touch pad is on.

**For example:**

1. at 3:00 PM, you need your clothes to be ready after 6 hours. The appliance will calculate the cycle duration, for example 3 hours, 20 minutes.



2. The appliance will start automatically at 5:40 PM.

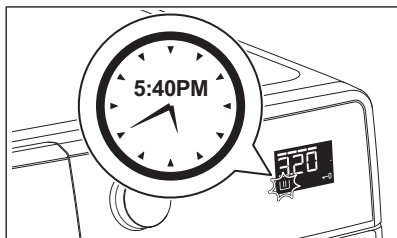

3. Your clothes will be ready at 9:00 PM.

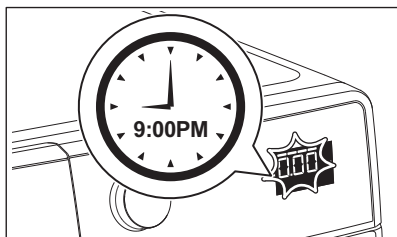



## 9. SETTINGS

### 9.1 ACOUSTIC SIGNALS

The acoustic signals operate when:



- The programme is completed.
- The appliance has a malfunction.

To **deactivate/activate** the acoustic signals, press Rinse+  and Delay end  at the same time for 6 seconds.

**i** If you deactivate the acoustic signals, they continue operate when the appliance has a malfunction.

### 9.2 CHILD LOCK

With this option you can prevent that the children play with the control panel.

To **activate/deactivate** this option, press Prewash  and Rinse+  at the same time until the indicator  **comes on/ goes off.**

You can activate this option:



- After you press : the options and the programme knob will be locked.



- Before you press : the appliance will not start.

### 9.3 Add Clothes

You can use this option if you forgot to add clothes in the beginning of the washing cycle.

-  You can only add clothes if the “Start/Pause”  pilot light is lit.

## 10. BEFORE FIRST USE

1. Make sure that the electrical and water connections comply with the installation instructions.
2. Remove the polystyrene block and any material from the drum.
3. Put a small quantity of detergent in the compartment for washing phase.
4. Set and start a programme for cotton at the highest temperature without laundry. This removes all possible dirt from the drum and the tub.

## 11. DAILY USE

-  **WARNING!**  
Refer to Safety chapters.

### 11.1 Loading the laundry

Open the water tap. Connect the mains plug to the mains socket.

1. Pull the door handle to open the appliance door.
2. Put the laundry in the drum, one item at a time.
3. Shake the items before you put them in the appliance.



Make sure not to put too much laundry in the drum. Refer to maximum loads indicated in "Programme chart".

4. Close the door.

-  **CAUTION!**

Check and remove objects (if there are any) that could be trapped in the fold.

While running a program, you may add clothes with the following steps:

- Pressing the “Start/Pause”  touchpad to pause the program.
- Wait for the machine to come to a complete stop before opening the door.
- Add clothing and close the door.
- Resume the program by pressing “Start/Pause”  touchpad again.

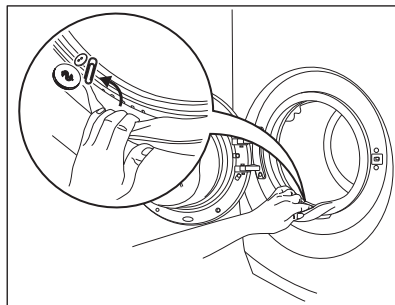

Make sure that no laundry stays between the seal and the door to avoid water leakage or damage to the laundry.

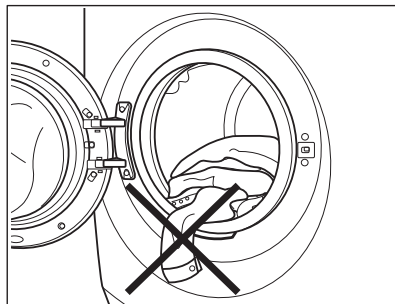

## 11.2 Detergent compartments



**CAUTION!**  
Use only specified detergents for washing machine.



Always obey the instructions that you find on the packaging of the detergent products.

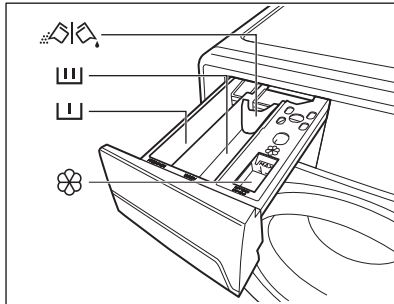

**Compartment  
“MAIN WASH”**

Compartment for powder or liquid detergent used for main wash. If using liquid detergent, pour it just before starting the programme.

Detergent compartment for prewash or soak phase.



**Compartment  
“PREWASH”**

The prewash and soak detergent must be added at the beginning of the wash programme.

Compartment for liquid additives (fabric conditioner, starch). Follow the product manufacturer's



**Compartment  
“SOFTENER”**

recommendations on quantities to use and do not exceed the maximum mark in the detergent dispenser drawer.

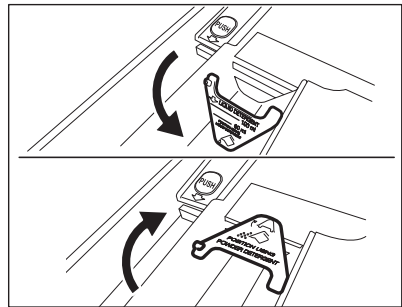

**Detergent flap**

Flap for powder or liquid detergent.

**Position down:** for liquid detergent.

**Position up:** for powder detergent.



### **CAUTION!**

When you use the liquid detergent:



- Do not use gelatinous or thick liquid detergents.
- Do not put more liquid than the maximum level.
- Do not set the “Prewash” phase.
- Do not set the “Delay End”.

## 11.3 Using Detergent & Additives

Measure out the detergent and the fabric softener:

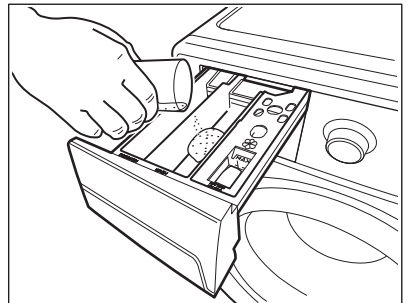
- Pull out the dispenser drawer until it stops.
- Measure out the amount of detergent required, pour it into the main wash compartment.



- If you wish to carry out the “Prewash” phase, pour it into the compartment marked .
- You can pour fabric softener into the compartment marked .

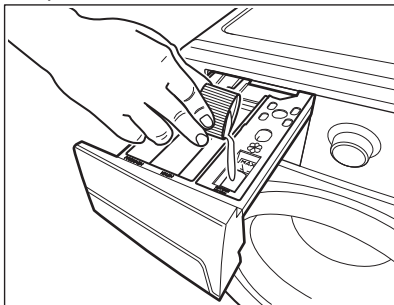



-  The amount used must not exceed the “MAX” mark in the drawer. If you use thick softeners it is recommended to dilute with water.

- Close the drawer gently.

-  Residues of detergent, softener and water may remain in the dispenser. It is recommended to clean the dispenser regularly to remove any residue.

## 11.4 Bleach

Alternatively the softener, it is also possible to use a bleach agent in the compartment  with the programmes for white cottons. Proceed as follows:



1. Put the bleach in the compartment .
- Do not exceed the «MAX» mark in the detergent dispenser drawer.
2. Run a programme for white cottons.
3. At the end of the programme, run the programme RINSE. Use softener, if desired.

This helps to eliminate any bleach residues.

-  Never pour bleach and softener into the compartment at the same time.

## 11.5 Starting A Cycle



To start a program, move the knob to the desired program. The default program duration will be displayed on the screen. You can choose the options & edit the settings before pressing the start/pause  button.

-  If you press any touch pad or changed the selector programs while a program is operating, symbol  will flash on display along with buzzer sound. except Start/Pause  touch pad.

### Autosense Function

At the start of the programme, During the washing phase the programme duration is automatically calculated and can be greatly reduced if the laundry load is lower than the maximum load capacity. (e.g. Cotton 30° programme , maximum load capacity 8 kg , the default programme duration exceeds 2 hours, in case of actual load 2 kg, the program duration will be reduced to only 1 hour 20 min).

## 11.6 Options Setting

If you want your laundry to spin or to use temperature different from the default of the washing machine, press the Spin  and the temperature  touch pads repeatedly to change the temperature and spin speed, the same for activating the different spin functions.



- Different functions can be combined which is dependent on the program selected.
- If an option is not compatible with the washing program selected symbol will flash on display along with buzzer sound if activated.

If you want to adjust washing time, press the Time Manager touch pad repeatedly to increase or decrease washing time, for more details you can refer to Time Manager at Options chapter.

If you want to define the end of the washing program, press the Delay End touch pad repeatedly to choose when your washing machine will finish the program.

**To cancel the Delay End option:**

1. Press the Start/Pause button to set the appliance to pause. The indicator of button flashes.
2. Press the button Delay End until the display shows .
3. Press the Start/Pause button again to start the programme immediately.

## 11.7 Program Pause

To pause, press Start/ Pause . The indicator will start flashing, Press the Start/Pause again. The program will continue.

## 11.8 Changing/Cancelling a Program

Changing a running program is possible only by switching off the appliance.

You can change the program as follow:

- Turn the knob to the "Off" position .

- Turn the program knob again to activate the appliance. Now, you can set a new washing programme. After setting the new washing program you can change any available options. Press Start/Pause to start the new program.

## 11.9 Changing The Options

It may be possible to change some of the options after a wash program has started as following:

1. Press the touch pad Start/Pause . The indicator will start flashing.
2. If available change the options that you wish.
3. Press Start/Pause again. The program will continue.

## 11.10 Opening The Door

While a program or the Delay End is operating, the appliance door is locked and the display shows the indicator . First, set the machine to PAUSE by pressing the "Start/Pause" touch pad. Wait until the door lock indicator goes off, then the door can be opened.

If the door lock indicator does not disappear, this means that the machine is already heating and the water level is above the bottom edge of the door or the drum is turning. In this case the door can't be opened. If you need to open it, you must drain the water to open the door.



In case of emergency please refer to "Emergency door opening"

## 11.11 At The End Of The Program

The appliance stops automatically and The acoustic signal will operate.

The indicator of the touch pad Start/ Pause goes off and the door lock indicator goes off.

Remove the laundry from the appliance, make sure that the drum is empty, keep the door partly open, to prevent the mildew and odours, turn off the water tap.



At the end of the program, the time remaining can suddenly decrease from 7 minutes or less to 0 due to the overestimated total program time during the load sensing phase. In some cases (with perfectly balanced load) the program time can be shorter than the time estimated after the load sensing phase is completed. This is not a cause for concern as it does not affect the appliance performance.

## 12. HINTS AND TIPS

### 12.1 Sorting the Laundry

- Divide the laundry in: white, coloured, synthetics, delicate and wool.
- Obey the washing instructions that are on the laundry care labels.
- Some coloured items can discolour with the first wash. We recommend that you wash them separately for the first times.
- Button up pillowcases, close zippers, hooks. Tie up belts.
- Empty the pockets and unfold the items.
- Turn multilayered fabrics, wool and items with painted illustrations inside out.
- Remove hard stains with a special detergent.
- Wash and pre-treat heavy soil stains before putting items in the drum.
- Be careful with the curtains. Remove the hooks and put the curtains in a washing bag or pillowcase.
- Do not wash laundry without hems or with cuts. Use a washing bag to wash small and/or delicate items (e.g. underwired bras, belts, tights, etc. ).
- A very small load can cause balance problems with the spin phase. If this occurs, adjust manually the items in the tub and start the spin phase again.

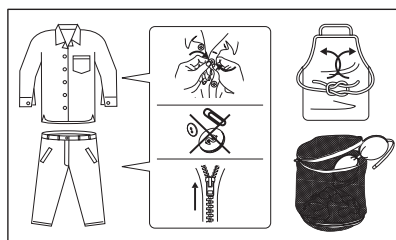

### 12.2 Detergent type and quantity of detergent

The choice of detergent and use of correct quantities not only affects your washing performance, but also helps to avoid waste and protect the environment:

- Use only detergents and other treatments specially made for the type of the washing machines. First, follow these generic rules:
  - Powder detergents for all types of standard fabrics, except delicate. Prefer powder detergents containing bleach for whites and laundry sanitization,
  - Liquid detergents, preferably for low temperature washing programmes (60 °C max) for all standard types of fabric, or special ones for woollens only.
- The choice and quantity of the detergent will depend on: type of fabric (delicate, woollens, cottons, etc), the colour of clothes, size of the

load, degree of soiling, wash temperature and hardness of the water used.

- Follow the instructions that you find on the packaging of the detergents or other treatments without exceeding the indicated maximum level (**MAX**).
- Do not mix different types of detergents.
- Use less detergent if:
  - You are washing a small load,
  - The laundry is lightly soiled,
  - There is large amounts of foam during washing.
- When using detergent tabs or pods, always put them inside the drum, not in the detergent dispenser.

#### Insufficient detergent may cause:

- Unsatisfactory washing results,
- The wash load to turn grey,
- Greasy clothes,
- Mould in the appliance.

#### Excessive detergent may cause:

- Sudsing,
- Reduced washing effect,
- Inadequate rinsing,
- Greater impact on the environment.

#### Temperature

90°C	For normally soiled white cottons and linen (e.g. towels, tablecloths, sheets...).
50°C - 60°C	For normally soiled, colourfast garments (e.g. shirts, night dresses, pajamas....) in linen, cotton or synthetic fibres and for lightly soiled white cotton (e.g. underwear).
Cold - 30°C - 40°C	For delicate items (e.g. net curtains), mixed laundry including synthetic fibres and woollens bearing the label pure new wool, machine washable, non-shrink.

#### Maximum Loads

Cotton, linen	Drum full but not too tightly packed.
---------------	---------------------------------------

Synthetics	Drum no more than half full.
Delicate, Handwash, Wool	Drum no more than one third full.



Recommended loads are indicated in the program charts.

## 12.3 Removing Stains

Stubborn stains may not be removed by just water and detergent. It is therefore advisable to treat them prior to washing.



Use the special stain remover that is applicable to the type of stain and fabric, Test the stain remover on small piece of the same garment before usage. Don't use acetone on synthetic silk.

Here is some tips which could guide you for stubborn stains removal:

1. **Blood:** treat fresh stains with cold water. For dried stains, soak overnight in water with a special detergent then rub in the soap and water.
2. **Oil based paint:** moisten with benzine stain remover, lay the garment on a soft cloth and dab the stain; treat several times.
3. **Dried grease stains:** moisten with turpentine, lay the garment on a soft surface and dab the stain with the fingertips and a cotton cloth.
4. **Rust:** oxalic acid dissolved in hot water or a rust removing product used in cold water. Be careful with rust stains which are not recent since the cellulose structure will already have been damaged and the fabric tends to hole.
5. **Mould stains:** treat with bleach, rinse well (whites and fast coloureds only).
6. **Grass:** soap lightly and treat with bleach (whites and fast coloureds only).

7. **Ball point pen and glue:** moisten with acetone, lay the garment on a soft cloth and dab the stain.
  8. **Lipstick:** moisten with acetone, then treat stains with methylated spirits. Remove any residual marks from white fabrics with bleach.
  9. **Ink:** depending on the type of ink, moisten the fabric first with acetone, then with acetic acid; treat any residual marks on white fabrics with bleach and then rinse thoroughly.
  10. **Tar stains:** first treat with stain remover, methylated spirits or benzene, then rub with detergent paste.
- With adequate pre-treatment, stains and limited soiling can be removed; the laundry can then be washed at a lower temperature.
  - To use the correct quantity of detergent, refer to the quantity suggested by the detergent producer and check the water hardness of your domestic system. Refer to "Water hardness".
  - Set the maximum possible spin speed for the selected washing programme before drying your laundry in a tumble dryer. This will save energy during drying!

## 12.4 Ecological Hints

To save water, energy and to help protect the environment, we recommend that you follow these tips:

- Normal soiled laundry may be washed without prewash in order to save detergent, water and time (the environment will be protected too!).
- Loading the appliance to the maximum capacity indicated for each programme helps to reduce energy and water consumption.

## 12.5 Water harness

If the water hardness in your area is high or moderate, we recommend that you use a water softener for washing machines. In areas where the water hardness is soft it is not necessary to use a water softener.

To know the water hardness in your area, contact your local water authority.

Use the correct quantity of the water softener. Obey the instructions that you find on the packaging of the product.

# 13. CARE AND CLEANING



**WARNING!**  
Refer to Safety chapters.

## 13.1 External cleaning

Clean the appliance with soap and warm water only. Fully dry all the surfaces.



**CAUTION!**  
Do not use alcohol, solvents or chemical products.

## 13.2 Descaling

If the water hardness in your area is high or moderate, we recommend that you use a water descaling product for washing machines.

Regularly examine the drum to prevent limescale and rust particles.

To remove rust particles use only special products for washing machines. Do this separately from the laundry wash.



Always obey the instructions that you find on the packaging of the product.

## 13.3 Maintenance wash

With the low temperature programmes it is possible that some detergent stays in the drum. Perform a maintenance wash regularly. To do this:

- Remove all laundry from the drum.
- Select the cotton programme with the highest temperature with a small quantity of detergent.

### 13.4 Door seal

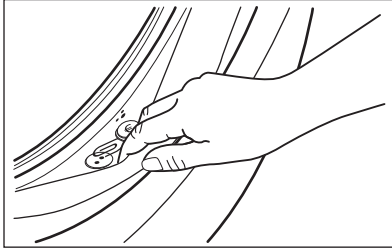

Regularly examine the seal and remove all objects from the inner part.

### 13.5 Cleaning the detergent dispenser

Clean regularly the washing powder and additive dispenser drawer.

To clean the detergent drawer it is necessary to remove it from its site.

1. Open the drawer.
2. Press the catch downwards as described in the graphic.
3. Pull the drawer out.

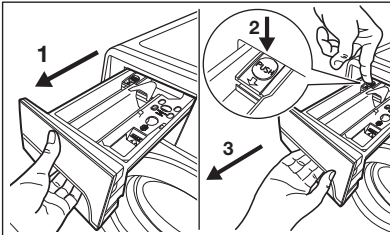

4. Remove the top part of the additive compartment to aid cleaning.
5. Flush it out under a tap, to remove any traces of accumulated powder.

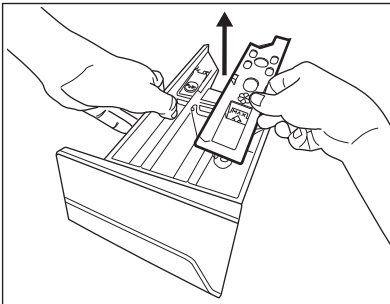

6. Make sure that all washing powder residue is removed from the upper and lower part of the recess.

7. Use a small brush to clean the recess.

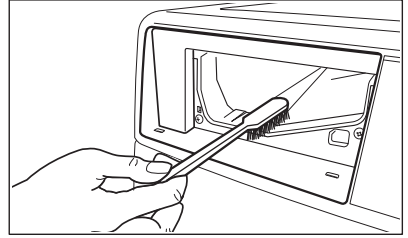

8. Close the drawer and run the rinse programme without any clothes in the drum.

### 13.6 Cleaning the drain filter

- i** Regularly examine the drain pump and make sure that it is clean.

You will need to clean the pump if:

- The appliance does not drain the water.
- The drum cannot turn.
- The appliance makes an unusual noise because of the blockage of the drain pump.
- The display shows an alarm code because of the problem with water drain.



**CAUTION!**

before start cleaning the drain filter

1. Disconnect the mains plug from the mains socket.
2. Do not remove the filter while the appliance is operating. Do not clean the drain pump if the water in the appliance is hot. The water must be cold before you clean the drain pump.

**To clean the drain pump:**

1. Open the drain pump door.



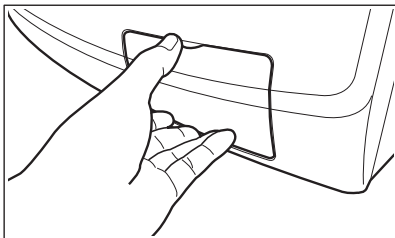

2. Pull the flap down.

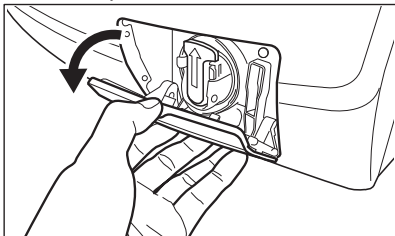

3. Squeeze the legs on both sides of the cover together and pull out (as picture).

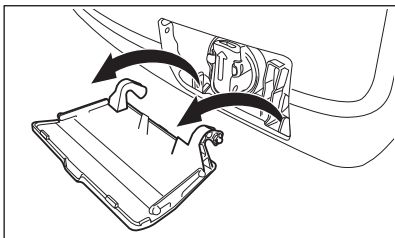
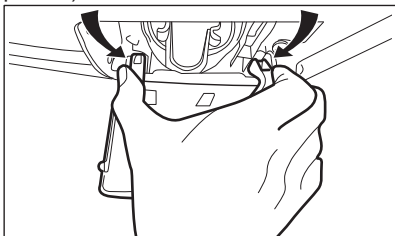

4. Place a suitable water container below the recess of the drain pump to collect the water that flows out. Press the two levers and pull forward the drainage duct to let the water flow out.

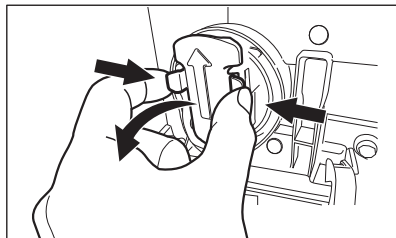

5. When the container is full of water, close the drainage duct back again and empty the container. Do the previous step again and again until no more water flows out from the drain pump.

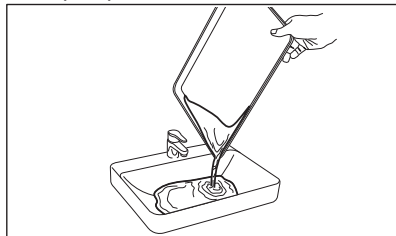
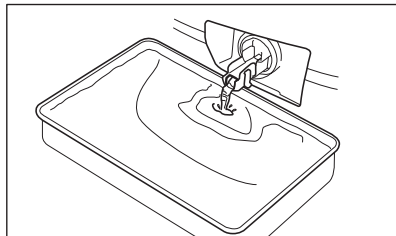

6. After pulling back the drainage duct, turn the filter counter-clockwise, extract the filter.

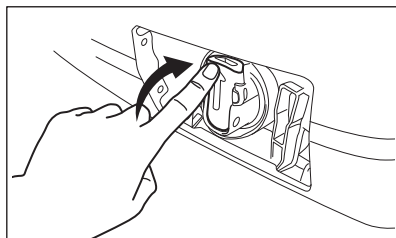

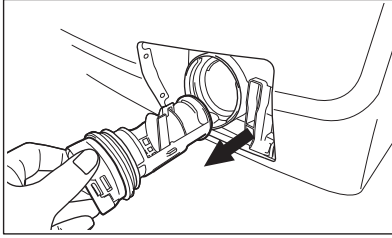
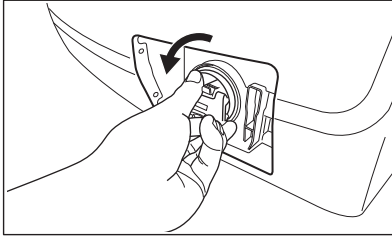

7. Remove fluff and objects from the pump (if there are any).

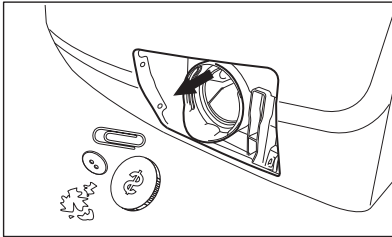

8. Make sure that the impeller of the pump can turn. If this does not occur, contact the service centre.

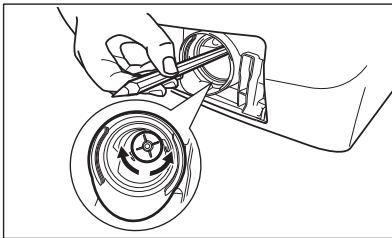

9. Clean the filter under the water tap.

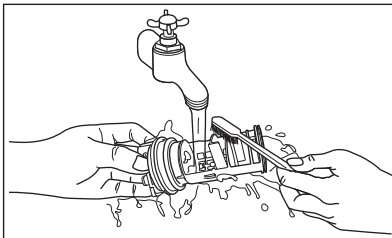

10. Put the filter back in the pump into the special guides. Make sure that you correctly tighten the filter to prevent leakages.

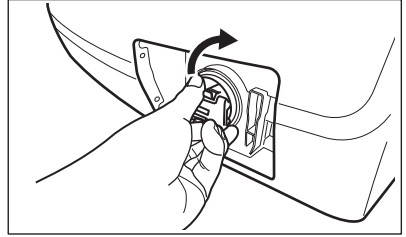

11. Put the flap back and close the drain pump door.

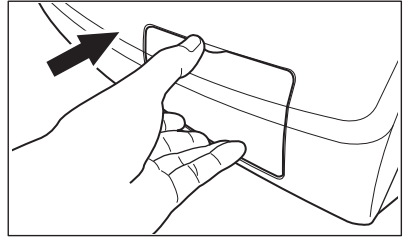

### 13.7 Cleaning the inlet hose and the valve filter

If your water is very hard or contains traces of lime deposit, the water inlet filter may become clogged. It is therefore a good idea to clean it from time to time.

#### To clean the water inlet filters:

1.
  - Close the water tap.
  - Remove the water inlet hose from the water tap.
  - Clean the filter in the inlet hose with a stiff brush.

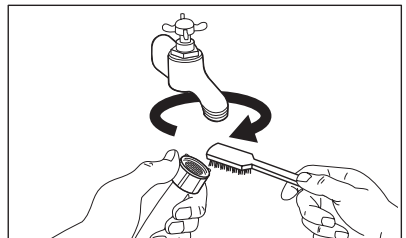

2. Remove the inlet hose behind the appliance.

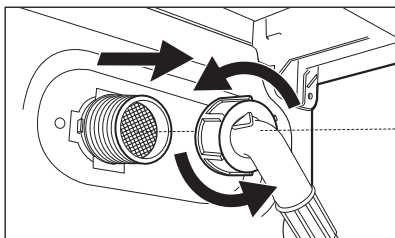

3. Clean the filter in the valve with a stiff brush or a towel.

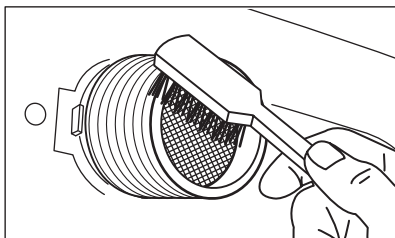

4. Install the inlet hose again. Make sure that the couplings are tight to prevent leakages. Open the water tap.

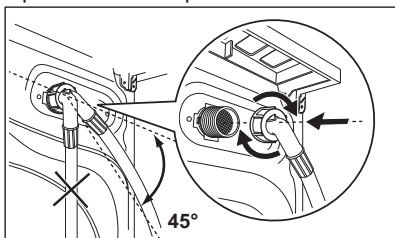

### 13.8 Emergency drain

In case of a malfunction and the appliance cannot drain the water.

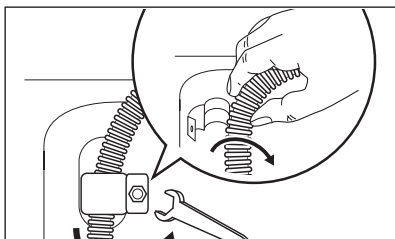

1. Disconnect the main plug from the main socket. Turn off the water tap.

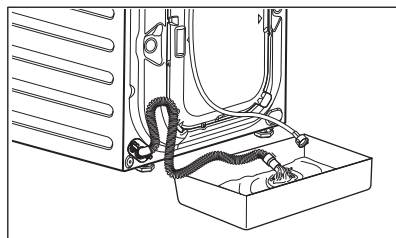

2. Remove the water inlet hose. Remove the drain hose from the rear support and unhook it from sink. When no more water flows, install the inlet hose and the drain hose again. Follow "Cleaning the drain filter" steps to be sure that the drain pump is not the responsible for clogging.

before starting a new cycle, put 2 litres of water in the main wash compartment of the detergent dispenser and Start a programme to drain the water.

### 13.9 Frost precautions

If the appliance is installed in an area where the temperature can be less than 0° C, remove the remaining water from the inlet hose and the drain pump.

1. Disconnect the mains plug from the mains socket.
2. Close the water tap.
3. Put the two ends of the inlet hose in a container and let the water flow out of the hose.
4. Empty the drain pump. Refer to the emergency drain procedure.
5. When the drain pump is empty, install the inlet hose again.



#### **WARNING!**

Make sure that the temperature is higher than 0 °C before you use the appliance again. The manufacturer is not responsible for damages caused by low temperatures.

## 14. TROUBLESHOOTING



**WARNING!**  
Refer to Safety chapters.

### 14.1 Introduction

The appliance does not start or it stops during operation.

First try to find a solution to the problem (refer to the table). If the problem persists, contact the Authorised Service Center

**With some problems, the acoustic signals operate and the display shows an alarm code:**

- *E10* - The appliance does not fill with water properly.

- *E20* - The appliance does not drain the water.
- *E40* - The appliance door is open or not closed correctly. Please check the door!
- *E40* - The mains supply is unstable. Wait until the mains supply is stable.
- *E91* - No communication between electronic elements of the appliance. Switch off and switch on again.



**WARNING!**  
Deactivate the appliance before you do the checks.

### 14.2 Possible failures

Problem	Possible solution
The programme does not start.	<ul style="list-style-type: none"> <li>• Make sure that the mains plug is connected to the mains socket.</li> <li>• Make sure that the appliance door is closed.</li> <li>• Make sure that there is not a damaged fuse in the fuse box.</li> <li>• Make sure that the Start/Pause has been pressed.</li> <li>• If the delay start is set, cancel the setting or wait for the end of countdown.</li> <li>• Deactivate the Child Lock function if it is on.</li> <li>• Make sure that the mains plug is connected to the mains socket.</li> </ul>
The appliance does not fill with water properly.	<ul style="list-style-type: none"> <li>• Make sure that the water tap is open.</li> <li>• Make sure that the pressure of the water supply is not too low. For this information, contact your local water authority.</li> <li>• Make sure that the water tap is not clogged.</li> <li>• Make sure that the filter of the inlet hose &amp; the filter of the valve are not clogged. Refer to "Care &amp; Cleaning"</li> <li>• Make sure that the drain hose has no kinks or bends.</li> <li>• Make sure that the connection of the drain hose is correct.</li> </ul>
The appliance does not fill with water and drain immediately.	<ul style="list-style-type: none"> <li>• Make sure that the drain hose is in the correct position. The hose may be too low.</li> </ul>

Problem	Possible solution
The appliance does not drain the water.	<ul style="list-style-type: none"> <li>• Make sure that the sink spigot is not clogged.</li> <li>• Make sure that the drain hose has no kinks or bends.</li> <li>• Make sure that the drain filter is not clogged. Clean the filter, if necessary. Refer to "Care and cleaning".</li> <li>• Make sure that the connection of the drain hose is correct.</li> <li>• Set the drain programme if you set a programme without drain phase.</li> <li>• Set the drain programme if you set an option which ends with water in the tub.</li> </ul>
The spin phase does not operate or the washing cycle lasts longer than usually.	<ul style="list-style-type: none"> <li>• Set the spin option.</li> <li>• Set the drain option if you set an option which ends with water in the drum.</li> <li>• Make sure that the drain filter is not clogged. Clean the filter, if necessary. Refer to "Care and cleaning".</li> <li>• Adjust manually the items in the tub and start the spin phase again. This problem may be caused by balance problems.</li> </ul>
There is water on the floor.	<ul style="list-style-type: none"> <li>• Make sure that the couplings of the water hoses are tight and there is not water leakages.</li> <li>• Make sure that the drain hose have no damages.</li> <li>• Make sure you use the correct detergent and the correct quantity of it.</li> </ul>
You cannot open the appliance door.	<ul style="list-style-type: none"> <li>• Make sure that the washing programme is finished.</li> <li>• Set the drain or the spin programme if there is water in the drum.</li> </ul>
The appliance makes an unusual noise.	<ul style="list-style-type: none"> <li>• Make sure the levelling of the appliance is correct. Refer to "Installation".</li> <li>• Make sure that the packaging and/or the transit bolts are removed. Refer to "Installation".</li> <li>• Add more laundry in the drum. The load may be too small.</li> <li>• The laundry is not evenly distributed in the drum. Pause the machine and redistribute laundry manually.</li> <li>• Unstable floors eg. wooden floors. =&gt; Refer to relevant paragraph in "Positioning" section.</li> </ul>
The cycle is shorter than the time displayed.	<ul style="list-style-type: none"> <li>• The appliance calculates a new time according to the laundry load. See the "Auto sense function" at daily use chapter.</li> </ul>
The cycle is longer than the time displayed.	<ul style="list-style-type: none"> <li>• An unbalanced laundry load increases the duration time. This is a normal behaviour of the appliance.</li> </ul>
The washing results are not satisfactory.	<ul style="list-style-type: none"> <li>• Increase the detergent quantity or use a different detergent.</li> <li>• Use special products to remove the stubborn stains before you wash the laundry.</li> <li>• Make sure that you set the correct temperature.</li> <li>• Decrease the laundry load.</li> </ul>

Problem	Possible solution
You cannot set an option.	<ul style="list-style-type: none"> <li>Make sure that you press only the wanted button(s).</li> </ul>
No water is visible in the drum.	<ul style="list-style-type: none"> <li>Machines based on modern technology operate very economically using very little water without affecting performance.</li> </ul>

After the check, activate the appliance. The programme continues from the point of interruption.

If the problem occurs again, contact the Authorised Service Centre.

If the display shows other alarm codes. Deactivate and activate the appliance. If the problem continues, contact the Authorised Service Centre.

### 14.3 Emergency Door Opening

In case of power failure or appliance failure, the appliance door remains locked. The wash program continues when power is restored. If the door remains locked in case of failure, it is possible to open it using the emergency unlock feature.

Before opening the door:



#### WARNING!

Make sure that the water temperature and the laundry are not hot. Wait until they cool down if necessary.

Make sure that the drum is not rotating. Wait until the drum stops rotating if necessary.

Make sure that the water level inside the drum is not too high. If necessary, perform an Emergency Drain.

To open the door proceed as follows:

1. Switch off the appliance & Disconnect the mains plug from the mains socket.
2. Open the filter flap, pull the emergency unlock strap (red strap) downward,
3. While pulling the (red strap) downward, pull the door handle to open the door.

4. Take out the laundry.

5. Close the filter flap.

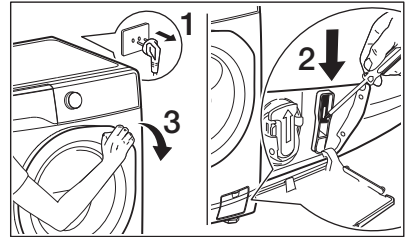

If you are unable to identify or solve the problem, contact our service centre.

Before calling service centre, make a note of the model, serial number and purchase date of your machine: the Service Centre will require this information.

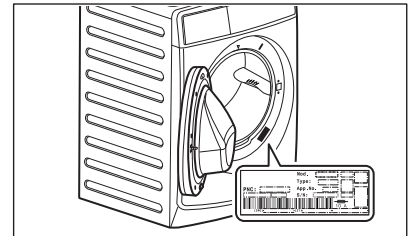



## 15. TECHNICAL DATA

Dimension	Width/ Height/ Total depth	597 mm/ 848 mm/ 579 mm
Electrical connection	Voltage	220-240 V
	Overall power	1850 W
	Fuse	13 A
	Frequency	50 Hz
Level of protection against ingress of solid particles and moisture ensured by the protective cover, except where the low voltage equipment has no protection against moisture		IPX4
Water supply pressure	Minimum	0.5 bar (0.05 MPa)
	Maximum	8 bar (0.8 MPa)
Water supply <sup>1)</sup>		Cold water
Maximum Load	Cotton	8 kg
Spin Speed	Maximum	1200 rpm

<sup>1)</sup> Connect the water inlet hose to a water tap with a 3/4" thread.

## 16. ENVIRONMENTAL CONCERNS

Recycle materials with the symbol . Put the packaging in relevant containers to recycle it. Help protect the environment and human health by recycling waste of electrical and electronic appliances. Do not dispose of

appliances marked with the symbol  with the household waste. Return the product to your local recycling facility or contact your municipal office.

[www.electrolux.com/shop](http://www.electrolux.com/shop)



148210600/1-B-132023





www.electrolux.com/shop



148210610/1-B-132023







إذا لم تتمكن من التعرف على المشكلة أو حلها، فانتصل بمركز الخدمة. قبل الاتصال بمركز الخدمة، قم بتدوين الطراز والرقم التسلسلي وتاريخ شراء الغسالة: سوف يطلب مركز الخدمة هذه المعلومات.

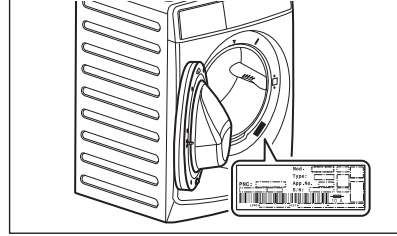

## 15. البيانات الفنية

الأبعاد	العرض/ الارتفاع/ العمق الكلي	597 مم / 848 مم / 579 مم
التوصيل الكهربائي	الجهد الطاقة الكلية المصنهر التردد	240-220 فولت 1850 وات 13 أمبير 50 هرتز
مستوى الحماية ضد تسرب المواد المترسبة والرطوبة مضمون من خلال الغطاء الواقئ، باستثناء الأماكن التي بها أجهزة منخفضة الجهد حيث لا يوجد بها حماية ضد الرطوبة	IPX4	
ضغط إمداد المياه	الحد الأدنى الحد الأقصى	0.5 بار (0.05 ميجا باسكال) 8 بار (0.8 ميجا باسكال)
إمداد المياه <sup>(1)</sup>		المياه الباردة
أقصى حمولة	قطن	8 كجم
سرعة العصر	الحد الأقصى	1200 دورة/دقيقة

(1) قم بتوصيل خرطوم إدخال المياه بالصنوبر باستخدام "3/4 أنبوب لولبي.

## 16. المخاوف البيئية

غيرها من المخلفات المنزلية الأخرى. ومن ثم قم بإعادة المنتج إلى الجهة المستولة عن إعادة التصنيع بمنطقتك أو اتصل بالمجلس المحلي التابع له.

أعد تدوير المواد التي تحمل الرمز . صنع الأغلفة في حاوية مناسبة لإعادة التدوير. ساعد في حماية البيئة والصحة الإنسانية وقم بإعادة تصنيع مخلفات الأجهزة الإلكترونية والكهربائية. لا تتخلص من الأجهزة التي تحمل رمز مع

المشكلة	الحل الممكن
يصدر الجهاز ضوضاء غير معتادة.	<ul style="list-style-type: none"> <li>تأكد من استواء الجهاز بصورة صحيحة. راجع "التركيب".</li> <li>تأكد من إزالة العبوة و/أو مسامير النقل. راجع "التركيب".</li> <li>أضف المزيد من ملابس الغسيل داخل الحلة. قد يكون تحميل الملابس ضئيلاً للغاية.</li> <li>الغسيل لم يوزع بالتساوي في الحلة. أوقف الغسالة مؤقتاً وأعد توزيع الغسيل يدوياً.</li> <li>الأرضيات غير المستقرة مثل الأرضيات الخشبية. = راجع الفقرة ذات الصلة في قسم "تحديد الموقع".</li> </ul>
وقت الدورة أقصر من الوقت المعروض.	<ul style="list-style-type: none"> <li>بحسب الجهاز وقتاً جديداً وفقاً لحمولة الغسيل. انظر "وظيفة المستشعر التلقائي" في فصل الاستخدام اليومي.</li> </ul>
وقت الدورة أطول من الوقت المعروض.	<ul style="list-style-type: none"> <li>يؤدي عدم توازن حمولة الغسيل إلى زيادة المدة الزمنية. وهذا أمر طبيعي يحدث في الجهاز.</li> </ul>
نتائج الغسيل غير مرضية.	<ul style="list-style-type: none"> <li>زد كمية مادة التنظيف أو استخدم مادة تنظيف أخرى.</li> <li>استخدم منتجات مخصصة لإزالة البقع الصعبة قبل غسل الملابس.</li> <li>تأكد من ضبط درجة الحرارة الصحيحة.</li> <li>قلل من حمولة الغسيل.</li> </ul>
لا يمكنك تعيين أحد الخيارات.	<ul style="list-style-type: none"> <li>تأكد من الضغط على الزر (الأزرار) المطلوب فقط.</li> </ul>
لا توجد مياه مرئية في الحلة.	<ul style="list-style-type: none"> <li>تعمل الغسالات التي تعتمد على التكنولوجيا الحديثة بشكل اقتصادي للغاية مستخدمة كمية قليلة جداً من المياه دون التأثير على الأداء.</li> </ul>

بعد الفحص، قم بتنشيط الجهاز. يستمر البرنامج من النقطة التي توقف عندها. إذا حدثت المشكلة مرة أخرى، فاتصل بمركز الخدمة المعتمد. إذا أظهرت الشاشة رموز تنبيه أخرى. قم بتعطيل الجهاز ثم تنشيطه. إذا استمرت المشكلة، فاتصل بمركز الخدمة المعتمد.

### 14.3 فتح الباب في حالة الطوارئ

في حالة انقطاع التيار أو حدوث عطل في الجهاز، يظل باب الجهاز مغلقاً. ويتم استئناف برنامج الغسل عند استعادة الطاقة. إذا ظل الباب مغلقاً في حالة حدوث عطل، فمن الممكن فتحه باستخدام وظيفة الفتح في حالة الطوارئ.

قبل فتح الباب:

1. أوقف تشغيل الجهاز وافصل قابس التيار الرئيسي من مقبس التيار الرئيسي.
2. افتح رفرف الفلتر، واسحب شريط الفتح في حالة الطوارئ (الشريط الأحمر) لأسفل،
3. أثناء سحب (الشريط الأحمر) لأسفل، اسحب مقبض الباب لفتحه.
4. أخرج الغسيل من الغسالة.
5. أغلق رفرف الفلتر.

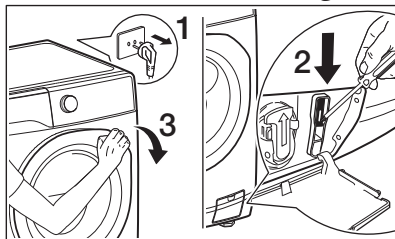

**تحذير**  
تأكد من أن حرارة الماء ليست مرتفعة وأن الغسيل ليس ساخناً. انتظر إلى أن يبرداً إذا لزم الأمر. تأكد من أن الحلة لا تدور. انتظر إلى أن تتوقف الحلة عن الدوران إذا لزم الأمر. تأكد من أن مستوى الماء داخل الحلة ليس مرتفعاً للغاية. قم بإجراء Emergency Drain (تصرف طارئ) إذا لزم الأمر.

لفتح الباب، قم بالآتي:

المشكلة	الحل الممكن
يتعذر بدء تشغيل البرنامج.	<ul style="list-style-type: none"> <li>• تأكد من أن قابس التيار الرئيسي متصل بمقبس التيار الرئيسي.</li> <li>• تأكد من أن باب الجهاز مغلق.</li> <li>• تأكد من عدم وجود مصهر تالف في صندوق المصاهر.</li> <li>• تأكد من الضغط على Start/Pause (بدء/إيقاف مؤقت).</li> <li>• في حالة ضبط البدء المؤجل، فقم بإلغاء الإعداد أو الانتظار لنهاية العد التنازلي.</li> <li>• قم بإلغاء تنشيط وظيفة قفل الأطفال إذا كانت قيد التشغيل.</li> <li>• تأكد من أن قابس التيار الرئيسي متصل بمقبس التيار الرئيسي.</li> </ul>
لم تتم تعبئة الغسالة بالقدر الكافي من المياه.	<ul style="list-style-type: none"> <li>• تأكد من أن صنوبر المياه مفتوح.</li> <li>• تأكد من أن ضغط إمدادات المياه ليس شديد الانخفاض. للحصول على هذه المعلومات، اتصل بهيئة المياه المحلية.</li> <li>• تأكد من عدم انسداد صنوبر المياه.</li> <li>• تأكد من عدم انسداد فلتر خرطوم الإدخال وخرطوم الصمام. راجع فصل "العناية والتنظيف".</li> <li>• تأكد من عدم وجود التواءات أو ثنيات في خرطوم التصريف.</li> <li>• تأكد من توصيل خرطوم التصريف بصورة صحيحة.</li> </ul>
لا يمتلئ الجهاز بالماء ويقوم بالتصريف فوراً.	<ul style="list-style-type: none"> <li>• تأكد من أن خرطوم التصريف في الوضع الصحيح. قد يكون الخرطوم منخفضاً للغاية.</li> </ul>
عدم قيام الغسالة بتصريف المياه.	<ul style="list-style-type: none"> <li>• تأكد من عدم انسداد فتحة تصريف الحوض.</li> <li>• تأكد من عدم وجود التواءات أو ثنيات في خرطوم التصريف.</li> <li>• تأكد من عدم انسداد فلتر التصريف. إذا لزم الأمر، نظف الفلتر. راجع فصل "العناية والتنظيف".</li> <li>• تأكد من توصيل خرطوم التصريف بصورة صحيحة.</li> <li>• إذا قمت بتعيين برنامج بدون مرحلة التصريف، فقم بتعيين برنامج التصريف.</li> <li>• إذا قمت بتعيين خيار ينتهي بوجود المياه في الحوض، فقم بتعيين برنامج التصريف.</li> </ul>
مرحلة العصر لا تعمل أو دورة الغسل تعمل لوقت أطول من المعتاد.	<ul style="list-style-type: none"> <li>• قم بتعيين خيار العصر.</li> <li>• قم بتعيين خيار التصريف إذا قمت بتعيين خيار يترك مياهًا في الحلة.</li> <li>• تأكد من عدم انسداد فلتر التصريف. إذا لزم الأمر، نظف الفلتر. راجع فصل "العناية والتنظيف".</li> <li>• اضبط يدويًا الأعراس الموجودة داخل الحوض وابدأ مرحلة العصر مرة أخرى. قد تحدث هذه المشكلة بسبب مشاكل التوازن.</li> </ul>
توجد مياه على الأرضية.	<ul style="list-style-type: none"> <li>• تأكد من إحكام وصلات خراطيم المياه وعدم وجود تسريب للمياه.</li> <li>• تأكد من عدم وجود تلف في خرطوم التصريف.</li> <li>• تأكد من استخدام مادة التنظيف المناسبة وبالقدر الكافي.</li> </ul>
لا يمكنك فتح باب الغسالة.	<ul style="list-style-type: none"> <li>• تأكد من انتهاء برنامج الغسيل.</li> <li>• قم بتعيين برنامج التصريف أو العصر في حالة وجود مياه داخل الحلة.</li> </ul>

1. افصل التيار الرئيسي من مقبس التيار الرئيسي.
2. أغلق صنبور المياه.
3. ضع نهايتي خرطوم الإدخال في حاوية ثم اترك الماء يخرج من الخرطوم.
4. قم بتفريغ مضخة التصريف. راجع إجراء تصريف الطوارئ.
5. عند تفريغ مضخة التصريف، قم بتركيب خرطوم الإدخال مرة أخرى.

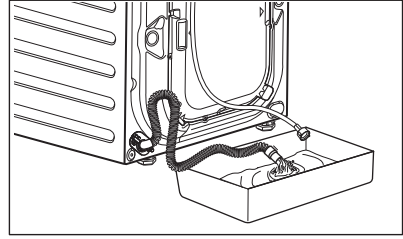

2.

**تحذير**  
تأكد من أن تكون درجة الحرارة أعلى من 0 درجة مئوية قبل استخدام الجهاز مرة أخرى. جهة التصنيع غير مسؤولة عن التلفيات الناجمة عن درجات الحرارة المنخفضة.



قم بإزالة خرطوم إدخال المياه. قم بإزالة خرطوم التصريف من الدعامه الخلفية و قم بفكه من البالوعة.  
عند توقف تدفق المياه، قم بتركيب خرطوم الإدخال وخرطوم التصريف مرة أخرى.  
اتبع خطوات "تنظيف فلتر التصريف" للتأكد من أن مضخة التصريف لم تتسبب في حدوث انسداد.  
قبل بدء دورة جديدة، ضع لترين من الماء في حجييرة الغسل الرئيسية في موزع المنظف و قم بتشغيل برنامج لتصريف الماء.

### 13.9 احتياطات التجمد

في حالة تركيب الجهاز في مكان يمكن أن تقل فيه درجة الحرارة عن 0 مئوية، قم بإزالة المياه المتبقية من خرطوم الإدخال ومضخة التصريف.

### 14. استكشاف الأخطاء وإصلاحها

- E20 - لا تقوم الغسالة بتصريف المياه.
- E40 - باب الجهاز مفتوح أو لم يُغلق بطريقة صحيحة. يرجى فحص الباب!
- E40 - مصدر الكهرباء الرئيسي غير مستقر. انتظر حتى يستقر مصدر الكهرباء الرئيسي.
- E91 - لا يوجد اتصال بين العناصر الإلكترونية للجهاز. أوقف التشغيل و قم بالتشغيل مرة أخرى.

**تحذير**  
قم بإلغاء تنشيط الجهاز قبل إجراء عمليات الفحص.



**تحذير**  
راجع فصول الأمان.



### 14.1 التقديم

لا يبدأ الجهاز أو يتوقف أثناء التشغيل.  
حاول أولاً العثور على حل للمشكلة (راجع الجدول). إذا استمرت المشكلة، فقم بالاتصال بمركز الصيانة المعتمد.

تعمل الإشارات الصوتية وتُظهر شاشة العرض رمز التنبيه مع بعض المشكلات:

- E10 - لا يتم ملء الجهاز بالماء كما ينبغي.

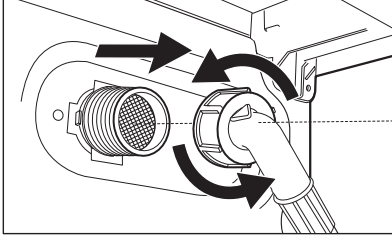

3. قم بتنظيف الفلتر الموجود في الصمام باستخدام فرشاة خشنة أو منشفة.

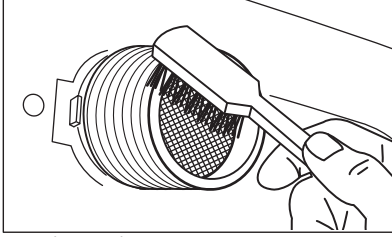

4. قم بتركيب خرطوم الإدخال مرة أخرى. تأكد من إحكام ربط الوصلات لمنع التسريب. افتح صنبور المياه.

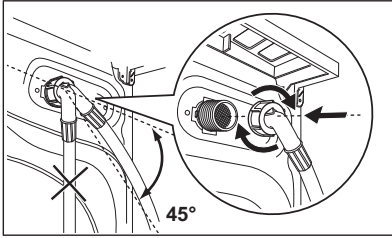

### 13.8 التصريف الطارئ

في حالة حدوث عطل، لا يمكن للجهاز تصريف المياه.

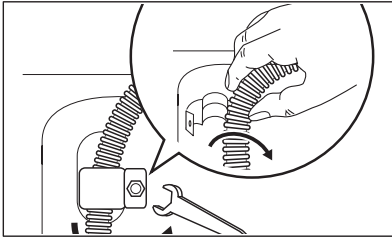

1. افصل القابس الرئيسي من المقبس الرئيسي. أغلق صنبور المياه.

10. أعد الفلتر إلى المصنعة وضعه في الموجهات الخاصة. تأكد من ربط الفلتر بشكل صحيح لمنع التسريب.

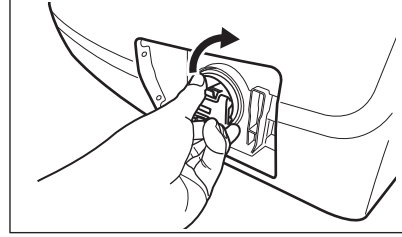

11. ضع الرفرف مرة أخرى وأغلق باب مضخة التصريف.

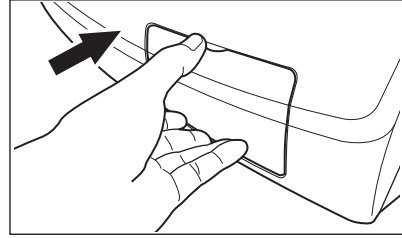

### 13.7 تنظيف خرطوم الإدخال ومرشح الصمام

إذا كان الماء عسراً جداً أو يحتوي على آثار من رواسب الجير، فقد يتعرض فلتر إدخال المياه للانسداد. ولذلك يستحسن تنظيفه من وقت لآخر.

لتنظيف فلاتر إدخال المياه:

1. • أغلق صنبور الماء.
- قم بإزالة خرطوم إدخال المياه من صنبور المياه.
- قم بتنظيف الفلتر الموجود في خرطوم الإدخال باستخدام فرشاة خشنة.

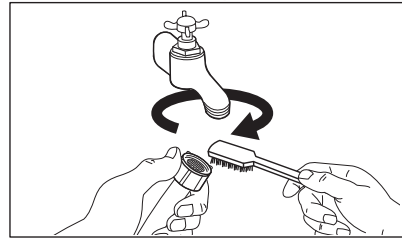

2. قم بإزالة خرطوم الإدخال الموجود خلف الجهاز.



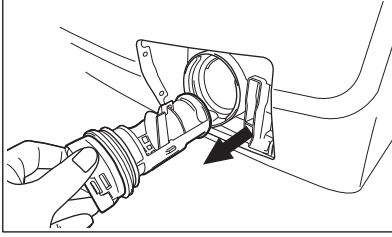
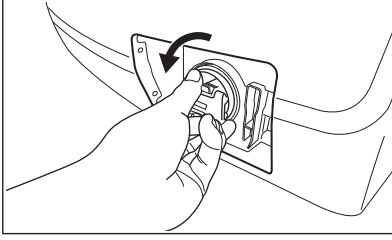

7. قِم بإزالة الوير والأجسام من المضخة (إن وجدت).

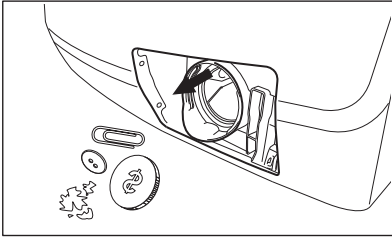

8. تأكد من إمكانية دوران الدافع الميكانيكي للمضخة. إذا لم يحدث ذلك، فاتصل بمركز الخدمة.

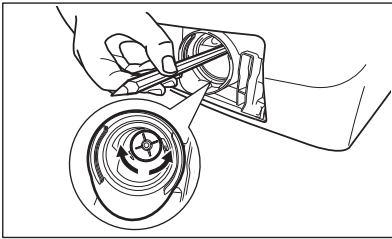

9. نظف الفلتر أسفل صنوبر المياه.

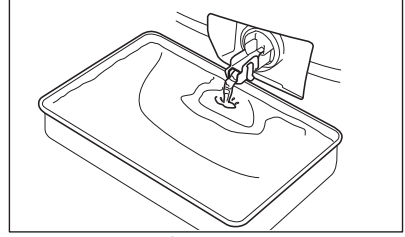
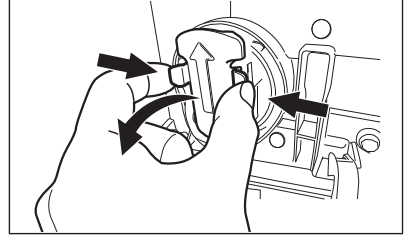
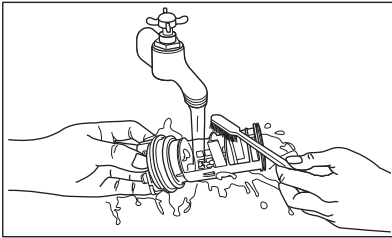

5. عندما يمتلئ الوعاء بالماء، أغلق قناة التصريف مرة أخرى وقم بتفريغ الوعاء. كرر الخطوة السابقة حتى يتوقف تدفق المياه من مضخة التصريف.

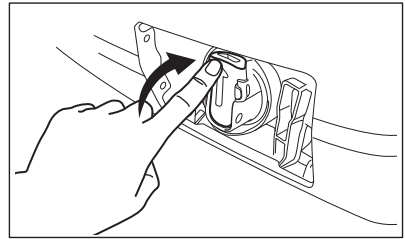
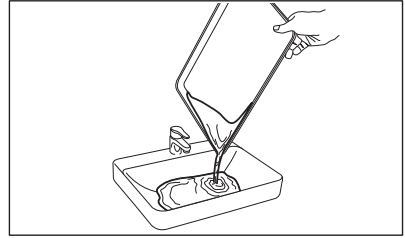

6. بعد سحب قناة التصريف للخلف، أدّر الفلتر عكس اتجاه عقارب الساعة وأخرجه.

1. افتح باب مضخة التصريف.

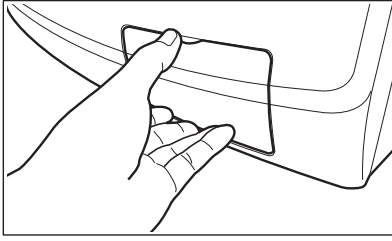

2. اسحب الرفرف لأسفل.

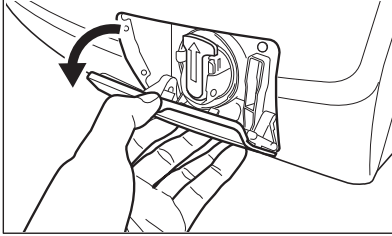

3. اضغط على الساقين على جانبي الغطاء معاً  
واسحبه نحو الخارج (كما في الصورة).

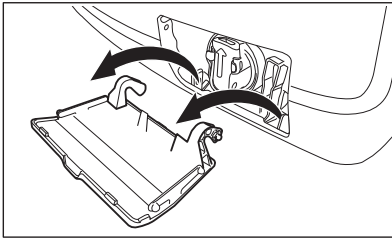
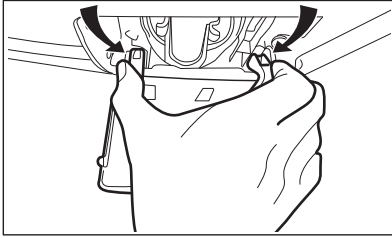

4. ضع وعاء مياه مناسباً تحت تجويف مضخة  
التصريف لجمع المياه التي تتدفق منه.  
اضغط على الرافعتين واسحب قناة التصريف  
للأمام للسماح بتدفق المياه للخارج.

5. اغسله تحت الصنوبر لإزالة أي آثار متراكمة  
من المسحوق.

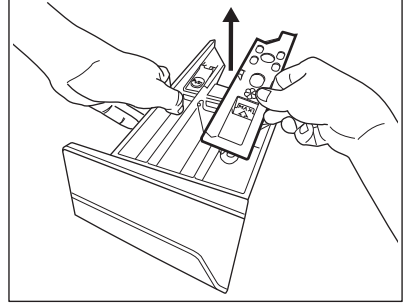

6. تأكد من إزالة بقايا مسحوق الغسيل بالكامل  
من الجزأين العلوي والسفلي من التجويف.  
7. استخدم فرشاة صغيرة لتنظيف التجويف.

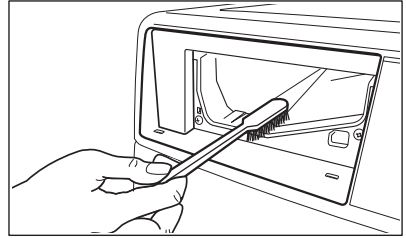

8. أغلق الدرج وقم بتشغيل برنامج الشطف  
دون وضع أي ملابس في الحلة.

### 13.6 تنظيف فلتر التصريف

افحص مضخة التصريف بانتظام  
وتأكد من أنها نظيفة.



ستحتاج إلى تنظيف المضخة إذا:

- عدم قيام الغسالة بتصريف المياه.
- لم يمكن تدوير الحلة.
- يصدر الجهاز ضوءاً غير عادية بسبب انسداد مضخة التصريف.
- أظهرت الشاشة رمز تبييه بسبب حدوث مشكلة في تصريف المياه.

تحذير



1. قبل بدء تنظيف فلتر التصريف  
افصل قابس التيار الرئيسي  
من مقبس الطاقة الرئيسي.
2. لا تقم بإزالة الفلتر عندما  
يكون الجهاز قيد التشغيل. لا  
تقم بتنظيف مضخة التصريف  
إذا كانت المياه الموجودة في  
الجهاز ساخنة. يجب أن تكون  
المياه باردة قبل تنظيف  
مضخة التصريف.

لتنظيف مضخة التصريف:

## 12.5 عسر الماء

إذا كانت درجة عسر الماء في منطقتك عالية أو متوسطة، نوصيك باستخدام منقي مياه مخصص لغسالات الملابس. في المناطق التي تكون فيها درجة عسر الماء منخفضة، ليس من الضروري استخدام منقي مياه.

لمعرفة درجة عسر الماء في منطقتك، اتصل بهيئة المياه المحلية.

استخدم الكمية الصحيحة من منقي المياه. التزم بالتعليمات التي تجدها على عبوة المنتج.

- يساعد تحميل الغسالة بالسعة القصوى المحددة لكل برنامج على تقليل استهلاك الطاقة والمياه.
- مع المعالجة المسبقة الكافية، يمكن إزالة البقع والانساخ المحدود؛ وعندئذ يمكن غسل الغسيل عند درجة حرارة أقل.
- لاستخدام الكمية الصحيحة من المنظف، يرجى مراجعة كمية المنظف التي يوصي بها المصنع والتحقق من درجة عسر الماء في شبكة المياه المحلية الخاصة بك. يرجى مراجعة "عسر الماء".
- يجب ضبط أقصى سرعة عصر ممكنة لبرنامج الغسيل المحدد قبل تجفيف الغسيل في مجفف ملابس. سيوفر هذا الطاقة أثناء التجفيف!

## 13. العناية والتنظيف

### 13.4 مانع تسرب الباب

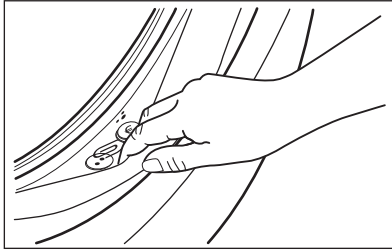

افحص بانتظام مانع التسرب وقم بإزالة جميع الكائنات من الجزء الداخلي.

### 13.5 تنظيف وعاء المنظف

قم بتنظيف مسحوق الغسيل ودرج توزيع المواد المضافة بانتظام.

لتنظيف درج المنظف، من الضروري إخراجها من مكانه.

1. افتح الدرج.
2. اضغط على المزلاج لأسفل كما هو موضح في الرسم.
3. اسحب الدرج للخارج.

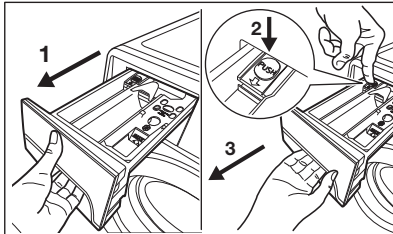

4. قم بإزالة الجزء العلوي من حجيرة المواد المضافة للمساعدة على التنظيف.

تحذير  
راجع فصول الأمان.

### 13.1 التنظيف الخارجي

لا تنظف الجهاز إلا بالصابون والماء الدافئ. ثم قم بالتجفيف التام لكافة الأسطح.

تحذير  
لا تستخدم الكحول أو المذيبات أو المنتجات الكيميائية.

### 13.2 إزالة القشور

إذا كان مستوى عسر الماء في منطقتك مرتفعاً أو معتدلاً، فنوصيك باستخدام منتج إزالة الترسبات المائية الخاص بغسالات الملابس.

افحص الحلة بانتظام لمنع الترسبات الكلسية وجزيئات الصدأ.

للتخلص من جزيئات الصدأ، لا تستخدم سوى المنتجات الخاصة للغسالات. قم بهذا بشكل منفصل عن غسل الغسيل.

التزم دائماً بالتعليمات التي تجدها على عبوة المنتج.

### 13.3 دورة غسيل الصيانة

مع البرامج ذات درجة الحرارة المنخفضة من المحتمل أن تبقى بعض المنظفات في الحلة. قم بإجراء غسيل صيانة بشكل منتظم. للقيام بهذا:

- أخرج كل الملابس من الغسالة.
- اختر برنامج الأقطان مع أعلى درجة حرارة وكمية صغيرة من المنظف.

استخدم مزبل بقع خاصاً يصلح لنوع البقع ونوع القماش، اختبر مزبل البقع على قطعة صغيرة من الثوب نفسه قبل الاستخدام. لا تستخدم الأسيوتن مع الحرير الصناعي.



- تحول حمولة الغسيل إلى اللون الرمادي،
- تكون طبقة دهنية على الملابس،
- تراكم العفن في الجهاز.

قد يتسبب استخدام كمية زائدة من المنظف في:

- تراكم الصابون،
- تقليل تأثير الغسل،
- عدم كفاية الشطف،
- زيادة الضرر على البيئة.

#### درجة الحرارة

90 درجة مئوية	للملابس القطنية البيضاء المتسخة بشكل عادي (مثل المناشف ومفرش المائدة والملاءات...).
50 درجة مئوية - 60 درجة مئوية	للملابس الملونة المتسخة بشكل عادي (مثل القمصان وفساتين السهرة والبيجامات....) المصنعة من الكتان أو القطن أو الألياف الصناعية، وللملابس القطنية البيضاء قليلة الاتساخ (مثل الملابس الداخلية).
بارد - 30 درجة مئوية - 40 درجة مئوية	للملابس الرقيقة (مثل الستائر الشبكية)، والغسيل المتنوع الذي يشمل الألياف الصناعية والأقمشة الصوفية التي تحمل الملصق صوف جديد خالص، قابل للتطهير داخل الغسالة، غير قابل للانكماش.

#### الحمولات القصوى

القطن والكتان	الحلة ممتلئة ولكنها ليست معبأة بإحكام شديد.
أقمشة صناعية	الحلة غير ممتلئة بأكثر من النصف.
الملابس الرقيقة، والغسل اليدوي، والصوف	الحلة غير ممتلئة بأكثر من الثلث.

الحمولات الموصى بها موضحة في مخططات البرامج.



## 12.4 نصائح بيئية

لتوفير المياه والطاقة والمساعدة في حماية

- البيئة، نوصي باتباع النصائح التالية:
- يمكن غسل الملابس المتسخة بشكل عادي دون دورة غسل أولى لتوفير المنظف والوقت وترشيد استهلاك المياه (وحماية البيئة أيضاً!).

## 12.3 إزالة البقع

قد لا يمكن إزالة البقع الصعبة بالماء والمنظف فقط. لذلك يوصى بمعالجتها قبل الغسل.



في نهاية البرنامج، يمكن أن ينخفض الوقت المتبقي فجأة من 7 دقائق أو أقل إلى 0 بسبب زيادة الوقت الإجمالي المقدر للبرنامج خلال مرحلة استئجار الحمولة. في بعض الحالات (في حالة الحمولة المتوازنة تماما)، يمكن أن يكون وقت البرنامج أقل من الوقت المقدر بعد اكتمال مرحلة استئجار الحمولة. وهذا لا يستدعي القلق لأنه لا يؤثر على أداء الجهاز.

## 12. تلميحات وأفكار

### 12.2 نوع المنظف وكميته

لا يؤثر اختيار المنظف واستخدام الكميات الصحيحة منه على أداء الغسل فحسب، بل يساعد أيضاً على تجنب الهدر وحماية البيئة:

- استخدم فقط المنظفات ووسائل المعالجة الأخرى المصنعة خصيصاً لفسلات الملابس. أولاً، اتبع هذه القواعد العامة:
  - استخدم مساحيق الغسيل لجميع أنواع الأقمشة العادية، فيما عدا الرقيقة منها. يفضل استخدام مساحيق الغسيل التي تحتوي على مبيض للملابس البيضاء ومعقم غسيل.
  - يفضل استخدام المنظفات السائلة عند تشغيل برامج غسل درجة الحرارة فيها منخفضة (60 درجة مئوية بحد أقصى) لجميع أنواع الأقمشة العادية، أو استخدام منظفات مخصصة للأقمشة الصوفية فقط.
- يعتمد اختيار المنظف وكميته على: نوع القماش (الأقمشة الرقيقة والصوفية والقطنية ونحو ذلك)، ولون الملابس، وحجم الحمولة، ودرجة الاتساخ، ودرجة حرارة الغسيل، وعسر الماء المستخدم.
- اتبع الإرشادات التي تجدها على عبوات المنظفات أو الوسائل العلاجية الأخرى دون تجاوز المستوى الأقصى المشار إليه (MAX).
- لا تمزج بين أنواع مختلفة من المنظفات. استخدم كمية أقل من المنظف إذا:
  - كنت تغسل حمولة صغيرة،
  - كان الغسيل قليل الاتساخ،
  - تكونت كميات كبيرة من الرغوة أثناء الغسل.
- عند استخدام أقراص أو أكياس من المنظف، ضعها دائماً داخل الحلة وليس في موزع المنظف.
- قد يؤدي استخدام كمية غير كافية من المنظف إلى:
  - الحصول على نتائج غسل غير مرضية،

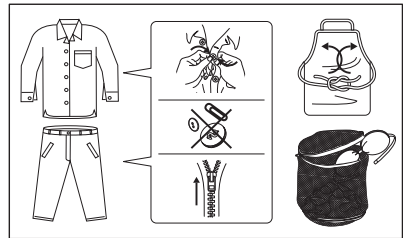

### 12.1 فرز الغسيل

- قم بتقسيم الغسيل إلى: ملابس بيضاء وملابس ملونة وأقمشة صناعية وأقمشة رقيقة وصوف.
- اتبع تعليمات الغسيل الموجودة على ملصقات العناية بالغسيل.
- حيث إن بعض العناصر الملونة قد يتغير لونها مع أول غسلة لها. ونوصيك بغسلها منفردة أول مرة.
- قم بإغلاق أزرار أعطية الوسادات، وأغلق السحابات والخطافات. اربط الأحزمة.
- أفرغ الجيوب وفك طي الملابس.
- اقلب باطن الأقمشة متعددة الطبقات والصوف والملابس ذات الرسوم المطبوعة إلى الخارج.
- قم بإزالة البقع الصعبة بمنظف خاص.
- اغسل البقع الشديدة الاتساخ وعالجها مسبقاً قبل وضع الأعراس في الحلة.
- تعامل بحذر مع الستائر. إنزع الخطافات وضع الستائر في كيس غسيل أو كيس وسادة.
- لا تغسل الملابس التي بدون حاشية أو الممزقة. استخدم كيس غسيل لغسل القطع الصغيرة و/أو الناعمة (مثل صدرات النساء المزودة بأسلاك داخلية، والأحزمة، والسرامل الخفيفة الضيقة إلخ).
- قد تتسبب الحمولة الصغيرة جداً في حدوث مشكلات في التوازن في مرحلة العصر. إذا حدث هذا، فقم بتعديل الأعراس الموجودة في الحوض يدوياً وأبدأ مرحلة العصر مرة أخرى.





## 11.9 تغيير الخيارات

قد يكون من الممكن تغيير بعض الخيارات بعد بدء أحد برامج الغسل على النحو التالي:

1. اضغط على لوحة اللمس Start/Pause (بدء/إيقاف مؤقت) . وسيبدأ المؤشر في الوميض.
2. قم بتغيير الخيارات التي ترغب في تغييرها إن أمكن.
3. اضغط على Start/Pause (بدء/إيقاف مؤقت)  مرة أخرى. وسيتم استئناف البرنامج.

## 11.10 فتح الباب

أثناء تشغيل أحد البرامج أو Delay End (تأخير نهاية الغسلة)، يتم قفل باب الجهاز وتظهر الشاشة



المؤشر . قم بتعيين الجهاز أولاً على PAUSE (إيقاف مؤقت) بالضغط على لوحة اللمس Start/Pause (بدء/إيقاف مؤقت) . انتظر حتى ينطفئ مؤشر قفل الباب ، ويمكن بعد ذلك فتح الباب.

إذا لم ينطفئ مؤشر قفل الباب ، فهذا يعني أن الغسالة تقوم بالتسخين بالفعل وأن مستوى الماء يتجاوز الحافة السفلية للباب، أو أن الحلة تدور. ولا يمكن فتح الباب في هذه الحالة. إذا احتجت إلى فتح الباب، يجب عليك تصريف المياه لفتح الباب.

في حالة الطوارئ، يرجى الرجوع إلى "فتح الباب في حالة الطوارئ"



## 11.11 في نهاية البرنامج

يتوقف الجهاز تلقائياً وتصدر الإشارة الصوتية. ينطفئ مؤشر لوحة اللمس Start/Pause (بدء/إيقاف مؤقت)  وينطفئ مؤشر قفل الباب .

قم بإزالة الغسيل من الجهاز، وتأكد من أن الحلة فارغة، وارك الباب مفتوحاً جزئياً لمنع تراكم العفن الفطري والروائح الكريهة، وأغلق صنوبر المياه.





- يمكن الجمع بين وظائف مختلفة تعتمد على البرنامج المحدد.
- إذا كان أحد الخيارات غير متوافق مع برنامج الغسل المحدد، فسيومض الرمز - - - على الشاشة مع صدور صوت الجرس إذا تم تنشيطه.





إذا كنت تريد ضبط وقت الغسل، فاضغط على لوحة اللمس Time Manager (مدير الوقت)  بشكل متكرر لزيادة وقت الغسل أو تقليله، ولمزيد من التفاصيل، يمكنك الرجوع إلى Time Manager (مدير الوقت) في قسم Options (الخيارات).

إذا كنت تريد تحديد نهاية برنامج الغسل، فاضغط على لوحة اللمس Delay End (تأخير نهاية الغسلة)  بشكل متكرر لاختيار موعد إنهاء الغسالة للبرنامج.

**إلغاء خيار Delay End (تأخير نهاية الغسلة)** 

1. اضغط على الزر Start/Pause (بدء/إيقاف مؤقت)  لتعيين الجهاز على الإيقاف المؤقت. سيومض مؤشر الزر .
2. اضغط على الزر Delay End (تأخير نهاية الغسلة)  حتى تُظهر الشاشة .
3. المس الزر Start/Pause (بدء/إيقاف مؤقت)  مرة أخرى لتشغيل البرنامج على الفور.



## 11.7 إيقاف البرنامج مؤقتاً

للإيقاف المؤقت، اضغط على Start/Pause (بدء/إيقاف مؤقت) . وسيبدأ المؤشر في الوميض، اضغط على Start/Pause (بدء/إيقاف مؤقت)  مرة أخرى. وسيتم استئناف البرنامج.

## 11.8 تغيير/إلغاء برنامج

لا يمكن تغيير برنامج قيد التشغيل إلا عن طريق إيقاف تشغيل الجهاز.

يمكنك تغيير البرنامج كما يلي:

- أدر المقبض إلى الوضع "Off" (إيقاف التشغيل) .
- أدر مقبض البرامج مرة أخرى لتنشيط الجهاز. الآن، يمكنك ضبط برنامج غسيل جديد. بعد تعيين برنامج الغسل الجديد، يمكنك تغيير أي خيارات متاحة. اضغط على Start/Pause (بدء/إيقاف مؤقت)  لتشغيل البرنامج الجديد.

- لا تتجاوز العلامة «MAX» (الحد الأقصى) في درج وعاء المنظف.
- 2. قم بتشغيل برنامج خاص بالأظان البيضاء.
- 3. في نهاية البرنامج، قم بتشغيل برنامج دورة الشطف. استخدم منقياً، في حالة الرغبة في ذلك.

سيساعد هذا على التخلص من بقايا المادة المبيضة.

لا تقم بسكب المادة المبيضة ومنعم الأقمشة في الحجيرة في نفس الوقت.



## 11.5 بدء دورة ▶▶

لتشغيل برنامج، حرك المقبض إلى البرنامج المطلوب. سيتم عرض مدة البرنامج الافتراضية على الشاشة. يمكنك اختيار الخيارات وتحرير الإعدادات قبل الضغط على الزر start/pause (بدء/إيقاف مؤقت) ▶▶.

إذا قمت بالضغط على أي لوحة لمس أو تغيير البرامج المحددة أثناء تشغيل أحد البرامج،

فسيومض الرمز - - - على الشاشة مع صدور صوت الجرس. باستثناء لوحة اللمس Start/Pause (بدء/إيقاف مؤقت) ▶▶.



## وظيفة الاستشعار التلقائي

في بداية البرنامج، وأثناء مرحلة الغسيل، يتم حساب مدة البرنامج تلقائياً ويمكن تقليلها بشكل كبير إذا كان حمل الغسيل أقل من سعة الحمولة القصوى (مثال: برنامج الملابس القطنية عند 30 درجة مئوية، سعة الحمولة القصوى 8 كجم، المدة الافتراضية للبرنامج تتجاوز ساعتين؛ وفي حالة الحمولة الحقيقية 2 كجم، يتم خفض مدة البرنامج إلى ساعة واحدة و20 دقيقة).

## 11.6 إعداد الخيارات

إذا أردت عصر الغسيل أو استخدام درجة حرارة مختلفة عن درجة الحرارة الافتراضية للغسالة، فاضغط على Spin (عصر) Ⓢ وعلى لوحات لمس درجة الحرارة 🌡 بشكل متكرر لتغيير درجة الحرارة وسرعة العصر، وكرر ذلك لتنشيط وظائف العصر المختلفة.

- حدد الكمية اللازمة من المنظف، واسكبها في حجيرة الغسل الرئيسية.

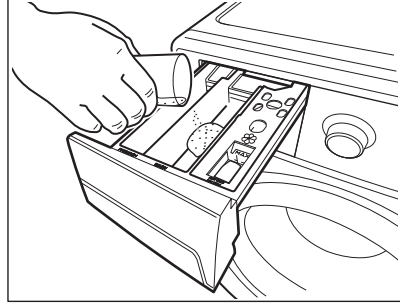

- إذا كنت ترغب في تنفيذ مرحلة "Prewash" (الغسل الأولي)، فاسكبها في الحجيرة التي عليها العلامة 🌊.
- يمكنك سكب منعم الأقمشة في الحجيرة التي عليها العلامة 🌸.

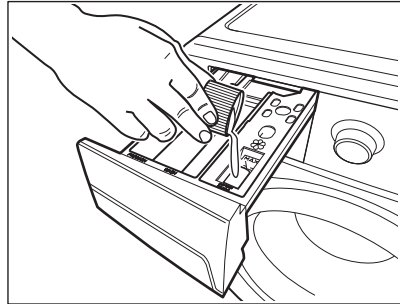

يجب ألا تتجاوز الكمية المستخدمة علامة "MAX" في الدرج. إذا كنت تستخدم منعمات سميكة، يوصى بتخفيفها بالماء.



- أغلق الدرج برفق.

قد تظل بقايا المنظف والمنعم والماء عالقة في الموزع. يوصى بتنظيف الموزع بانتظام لإزالة أي بقايا.



## 11.4 المعالجة بمادة مبيضة

بدلاً من منعم الأقمشة، يمكنك استخدام مادة مبيضة في حجيرة 🌊 مع برامج الأظان البيضاء. تابع على النحو التالي:

1. ضع المادة المبيضة في الحجيرة 🌊.

حجيرة المنظف المخصصة  
لمرحلة الغسل الأولى أو النقع.  
تجب إضافة منظف الغسل  
الأولي والنقع في بداية برنامج  
الغسل.  
حجيرة للإضافات السائلة (منعم  
الأقمشة، والنشا).  
اتبع توصيات الشركة المصنعة  
للمنتج بشأن الكميات التي يجب  
استخدامها ولا تتجاوز أبدا علامة  
الحد الأقصى في درج توزيع  
المنظف.



حجيرة  
"PREWASH"  
(الغسل الأولي)



حجيرة  
"SOFTENER"  
(المنعم)

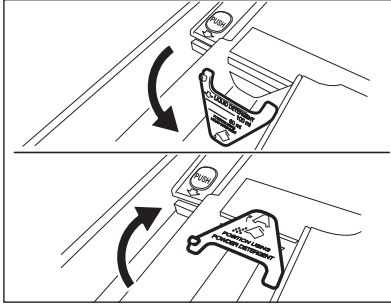

جيب لمسحوق أو سائل  
التنظيف.  
الموضع لأسفل: في حالة  
المنظف السائل.  
الموضع لأعلى: في حالة  
المسحوق.



رفرف المنظف

تحذير



- عند استخدام المنظف السائل:
- لا تستخدم المنظفات السائلة الجيلاتينية أو السمكية.
  - لا تضع كمية من السائل تتجاوز المستوى الأقصى.
  - لا تقم بتعيين مرحلة "Prewash" (الغسل الأولي).
  - لا تقم بتعيين "Delay End" (تأخير التوقف).

### 11.3 استخدام المنظف والمواد المضافة

- حدد كمية المنظف ومنعم الأقمشة: اسحب درج التوزيع للخارج حتى يتوقف.

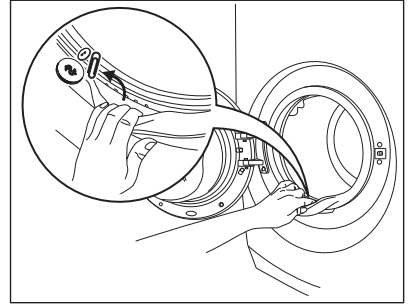

تأكد من عدم وجود غسيل بين السدادة والباب لتجنب تسرب المياه أو تلف الغسيل.

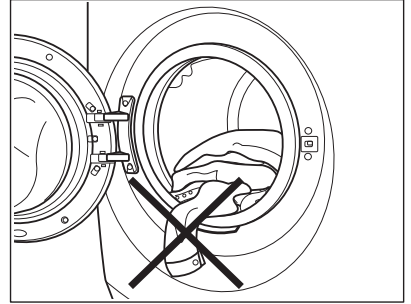

### 11.2 حجيرات المنظف

تحذير



استخدم المنظفات المخصصة لغسالات الملابس فقط.

الترم دوماً بالتعليمات التي تجدها على عبوة المنتجات المنظفة.

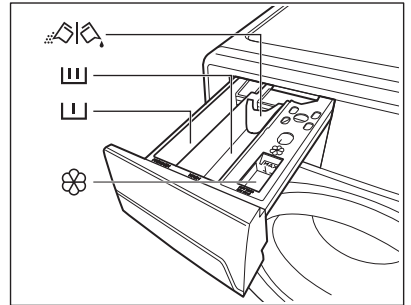

حجيرة المسحوق أو المنظف  
السائل المستخدم للغسل  
الرئيسي. في حالة استخدام  
منظف سائل، اسكبه قبل بدء  
البرنامج مباشرة.



حجيرة "MAIN"  
"WASH" (الغسل  
الرئيسي)



## 9. الإعدادات

### 9.1 الإشارات الصوتية

تعمل الإشارات الصوتية عند:

- اكتمال البرنامج.
- وجود عطل في الجهاز.
- لإلغاء تنشيط/تنشيط الإشارات الصوتية، اضغط على Rinse +  Delay end في آن واحد لمدة 6 ثوانٍ.

**i** في حالة إلغاء تنشيط الإشارات الصوتية، فإنها تستمر في العمل عند تعطل الجهاز.



• قبل الضغط على : لن يعمل الجهاز.

### 9.3 Add Clothes

يمكنك استخدام هذا الخيار إذا نسيت إضافة ملابس في بداية دورة الغسل.

**i** يمكنك إضافة ملابس فقط إذا كان مصباح الإرشاد "Start/Pause" (بدء/إيقاف مؤقت)  مضاءً.

أثناء تشغيل أحد البرامج، يمكنك إضافة ملابس باتباع الخطوات التالية:

- الضغط على لوحة اللمس "Start/Pause" (بدء/إيقاف مؤقت)  لإيقاف البرنامج مؤقتًا.
- انتظر حتى تتوقف الغسالة تمامًا قبل فتح الباب.
- أضف الملابس وأغلق الباب.
- قم باستئناف البرنامج بالضغط على لوحة اللمس "Start/Pause" (بدء/إيقاف مؤقت)  مرة أخرى.

### 9.2 CHILD LOCK (قفل أمان

الأطفال)

باستخدام هذا الخيار، يمكنك تجنب عبث الأطفال بلوحة التحكم.

لتشغيل/إلغاء تنشيط هذا الخيار، اضغط على Prewash  + Rinse في آن واحد حتى يضيء/ينطفئ المؤشر .

يمكنك تنشيط هذا الخيار من خلال ما يلي:

- بعد الضغط على : سيتم تأمين الخيارات ومقبض البرامج.

## 10. قبل الاستخدام الأول

1. تأكد من أن الوصلات الكهربائية ووصلات المياه تتوافق مع إرشادات التركيب.
2. قم بإزالة فومة التغليف وأي مواد أخرى من الحلة.
3. ضع كمية قليلة من المنظف في الحجيرة المخصصة لمرحلة الغسيل.

4. اضبط وإبدأ برنامج غسيل أقطان بأعلى درجة حرارة بدون غسيل. سوف يزيل هذا كل الأوساخ المحتملة من الحلة الداخلية و الحلة الخارجية.

## 11. الاستخدام اليومي

**تحذير**  راجع فصول الأمان.

### 11.1 تحميل الغسيل

افتح صنوبر المياه. وصل قابس التيار الرئيسي بمقبس التيار الكهربائي الرئيسي.

1. اسحب مقبض الباب لفتح باب الجهاز.
2. ضع الغسيل داخل حلة الغسالة، قطعة تلو الأخرى.
3. احرص على نفض قطع الغسيل قبل وضعها في الغسالة.

احرص على عدم وضع كمية كبيرة جدًا من الغسيل في الحلة. راجع الحمولات القصوى المشار إليها في "مخطط البرنامج".

**تحذير** 

تحقق من الأجسام (إن وجدت) التي قد تكون عالقة في الطيات وقم بإزالتها.

إذا كانت مدة البرنامج أطول من 3 ساعات، يبدأ خيار Delay End (تأخير نهاية الغسلة) من 4 ساعات بحد أدنى.



يجب تحديد هذا الخيار بعد اختيار برنامج الغسل، وقبل الضغط على لوحة اللمس "Start/Pause" (بدء/إيقاف مؤقت).



اضغط على لوحة اللمس Delay End (تأخير نهاية الغسلة) لاختيار وقت الانتهاء الذي تريده. تظهر الشاشة عدد الساعات وبضئء المؤشر الموجود بجانب لوحة اللمس.

على سبيل المثال:

1. في تمام الساعة 3:00 مساءً، تحتاج إلى أن تكون ملابسك جاهزة بعد 6 ساعات. سيحسب الجهاز مدة الدورة، على سبيل المثال 3 ساعات و20 دقيقة.

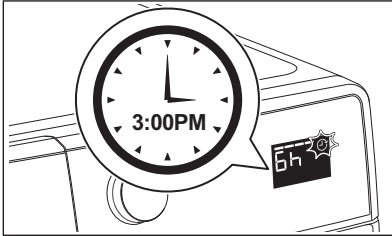

2. وسيبدأ تشغيل الجهاز تلقائيًا في تمام الساعة 5:40 مساءً.

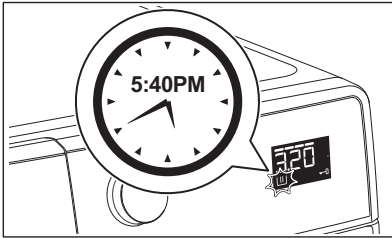

3. ستكون ملابسك جاهزة في تمام الساعة 9:00 مساءً.

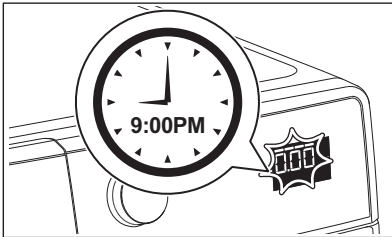

## Time Manager 8.4

يتيح لك هذا الخيار ضبط وقت الغسل. اضغط على لوحة اللمس هذه بشكل متكرر لتقليل وقت الغسل أو تزيده حسب مستوى اتساخ الغسيل. استخدم الجدول أدناه كدليل.

مستوى الاتساخ	إيقاف	توسيط	كثيف	تهدئ
مستوى الغسل (1 -)	--	---	---	---
مستوى الغسل (2)	---	---	---	---

(1) الأقصر: لإنعاش الغسيل.

(2) الأطول: تؤدي زيادة مدة البرنامج تدريجيًا إلى تقليل إستهلاك الطاقة. توفر مرحلة التسخين المحسنة الطاقة، وتحافظ المدة الأطول على نتائج الغسل نفسها (خاصة في حالة الاتساخ العادي).

## Prewash 8.5

حدد هذا الخيار إذا كنت ترغب في غسل ملابسك مسبقًا قبل الغسل الرئيسي. استخدم هذا الخيار في حالة الاتساخ الشديد. سيضيء مؤشر هذا الخيار.

## +Rinse 8.6

باستخدام هذا الخيار، يمكنك إضافة بعض مراحل الشطف إلى أحد برامج الغسل. استخدم هذا الخيار حرصًا على الأشخاص الذين يعانون من الحساسية من المنظفات وفي المناطق التي يكون الماء فيها يسيرًا. يضيء مؤشر المرحلة المتعلقة على لوحة التحكم.

## Easy Iron 8.7

يغسل الجهاز الغسيل ويعصره بعناية لمنع التجاعيد. يقلل الجهاز سرعة العصر، ويستخدم المزيد من الماء، ويعدل مدة البرنامج حسب نوع الغسيل. يضيء مؤشر ذو الصلة.

## Delay end 8.8

باستخدام هذا الخيار، يمكنك تأجيل بدء البرنامج من دقائق إلى ساعات.

تعرض الشاشة المؤشر المناظر على سبيل المثال: 2h.

قبل بدء البرنامج، يجعل هذا الخيار من الممكن تحديد نهاية برنامج الغسل من ساعة بحد أدنى إلى 19 ساعة بحد أقصى.

## 7. قيم الاستهلاك

تم الحصول على القيم المذكورة في ظروف مخبرية بمقاييس متشابهة. ويمكن أن تؤدي أسباب مختلفة إلى تغيير البيانات: كمية الغسيل ونوعه، ودرجة الحرارة المحيطة. ضغط الماء، وفولت الإمداد ودرجة حرارة مدخل الماء قد تؤثر على مدة برنامج الغسيل.

البرامج	الحمولة (كجم)	استهلاك الطاقة (كيلو واط ساعة)	استهلاك المياه (لتر)	المدة التقريبية للبرنامج (بالدقائق)	كفاءة تجفيف-العصر (RMC) (%)	فئات كفاءة تجفيف-العصر (RMC) (نجمة)
معالجة القطن عند 60 درجة مئوية بمعدل 1200 دورة/دقيقة	8	0.502	44.1	175.5	43	5

## 8. الخيارات

### Temp 8.1

• يضيء مؤشر إيقاف الشطف □.

لتصريف المياه، راجع "في نهاية البرنامج".

### Add Steam 8.3

حدد هذا الخيار لإضافة 30 دقيقة تقريباً من التجفيف بالبخار أثناء دورة الغسيل. يساعد البخار على فتح أنسجة القماش للسماح للمواد المضافة إلى الغسيل بالتخلص من البقع الصعبة. سيضيء مؤشر هذا الخيار.

قد لا يظهر البخار بالضرورة داخل الحلة أثناء تشغيل دورة غسل البخار. يتكون البخار أسفل الحلة ويسمح له بالارتفاع بشكل طبيعي إلى الملابس.

قد لا يكون البخار موجوداً أثناء دورة الغسيل بالبخار بأكملها. وظيفة Vapour (البخار) أكثر فعالية مع حمولة النصف. في نهاية دورة Vapour (البخار)، ستكون الملابس أكثر دفئاً ونعومة ومنفصلة عن الحلة.

إذا تم تحديد خيار Vapour (البخار)، فسوف ترتفع درجات حرارة الشطف. أثناء دورة البخار، قد تلاحظ خروج بخار من خرطوم تصريف الغسالة، وهذا أمر طبيعي ولا داعي للقلق.

مؤشر ✖ للماء البارد.

### Spin 8.2

اضغط على لوحة اللمس هذه بشكل متكرر لتزويد سرعة العصر الافتراضية أو تقليلها.

يضيء مؤشر سرعة العاصر ذو الصلة.

خيارات العصر الإضافية:

### No Spin (بدون عصر) ☞

- قم بتعيين هذا الخيار لإزالة جميع مراحل العصر.
- قم بتعيينه عند غسل أقمشة رقيقة جداً.
- تستخدم مرحلة الشطف المزيد من المياه في بعض برامج الغسيل.
- يضيء مؤشر ☞ ذو الصلة.

### Rinse Hold (إيقاف الشطف) □

- قم بتعيين هذا الخيار لمنع تجعد الغسيل.
- يتوقف برنامج الغسيل وتظل المياه موجودة في الحلة. تدور الحلة بانتظام لمنع تجعد الغسيل.
- يظل الباب مغلقاً. لفتح الباب، يجب تصريف المياه.







## توافق خيارات البرنامج

البرنامج	Add Clothes 	Delay end 	Easy Iron 	+Rinse 	Prewash 	Time Manager 	Add Steam 	Rinse Hold 	No Spin 	Spin 
Cotton (القطن)	■	■	■	■	■	■	■	■	■	■
Synthetics (الأقمشة الصناعية)	■	■	■	■	■	■	■	■	■	■
Delicates (الأقمشة الرقيقة)	■	■	■	■	■	■	■	■	■	■
Daily 1 hour (ساعة يوميا)		■	■					■	■	■
Cotton ECO (برنامج الملابس القطنية الاقتصادي)	■	■		■	■		■	■	■	■
Wool/Handwash (الصوف/غسل يدوي)	■	■						■	■	■
Spin/Drain (العصر/التصريف)		■							■	■
Quick 20 Min (سريع لمدة 20 دقيقة)		■							■	■
Mixed Fabrics (الأقمشة المتنوعة)	■	■	■	■	■	■	■	■	■	■
Cotton Steam (غسل الملابس القطنية البخار)	■	■		■	■		(1) ■	■	■	■
Antiallergy Steam anti-allergy (بخار مضاد للحساسية)	■	■	■	■	■		(1) ■	■	■	■

البرنامج	نطاق درجة الحرارة	أقصى حمولة سرعة العصر المرجعية	وصف البرنامج (نوع الحمولة ومستوى الاتساخ)
	Wool/Handwash (الصوف/غسل يدوي) 40 درجة مئوية - [X] (بارد)	2 كجم 1200 دورة/ دقيقة	الصوف الذي يمكن غسله في الغسالة، الصوف الذي يغسل يدويًا، والأقمشة الناعمة التي تحمل رمز العناية «غسيل يدوي» (2).
	Spin/Drain (العصر/ التصريف)	8 كجم 1200 دورة/ دقيقة	لعصر الغسيل وتصريف المياه الموجودة في الحلة. جميع الأقمشة، باستثناء الصوف والأقمشة الرقيقة.
	Quick 20 Min (سريع) لمدة 20 دقيقة 40 م° - 30 م°	1.5 كجم 1200 دورة/ دقيقة	دورة قصيرة جدًا للأقمشة القطنية والصناعية قليلة الاتساخ أو التي تم ارتداؤها مرة واحدة.
	Mixed Fabrics (الأقمشة المتنوعة) 60 درجة مئوية - [X] (بارد)	3 كجم 1200 دورة/ دقيقة	برنامج خاص للقطن، والأقمشة الصناعية والمتنوعة المتسخة قليلًا. في حالة ضبط دورة الغسيل على البارد، تأكد من استخدام المنظف المخصص لدرجات الحرارة المنخفضة.
	Cotton Steam (غسل الملابس القطنية بالبخار)	8 كجم 1200 دورة/ دقيقة	ملابس قطنية بيضاء. يمنحك هذا البرنامج تنظيفًا للأقمشة، ويفعل البخار، يتم تحسين نتائج الغسل والشطف. وقد صمم للحفاظ على بياض الملابس التي ترتديها يوميًا.
	Antiallergy Steam (anti-allergy steam) (بخار مضاد للحساسية)	8 كجم 1200 دورة/ دقيقة	ملابس قطنية بيضاء. يزيل هذا البرنامج الكائنات الحية الدقيقة باستخدام مرحلة غسل في ظل زيادة درجة الحرارة عن 40 درجة مئوية لبضع دقائق. وهذا يساعد في إزالة الجراثيم والبكتيريا والكائنات العنوية الدقيقة والجزئيات. تعمل إضافة البخار مع مرحلة شطف إضافية على ضمان إزالة بقايا مادة التنظيف بشكل سليم وكذلك الطلع / المواد المسببة للحساسية، ما يجعله مناسبًا للملابس الخفيفة والبشر الحساسة.
	On/Off (تشغيل/إيقاف التشغيل)		لتشغيل أو إيقاف الجهاز ولإلغاء البرنامج الذي يكون قيد التشغيل.

(1) هذا البرنامج الذي يحافظ على درجة حرارة 60 درجة مئوية بحمولة 8 كجم هو البرنامج المرجعي لملصق الطاقة، بما يتوافق مع معايير الإمارات العربية المتحدة. S 5010 2:2019.

(2) خلال هذه الدورة تدور الحلة ببطء لضمان الغسيل الخفيف. قد يبدو أن الحلة لا تدور أو تدور ولكن بشكل غير سليم، ولكن هذا أمر طبيعي مع هذا البرنامج.

- مستوى Time Manager (مدير الوقت) 
  -  مؤشر Delay End (تأخير نهاية الغسلة).
  -  مؤشر Child Lock (قفل أمان الأطفال).
  -  مؤشر قفل الباب: لا يمكنك فتح باب الجهاز عند عرض الرمز على الشاشة. يمكنك فتح الباب فقط عند اختفاء الرمز من على الشاشة.
  -  مؤشر Steam (البخار).
  -  مؤشرات مراحل الغسل.
-  عند تعيين برنامج، تضيق جميع مؤشرات المراحل المتعلقة بالبرنامج.
- عند بدء البرنامج، يوضع مؤشر المرحلة قيد التشغيل فقط.
- عند اكتمال مرحلة، يظل مؤشر المرحلة مضيئاً.
- عند اكتمال البرنامج، يضيء رمز المرحلة الأخيرة.

## 6. برامجنا

### 6.1 مخطط البرنامج

البرنامج نطاق درجة الحرارة	أقصى حمولة سرعة العصر المرجعية	وصف البرنامج (نوع الحمولة ومستوى الاتساخ)
Cotton (1) (القطن) 90 درجة مئوية -  (بارد)	8 كجم 1200 دورة/ دقيقة	ملابس قطنية بيضاء وملونة. اتساخ عادي وشديد.
Synthetics (الأقمشة الصناعية) 60 درجة مئوية -  (بارد)	3.5 كجم 1200 دورة/ دقيقة	ملابس الأقمشة الصناعية أو القماشية المتنوعة. اتساخ عادي.
Delicates (الأقمشة الرفيعة) 40 درجة مئوية -  (بارد)	3.5 كجم 1200 دورة/ دقيقة	الأقمشة الناعمة مثل الأكريليك والفسكوز والبوليستر. اتساخ عادي.
Daily 1 hour (ساعة) يومياً 60 ° م - 30 ° م	5 كجم 1200 دورة/ دقيقة	برنامج تنظيف خاص مكثف للملابس القطنية التي ترددها يومياً (الذي المدرسي والقمصان وما إلى ذلك). يضمن الحصول على نتائج غسيل جيدة في وقت قصير جداً، خاص بموديلات النطاق العاكس.
 Cotton ECO (برنامج الملابس القطنية الاقتصادي) 60 ° م - 40 ° م	8 كجم 1200 دورة/ دقيقة	ملابس قطنية بيضاء وسريعة التلوين. اتساخ عادي.

## 5. لوحة التحكم

### 5.1 وصف لوحة التحكم

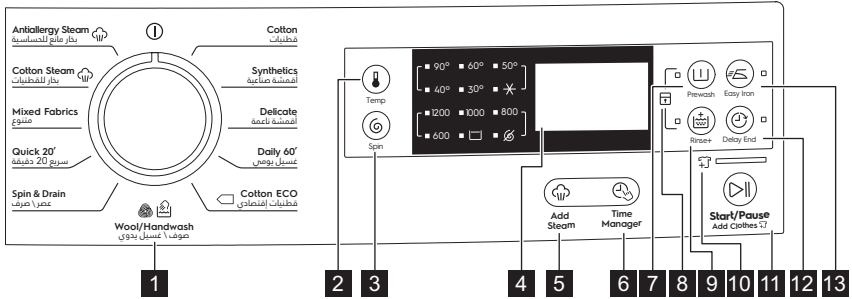

- 8 رمز وظيفة Child Lock (قفل أمان الأطفال) (Child Lock)
- 9 زر +Rinse (شطف إضافي) (+Rinse)
- 10 رمز وظيفة Add Clothes (إضافة ملابس) (Add Clothes)
- 11 زر Start/Pause (بدء/إيقاف مؤقت) (Start/Pause)
- 12 زر Delay End (تأخير نهاية الغسلة) (Delay end)
- 13 زر Easy iron (الكبي السهل) (Easy Iron)

- 1 مقبض البرامج
- 2 زر Temperature (درجة الحرارة) (Temp)
- 3 زر Spin reduction (تقليل عدد دورات العصى) (Spin)
- 4 شاشة العرض
- 5 زر Add Steam (إضافة بخار) (Add Steam)
- 6 زر Time Manager (مدير الوقت) (Time Manager)
- 7 زر Prewash (الغسل الأولي) (Prewash)

### 5.2 شاشة العرض

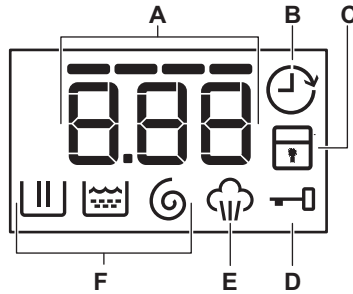

- رمز التنبيه. E ٢٢٢٢ راجع فصل "استكشاف المشاكل وحلها" لمعرفة الوصف.

- A. منطقة الوقت:
- وقت البرنامج. 125

## ب. الملحقات:

1. الأغطية البلاستيكية: لإغلاق الفتحات الموجودة على الجانب الخلفي من الخزانة بعد إزالة مسامير النقل.

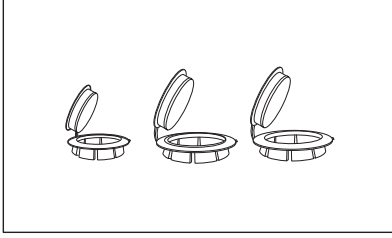

2. القاعدة: هذا الجزء متوفر في متجر إلكتروكس فقط، يرجى الاتصال بمركز الخدمة المحلي لديك.

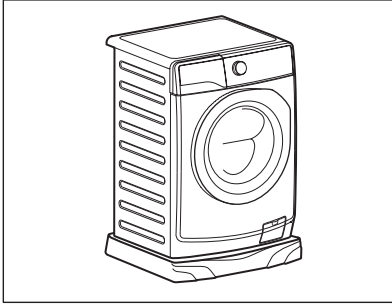

المحقات المناسبة المعتمدة من إلكتروكس هي فقط التي تضمن معايير السلامة لهذا الجهاز. إذا تم استخدام أجزاء غير معتمدة، فسيتم إبطال أي مطالبات، اقرأ التعليمات المرفقة مع الملحقات بعناية.



3 لوحة التحكم

4 مقبض الباب

5 الباب:

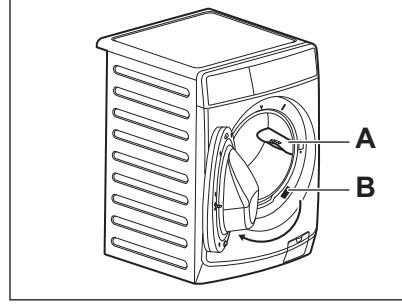

A. رافعة الحلة

B. ملصق التصنيف

6 فلتر مضخة التصريف

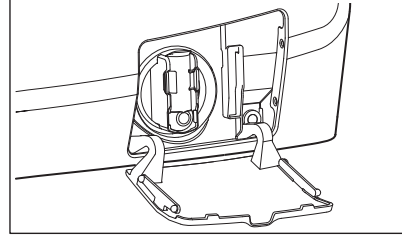

7 قدم ضبط المستوى (الأمامية)

8 مسمار النقل

9 كابل التيار الرئيسي

10 مسامير النقل + دعامة الخرطوم

11 خرطوم إدخال المياه

12 خرطوم تصريف المياه

13 قدم ضبط المستوى (الخلفية)



- تعليقه على حافة بالوعة، وفي هذه الحالة تأكد من عدم إمكانية فك طرفه عند تفريغ الغسالة، ويمكن القيام بذلك عن طريق ربطه بالصنوبر بجزء من خيط أو توصيله بالجدار.
- في فرع خرطوم تصريف البالوعة. ويجب أن يكون هذا الفرع فوق المحبس بحيث تكون الثنية فوق الأرض بمسافة لا تقل عن 60 سم.

- في أنبوب تصريف مباشرة على ارتفاع لا يقل عن 60 سم ولا يزيد عن 90 سم، ويجب أن يكون طرف خرطوم التصريف معرضاً للتهوية دائماً، أي يجب أن يكون القطر الداخلي لأنبوب التصريف أكبر من القطر الخارجي لخرطوم التصريف، ويجب ألا يكون خرطوم التصريف مثنياً أو ملتوياً. تمديده على الأرض بحيث يتم رفع الجزء القريب من نقطة التصريف فقط.

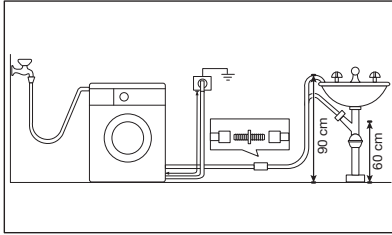

ومن أجل التشغيل الصحيح للجهاز، يجب أن يظل خرطوم التصريف مثنياً على الجزء العلوي من الجانب الخلفي للجهاز.

3/4

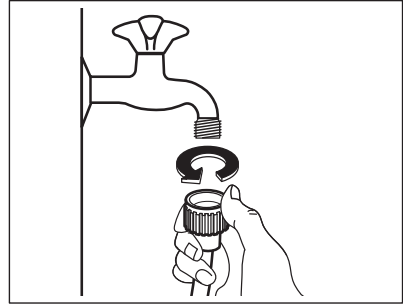

**تحذير**  
تأكد من عدم وجود تسريبات من الوصلات.



استخدم الخرطوم المتوفر مع الجهاز.



لا تستخدم وصلة تمديد خرطوم إذا كان خرطوم الإدخال قصير للغاية. اتصل بمركز الصيانة المعتمد لتبديل خرطوم الإدخال.



### 3.4 تصريف المياه

هناك إجراءات مختلفة لتوصيل خرطوم التصريف:

## 4. وصف المنتج

### 4.1 نظرة عامة على الجهاز

أ. الأجزاء:

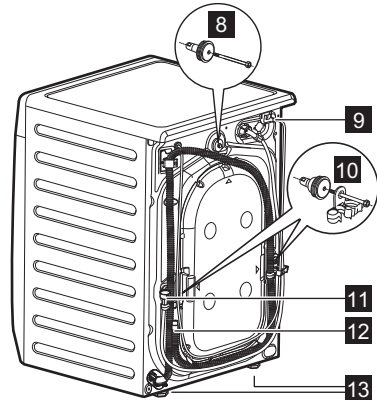
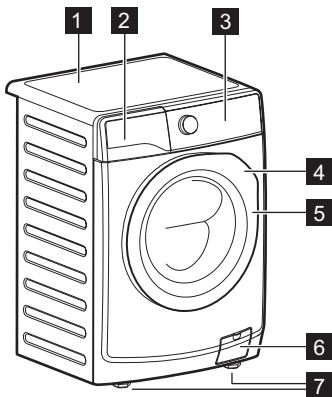

2 موزع المنظف/المنعم

1 سطح العمل

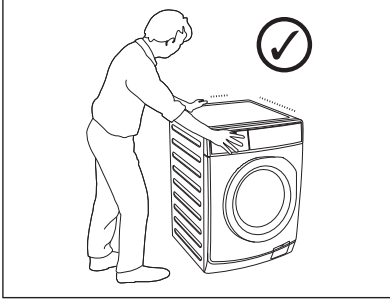
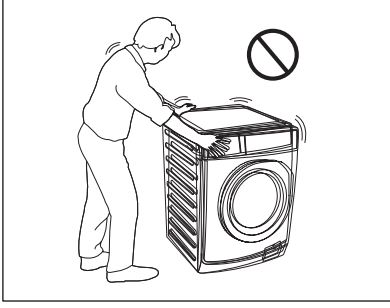

- يؤدي ضبط الجهاز بشكل صحيح إلى منع الاهتزاز والضوضاء وحركة الجهاز عند تشغيله.
- لا بد أن يكون الجهاز مستوياً ومستقراً.

#### تحذير

لا تضع كرتون أو خشب أو مواد مشابهة لذلك أسفل أقدام الجهاز لضبط المستوى.



### 3.3 خرطوم الإدخال

1. وصل الخرطوم في الجهاز من الخلف. لا تقلب خرطوم الإدخال لأسفل، ولكن لفه لليساار أو اليمين وفقاً لموضع صنبور المياه.

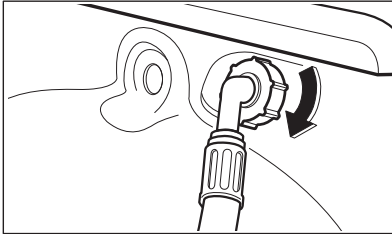

2. قم بفك الصامولة الحلقية لتثبيتها في الوضع الصحيح.
3. قم بتوصيل خرطوم إدخال المياه بصنبور المياه الباردة باستخدام سن لولبية مقاس

### 3.2 الوضع والمحاذاة

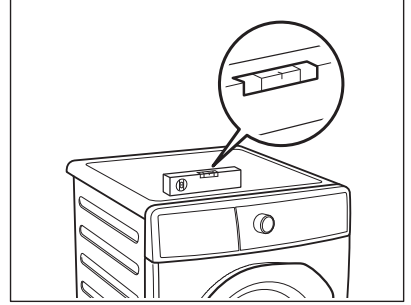

- قم بتهيئة الجهاز على أرضية صلبة مسطحة.
- تأكد من أن السجاد لا يوقف دوران الهواء أسفل الجهاز.
- تأكد من عدم ملامسة الجهاز للجانط أو الوحدات الأخرى.

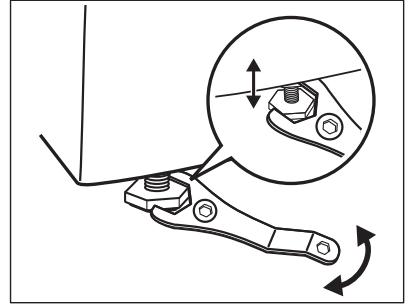

- قم بفك أو ربط القدمين لضبط المستوى.

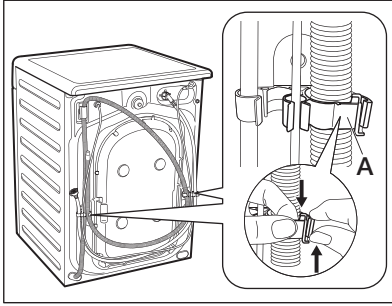

7. قم بإزالة المسامير الثلاثة. استخدم المفتاح المرفق مع الجهاز. اسحب الفواصل البلاستيكية.

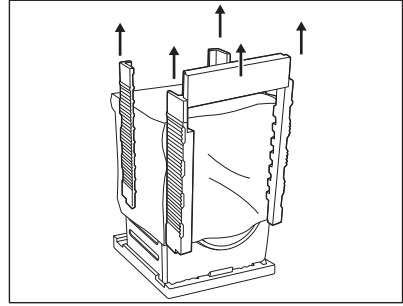

3. افتح الباب. قم بإزالة قطعة البوليسترين من سداة الباب وجميع الأغراض من الحلة.

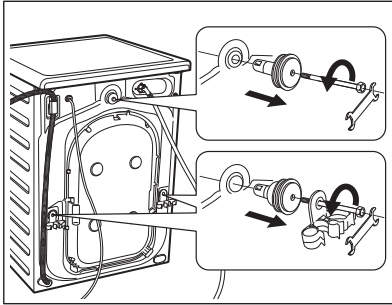

8. ضع الأغطية البلاستيكية في الفتحات. يمكنك العثور على هذه الأغطية في حقيبة دليل المستخدم.

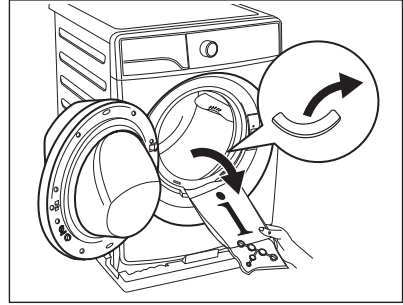

4. ضع أحد عناصر التغليف المصنعة من البوليسترين على الأرض خلف الجهاز. ضع الجانب الخلفي من الجهاز بحرص على عنصر التغليف هذا. تأكد من عدم إتلاف الخرطوم.

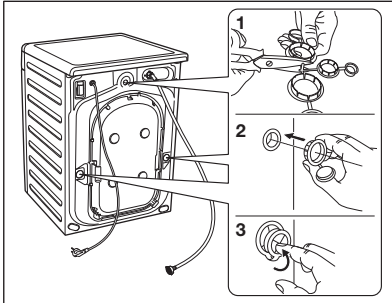

تنصحك بالحفاظ على مسامير التغليف والنقل فقد تحتاجها عند نقل الغسالة.

**i**

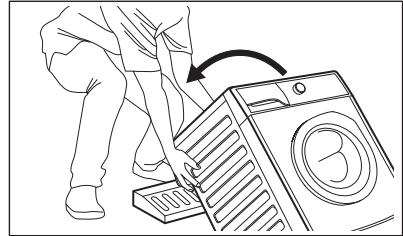

5. قم بإزالة حماية البوليسترين من القاع. اسحب الجهاز لأعلى في الوضع الرأسي.

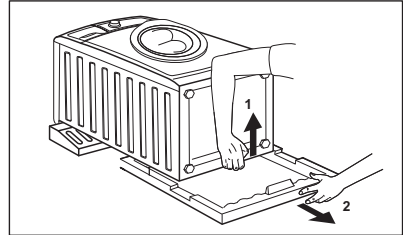

6. قم بإزالة كابل التيار الكهربائي وخرطوم التصريف من حوامل الخرطوم.

- لا تغسل الأقمشة المتسخة اتساحاً شديداً بالزيت أو الدهون أو المواد الشحمية الأخرى. فقد تؤدي إلى تلف الأجزاء المطاطية في الغسالة. اغسل مثل هذه الأقمشة يدوياً قبل وضعها في الغسالة.
- لا تلمس الباب الزجاجي أثناء وجود أي برنامج في حالة عمل. قد يسخن الزجاج.
- تأكد من إزالة جميع الأجسام المعدنية من الغسيل.

## 2.5 التخلص من الجهاز

**تحذير**   
هناك خطر التعرض للإصابة أو الاحتراق.

- افصل الجهاز عن مصدر الكهرباء الرئيسي ومصادر الإمداد بالمياه.
- افصل كبل الكهرباء الرئيسي القريبة من الجهاز وتخلص منها.
- قم بإزالة شكل الباب لمنع الأطفال أو الحيوانات الأليفة من التعرقل في الحلة.
- تخلص من الجهاز وفقاً للمتطلبات المحلية للتخلص من نفايات المعدات الكهربائية (WEEE).

- المياه، إلخ)، اسمح للمياه بالتدفق حتى تصبح نظيفة وشفافة.
- تأكد من عدم وجود تسريبات واضحة للمياه أثناء وبعد أول استخدام للجهاز.
- لا تستخدم وصلة تمديد خرطوم إذا كان خرطوم الإدخال قصير للغاية. اتصل بمركز الخدمة المعتمد لاستبدال خرطوم الإدخال.
- عند فك تغليف الغسالة، يمكن رؤية الماء يتدفق من خرطوم التصريف. وهذا بسبب اختيار الغسالة باستخدام الماء في المصنع.
- يمكنك تمديد خرطوم الصرف حتى 400 سم كحد أقصى. اتصل بمركز الخدمة المعتمد بخصوص خرطوم التصريف، ووصلة التمديد الآخرين.
- تأكد من إمكانية الوصول إلى الصنوبر بعد التركيب.

## 2.4 الاستخدام

- تحذير**   
خطر التعرض للإصابة أو حدوث صدمة كهربائية أو نشوب حريق أو احتراق أو إتلاف الجهاز.
- التزم بتعليمات السلامة الموجودة على عبوة المنظف.
  - لا تضع منتجات قابلة للاشتعال أو أشياء مبللة بمنتجات قابلة للاشتعال في الجهاز أو بالقرب منه أو فوقه.

## 3. التركيب

**تحذير**   
راجع فصول الأمان.

### 3.1 التفريغ

**تحذير**   
احرص على إزالة كل مسامير النقل ومواد التغليف قبل تركيب الجهاز.

1. استخدم القفازات. قم بإزالة الغشاء الخارجي. إذا لزم الأمر، فاستخدم قاطعة.

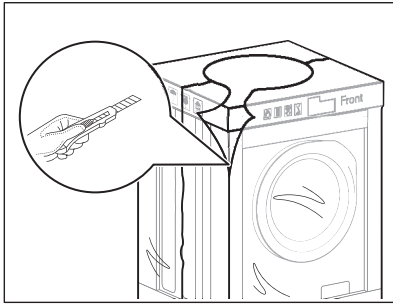

2. قم بإزالة الورق المقوى. قم بإزالة مواد التغليف المصنعة من البوليسترين والغشاء الداخلي.

- في حالة تلف كبل الإمداد الكهربى، يجب استبداله من قبل الشركة المصنعة أو مركز الخدمة المعتمد التابع لها أو غيره من الأشخاص المؤهلين لتفادي التعرض للخطر.
- أوقف تشغيل الجهاز وافصل قابس التيار الرئيسى عن مقبس التيار قبل أي عمليات صيانة.
- لا تستخدم رشاش الماء عالية الضغط أو البخار لتنظيف الجهاز.
- نظف الجهاز بقطعة قماش مبللة. لا تستخدم إلا المنظفات المحايدة. لا تستخدم منتجات كاشطة، أو أقمشة التنظيف الكاشطة أو المذيبات أو أشياء معدنية.
- للاستخدام في الأماكن المكيفة فقط.

## 2. تعليمات الأمان

### 2.2 للتوصيل الكهربى

 تحذير  
هناك احتمال لنشوب حريق أو التعرض لصدمة كهربية.

- يجب توصيل الجهاز بالطرف الأرضى الكهربى.
- يجب دائما استخدام مقبس مقاوم للصدمة الكهربائية مركب بشكل صحيح.
- تأكد من أن المعايير التى على لوح التقدير متوافقة مع التصنيفات الكهربائية لمصدر الكهرباء الرئيسى.
- تجنبى استخدام محولات وكبلات تمديد متعددة المنافذ.
- احرص على عدم إتلاف قابس وكابل التيار الرئيسى. فى حالة الحاجة إلى استبدال كابل التيار الكهربائى، فبجب أن يقوم مركز الخدمة المعتمد بتنفيذ ذلك.
- قومى بتوصيل قابس التيار الرئيسى بمقبس التيار الرئيسى عند الانتهاء من التركيب فقط.
- تأكد من إمكانية الوصول إلى منافذ التيار الكهربائى بعد التركيب.
- لا تقم بلمس كابل أو قابس التيار الرئيسى إذا كانت يدك مبللة.
- تجنبى سحب كابل التيار الكهربائى لفصل الجهاز. يجب دائما سحب قابس التيار الكهربى.
- يتوافق هذا الجهاز مع توجيهات السوق الأوروبية المشتركة (E.E.C.).

### 2.3 توصيل المياه

- يجب ألا تتجاوز درجة حرارة مدخل المياه 25 درجة مئوية.
- لا تتسبب فى إتلاف خراطيم المياه.
- قبل التوصيل بانابيب جديدة أو أنابيب لم تستخدم لفترة طويلة حيث تم تنفيذ أعمال إصلاح أو الأجهزة الجديدة المجهزة (عدادات

 يتعين القيام للتركيب وفقاً للوائح المحلية.

- قم بإزالة مواد التغليف والنقل بما فيها حشيات التعليق المطاطية ذات الفواصل البلاستيكية.
- احتفظ بمسامير النقل في مكان آمن. إذا كانت هناك نية لنقل الجهاز في المستقبل فبجب التثبيت لقفل الحلة لمنع الضرر الداخلى.
- احذر دائما عند تحريك الجهاز لتقل وزنه.
- استخدم دائما ففازات أمان وحذاء مغلق.
- يحظر تركيب أو استخدام جهاز تالف.
- اتبع تعليمات التركيب الواردة مع الجهاز.
- لا تقم بتركيب الجهاز أو استخدامه في الأماكن التى قد تقل فيها درجة الحرارة عن 0 درجة مئوية أو الأماكن المعرضة لظروف الطقس السيئة.
- يجب أن تكون منطقة الأرضية التى سيتم تثبيت الجهاز بها مسطحة وثابتة ومقاومة للحرارة ونظيفة.
- تأكد من وجود دورة هواء بين الجهاز والأرضية.
- عند وضع الجهاز فى موضعه الدائم، تحقق من استوائه تماما بمساعدة ميزان الماء. وإذا لم يكن كذلك، فاضبط القوائم لتساوى.
- لا تقم بتركيب الجهاز فوق تصريف المياه الأرضى مباشرة.
- لا ترش المياه على الجهاز ولا تعرضه لرطوبة شديدة.
- لا تقم بتركيب الجهاز في مكان يتعذر فيه فتح باب الجهاز بالكامل.
- لا تضع حاوية مغلقة أسفل الجهاز لتجميع تسريبات المياه المحتملة. اتصل بمركز الصيانة المعتمد للتأكد من الملحقات التى يمكن استخدامها.

## 1.1 ⚠️ معلومات الأمان

قبل تركيب الجهاز واستخدامه، يرجى قراءة التعليمات الواردة بعناية. المصنع ليس مسؤولاً عن أي إصابات أو أضرار تقع نتيجة للتركيب أو الاستخدام غير الصحيح. احتفظ دائماً بالتعليمات في مكان آمن ويمكن الوصول إليه للرجوع إليها مستقبلاً.

### 1.1.1 أمان الأطفال والأشخاص الضعفاء - سوق الخليج

- هذا الجهاز غير معد لاستخدام الأشخاص (بما في ذلك الأطفال) ذوي القدرات البدنية أو الحسية أو العقلية المحدودة، أو المفقدين إلى الخبرة والمعرفة، ما لم يكن ذلك تحت إشراف أو توجيه خاص باستخدام الجهاز على يد شخص يكون مسؤولاً عن سلامتهم.
- ينبغي الإشراف على الأطفال لضمان عدم عبثهم بالجهاز.
- قم بإبعاد كافة الأغلفة بعيداً عن متناول الأطفال وتخلص منها على نحو ملائم.
- احتفظ بالمنظفات بعيداً عن متناول الأطفال.
- يجب إبقاء الأطفال والحيوانات الأليفة بعيداً عن الجهاز عندما يكون الباب مفتوحاً.
- إذا كان الجهاز يحتوي على إمكانية التأمين من الأطفال، يجب أن يتم تنشيطها.
- يجب عدم إسناد أعمال النظافة للأطفال وصيانة المستخدم للأجهزة دون رقابة.

### 1.2 السلامة العامة

- لا تغير مواصفات هذا الجهاز.
- لا تتجاوز الحمولة القصوى البالغة 8 كجم (راجع فصل "جدول البرامج").
- يجب أن يكون ضغط المياه التي تعمل عند نقطة دخول المياه من منفذ الاتصال بين 0.5 بار (0.05 ميجا باسكال) و 8 بار (0.8 ميجا باسكال).
- يجب أن تكون فتحة التهوية في القاعدة غير مغطاة بسجادة أو حصيرة أو أي فرش أرضي.
- يجب أن يكون الجهاز متصلاً بأنابيب المياه باستخدام مجموعات الخراطيم الموردة الجديدة أو غيرها من مجموعات الخراطيم الجديدة التي يوفرها مركز خدمة معتمد.
- ويجب عدم إعادة استخدام مجموعات الخراطيم القديمة.

## المحتويات

3	1. معلومات الأمان.....
4	2. تعليمات الأمان.....
5	3. التركيب.....
8	4. وصف المنتج.....
10	5. لوحة التحكم.....
11	6. برامجنا.....
14	7. قيم الاستهلاك.....
14	8. الخيارات.....
16	9. الإعدادات.....
16	10. قبل الاستخدام الأول.....
16	11. الاستخدام اليومي.....
20	12. تلميحات وأفكار.....
22	13. العناية والتنظيف.....
26	14. استكشاف الأخطاء وإصلاحها.....
29	15. البيانات الفنية.....
29	16. المخاوف البيئية.....

## نحن نفكر بك

شكراً لشراء جهاز إلكترولوكس. لقد اخترت جهازاً تم تصنيعه متضمناً عقوداً من الخبرة والابتكار الاحترافي. لقد وضعناك في الاعتبار عند تصميمه لذا فهو مصمم ببراعة وأناقة. لذا في أي وقت تستخدمه، يمكنك أن تكون على يقين أنك ستحصل على أفضل النتائج في كل مرة. مرحباً بك في إلكترولوكس.

تفضلوا بزيارة موقعنا الإلكتروني من أجل:

الحصول على نصائح الاستخدام، والكتيبات الترويجية، ومستكشف المشكلات ومصلحها، ومعلومات الصيانة والإصلاح:

[www.electrolux.com/support](http://www.electrolux.com/support)

تسجيل المنتج للحصول على خدمة أفضل عبر:

[www.registerelectrolux.com](http://www.registerelectrolux.com)

شراء الملحقات والمواد المستهلكة وقطع الغيار الأصلية للجهاز:

[www.electrolux.com/shop](http://www.electrolux.com/shop)



## خدمة العملاء والصيانة

استخدم دوماً قطع الغيار الأصلية. عند الاتصال بمركز الصيانة المعتمد الخاص بنا، تأكد من توفر المعلومات التالية لديك: الطراز، PNC، الرقم المسلسل.

يمكن أن تجد هذه المعلومات على لوحة القياس.

⚠ تحذير / تنبيه - معلومات السلامة

ⓘ معلومات ونصائح عامة

🌱 معلومات بيئية

عرضة للتغيير بدون إشعار

EWF8241SS5  
EWF8241SB5



AR غسالة الملابس

دليل المستخدم

