

أخطاء وإصلاحها استكشافا

تشغيل الباب

المشكلة	ماذا تفعل
باب الفريزر يطرُق عند الفتح.	هذا أمر طبيعي وسيُعاد إغلاقه. يحدث هذا عندما يتم إغلاق باب الثلاجة بسرعة كبيرة. إذا بقي باب الفريزر مفتوحًا، فهذا يشير إلى أن الجهاز يحتاج إلى إمالة للخلف قليلاً. ارجع إلى قسم "تركيب جهازك الجديد".
الإغلاق الذاتي لا يعمل.	تحقق مما إذا كان الجهاز الخاص بك لديه مفصلات ذاتية الإغلاق لأن ليست كل الموديلات بها هذه المفصلات. يشير إلى أن الجهاز يجب أن يعمل إلى الخلف قليلاً. ارجع إلى قسم "تركيب جهازك الجديد".
الأبواب لا تغلق بشكل صحيح	تأكد من عدم وجود أي شيء يمنع الباب من الإغلاق مثل محتويات الجهاز أو الأشياء الموضوعة بالقرب من الجهاز. تأكد من أن درج الخضروات / الفريزر مغلق تمامًا. أعد تركيبه إذا كان مطلوبًا كما هو مشار إليه في قسم "استخدام الثلاجة". تأكد من إعداد الجهاز وفقًا للتوصيات.
صعوبة فتح الباب وإغلاقه	إذا كان من الصعب فتح الباب بعد إغلاقه، فإن هذا يرجع إلى تعادل الضغط ، سيتم فتح الباب بشكل طبيعي بعد بضع دقائق.

إذا كنت لا تزال في حاجة إلى الخدمة

إذا كانت لديك مشكلة، واستمرت المشكلة بعد قيامك بإجراء عمليات الفحص المذكورة، اتصل بأقرب مركز صيانة معتمد من الكترولوكس أو الموزع الذي اشتريته منه الثلاجة. كن مستعدًا للإشارة إلى رقم الطراز ورقم المنتج المكون من 9 أرقام والرقم التسلسلي المكون من 8 أرقام الموجود على الملصق داخل حجرة الثلاجة.

تشغيل الثلاجة

المشكلة	ماذا تفعل
الجهاز لا يعمل	تأكد من أن السلك موصول بمأخذ التيار المباشر ومنفذ التشغيل يعمل. تأكد من أن قاطع الدائرة المنزلية لم يفتقر أو أن المصير لم ينفجر. الجهاز ربما في وضع إزالة الجليد، تحقق مرة أخرى في نصف ساعة. تأكد من عدم ترك الأبواب مفتوحة. تأكد من عدم وضع كميات كبيرة من الطعام الدافئ داخل الجهاز. لاحظ أن الجهاز سيعمل كالمعتاد تمامًا بمجرد تثبيته أو عند ضبط التغييرات في درجة الحرارة.
يبدو أن محرك الضاغط يعمل لفترة طويلة جدًا	تأكد من أن درجات حرارة الغرفة العادية، توقع أن يعمل المحرك لحوالي 40% إلى 80% من الوقت. في ظل ظروف أكثر دفئًا، توقع أن يعمل أكثر من ذلك.
في درجات حرارة الغرفة العادية، توقع أن يعمل المحرك لحوالي 40% إلى 80% من الوقت. في ظل ظروف أكثر دفئًا، توقع أن يعمل أكثر من ذلك.	الجزء الخارجي من الجهاز دافئ أو ساخن عند لمسه هذا أمر طبيعي؛ لأن الجهاز ينقل الحرارة من الداخل إلى الخارج من خلال الألواح الخارجية والفواصل بين الأبواب.
واجهة المستخدم لا تستجيب	تحقق من أن واجهة المستخدم في وضع الاستيقاظ، راجع قسم "حول واجهة المستخدم". سيكون الجزء الخارجي من الخزانة أكثر دفئًا في الأيام الأكثر دفئًا، وقد تشعر بالحرارة أثناء لمسه، حيث يعمل الجهاز بجهد أكبر. تحقق من أن واجهة المستخدم غير مغلقة، راجع قسم "حول واجهة المستخدم". إذا توقفت واجهة المستخدم عن العمل، فقم بإيقاف تشغيل الجهاز لمدة خمس دقائق حتى يتم مسح الذاكرة، ثم أعد تشغيله مرة أخرى. تحقق من أن واجهة المستخدم ليست في وضع السكون، راجع تعليمات التحكم. (طرازات I&W فقط).
ضمان عدم تغيير الإعدادات عن طريق الخطأ، ستدخل واجهة المستخدم في وضع السكون عندما لا تكون قيد الاستخدام. اضغط على أي زر لتنشيط واجهة المستخدم	تأكد أن جميع الأبواب مغلقة بالكامل. تأكد من عدم تنشيط إنذار درجة الحرارة الزائدة عن طريق الطعام الساخن الموجود في الفريزر. تحقق مما إذا كان مؤقت المشروبات قد انتهى، راجع تعليمات التحكم. تحقق من تنشيط تنبيه استبدال الفلتر، راجع تعليمات التحكم. (طرازات I&W فقط)
صوت تنبيهات	تأكد من أن جميع الأبواب مغلقة بالكامل. تأكد من عدم فتح الأبواب كثيرًا. تأكد من عدم سد فتحات الهواء بمواد التغليف. تأكد من أن السدادات نظيفة وليست معاقة. قد تحتاج الأجزاء الداخلية إلى التنظيف. راجع دليل التنظيف. تأكد من تخزين الطعام بشكل صحيح؛ لأن بعض المواد الغذائية والحاويات ومواد التغليف يمكن أن تتسبب في روائح. ابحث عن أطعمة قديمة أو غير معادة في الجهاز.
تراكم الثلج	تأكد من أن السلك موصول بمأخذ التيار المباشر ومنفذ التشغيل يعمل. تأكد من أن قاطع الدائرة المنزلية لم يفتقر أو أن المصير لم ينفجر. تحقق من أن واجهة المستخدم ليست في وضع السكون، راجع تعليمات التحكم.
الروائح الكريهة	تأكد من أن السلك موصول بمأخذ التيار المباشر ومنفذ التشغيل يعمل. تأكد من أن قاطع الدائرة المنزلية لم يفتقر أو أن المصير لم ينفجر. تحقق من أن واجهة المستخدم ليست في وضع السكون، راجع تعليمات التحكم. تحقق من قسم ميزات الجهاز لتحديد تهيئة الإضاءة لطرازك. تأكد من أن الأبواب مغلقة بالكامل.
المصابيح لا تعمل	تم تصميم إضاءة LED، بحيث تخفت تلقائيًا في حالة ترك الباب مفتوحًا لأكثر من 5 دقائق وتتوقف تمامًا إذا ظل الباب مفتوحًا لأكثر من 7 دقائق. سيؤدي إغلاق الباب إلى إعادة ضبط المؤقت. صُممت إضاءة LED أيضًا لتعمل تدرجيًا.

تنظيف الثلاجة

الجهاز لا يعمل على درجة الحرارة المطلوبة

في الثلاجة / الفريزر الحديث الحالي من التلوج، يتم تدوير الهواء البارد حول الأجزاء المختلفة من خلال فتحات التهوية باستخدام مروحة عالية الكفاءة.

المشكلة	ماذا تفعل
الثلاجة دافئة للغاية	تأكد من ترك الطعام يبرد قبل وضعه داخل الثلاجة. تأكد من إعداد الجهاز وفقاً للتعليمات الواردة في الصفحة 11. تأكد من أن المحتويات لا تعيق فتحات التبريد. تأكد من عدم فتح الباب أو فتحه بشكل متكرر.
الفريزر دافئ للغاية	اضبط درجة الحرارة على إعداد أبرد. تأكد من ترك الطعام يبرد قبل وضعه داخل الفريزر. تأكد من إعداد الجهاز وفقاً للتعليمات الواردة في الصفحة 11. تأكد من أن المحتويات لا تعيق فتحات التبريد. تأكد من عدم فتح الباب أو فتحه بشكل متكرر.
الطعام يتجمد في الثلاجة	اضبط درجة الحرارة على إعداد أعلى. تأكد من تخزين الفاكهة والخضار في درج الخضروات. لا يجب وضع المواد ذات المحتوى المائي العالي بالقرب من فتحات التبريد.
غير قادر على تغيير إعدادات درجة الحرارة	ارجع إلى دليل الوظائف في قسم "التحكم في الثلاجة". تأكد من أن واجهة المستخدم في وضع "نشط" قبل محاولة ضبط إعدادات درجة الحرارة.

ضوضاء من الجهاز

قد تقوم ثلاجتك الجديدة بإصدار أصوات لم تكن تصدرها القديمة. نظراً لأن الأصوات جديدة بالنسبة لك، فقد تشعر بالقلق منها. معظم الأصوات الجديدة طبيعية. يمكن أن تجعل الأسطح الصلبة، مثل الأرضية والجدران والخزائن، الأصوات تبدو أعلى من الواقع. وفيما يلي وصف لأنواع الأصوات وسببها المحتمل.

المشكلة	ماذا تفعل
ضوضاء المحرك (الضاغط)	لا شيء. هذا أمر طبيعي، حيث تستخدم الثلاجة الجديدة ضاغطاً عالي السرعة يتم تشغيله وإيقاف تشغيله أثناء التشغيل. لاحظ أن ضجيج الضاغط قد يبدو أعلى في بداية الدورة.
يُسمح ضوضاء طفيفة قبل بدء تشغيل الضاغط مباشرة.	لا شيء. هذا أمر طبيعي، حيث إن ثلاجتك الجديدة تحتوي على مفتاح التحويل التلقائي للتحكم في درجة الحرارة، مما يؤدي إلى تشغيل الضاغط وإيقاف تشغيله.
صوت قرقر في حين لأخر، يشبه صوت غليان الماء.	لا شيء. مع انتهاء كل دورة، قد تسمع صوت غرغرة بسبب تدفق مادة التبريد في نظام التبريد الخاص بك.
ضوضاء تدفق الهواء.	لا شيء، هذا أمر طبيعي، حيث تستخدم الثلاجة الجديدة مراوح عالية الكفاءة لتدوير الهواء.
قئعة وغيرها من الضوضاء.	تأكد من أن مستوى الخزانة مستقر، راجع تعليمات التثبيت في الصفحة 6. تحقق من محيط الجهاز للتأكد من عدم وجود شيء يلمس الجهاز أو موضوع فوق الجهاز. تأكد من عدم وضع محتويات الجهاز بطريقة تهتز (مثل الزجاجات).

تشغيل درج الخضروات

المشكلة	ماذا تفعل
تراكم رطوبة إضافية في درج الخضروات من الطبيعي أن يكون هناك بعض الرطوبة في درج الخضروات.	تأكد من أن الدرج ليس مبعباً أكثر من اللازم.
لا يمكن إخراج درج الخضروات	إذا تدخلت درج الخضروات مع سلات الباب، فأخرج سلات الباب قبل إزالة درج الخضروات. ضع الخزانة بطريقة تسمح بفتح الباب بالكامل.
الأشياء تتجمد في درج الخضروات	اضبط درجة الحرارة على إعداد أعلى.

دليل تخزين الطعام

الفترة	المنتج	التلاجة	الفايزر	نصائح للتخزين
لحوم	تفانيق ولحم مفروم	2-1 يوم	2-3 أشهر	أبق اللحم البارد في مؤخرة التلاجة؛ لأن هذا أبرد مكان.
	اللحم المقطع والسنتيك	3-4 أيام	4-6 أشهر	يمكن أن يسبب البلاستيك تعرق اللحم إذا حفظ في التلاجة لأكثر من يوم.
	اللحوم الباردة	3-5 أيام	4-6 أشهر	
	الشواء	3-5 أيام	12 شهراً	اللحم المشوي قد يستغرق حتى 48 ساعة ليترك تجميده بشكل سليم، انقل اللحم المشوي المجمد إلى التلاجة قبل يومين من الاستخدام.
الدواجن	الدجاج	2-1 يوم	شهران	إذا التقطت الدواجن رائحة أو لون أنت غير متأكد منه، فالأفضل أن تتخلص منها.
	الدجاج المشوي	3-5 أيام	12 شهراً	
	البيض	6 أسابيع	غير مناسب	البيض الكامل لا يصلح للتجميد، البيض المخفوق قلي ل يمكن تجميده لأربعة أشهر.
المأكولات البحرية	السمك الكامل والغيليه	2-3 أيام	شهران	يُحفظ في حاوية تمنع دخول الهواء أو ورق قصدير.
	المحار وسرطان البحر	1-2 أيام	شهران	لا تجمد الروبيان أبداً في ماء مالح؛ لأن هذا سوف يجفف اللحم.
	الروبيان	1-2 أيام	شهران	
منتجات الألبان	الحليب	حتى تاريخ انتهاء الصلاحية	غير مناسب	إذا التقطت منتجات الألبان رائحة أو لون أنت غير متأكد منه، فالأفضل أن تتخلص منها.
	الزبادي	7-10 أيام	غير مناسب	
	الجبن الصلب	أسبوعان - شهران	شهران (ميشور)	على حسب النوع، يمكن أن يبقى الجبن الصلب لفترة من أسبوعين إلى شهرين.
	الأجبان الطرية	1-2 أسبوع	غير مناسب	
	الزبدة	8 أسابيع	12 شهراً	
الفواكه والخضروات	كل نوع فاكهة وخضروات له عمر تخزين مختلف. البعض يظل طازجاً ليومين مثل الفول والبعض يمكن أن يدوم لشهرين مثل البصل.		8-12 أشهر	أبق الخضروات في درج الخضروات وبعيداً عن فتحات الهواء لتجنب التجميد.
				لا تغسل الخضروات والفواكه قبل تخزينها في التلاجة؛ لأن هذا قد يجعلها عرضة للتلف.
بقايا الطعام	الوجبات المصنوعة في المنزل	3-4 أيام	2-6 أشهر	تُحفظ في حاوية مغلقة.
				جمّد الوجبات بأحجام صغيرة لتقليل الإهدار.



يرجى الملاحظة، استخدم هذه المعلومات كدليل فقط، وسوف تختلف أوقات التخزين الفعلية اعتماداً على كيفية استخدامك للتلاجة، والظروف المناخية وطرزجة الطعام.

تنظيف الثلاجة

إيقاف تشغيل الثلاجة

إذا قمت بإيقاف تشغيل الثلاجة لفترة طويلة، فاتبع الخطوات التالية لتقليل فرص حدوث تعفن:

1. أخرج جميع الأطعمة.
2. انزع سلك الطاقة من نقطة الطاقة.
3. نظف الجزء الداخلي وجففه بالكامل.
4. تأكد من فتح جميع الأبواب قليلاً لتدوير الهواء.



تحذير

قبل التنظيف: قم بإيقاف تشغيل الثلاجة من نقطة الطاقة وافصل السلك لمنع أي فرصة للتعرض لصدمة كهربائية.

الأبواب والهيكل الخارجي (الأبيض والفضي):

يجب تنظيف الأبواب فقط بماء فاتر مع صابون وقطعة قماش ناعمة.

الفولاذ المقاوم للصدأ:

تم تصنيع الثلاجة من فولاذ مقاوم للصدأ ومقاوم للبصمات. ويحتوي هذا الفولاذ المقاوم للصدأ على طلاء واقٍ متطور يساعد على تسهيل إزالة العلامات مثل بصمات الأصابع ويقع الماء. للحفاظ على مظهره، قم بتنظيفه باستخدام مياه فاترة وبعض الصابون وقطعة قماش ناعمة.



تنبيه

لا تستخدم منظفات الفولاذ المقاوم للصدأ أو الضمادات الكاشطة أو منظفات أخرى قد تخدش السطح. ولا يغطي الضمان التلف الذي يلحق بهذا الجهاز بعد توصيله.

الأجزاء الداخلية

نظف الأجزاء الداخلية للثلاجة بشكل منتظم باستخدام قطعة قماش ناعمة مع صابون معتدل عديم الرائحة وماء فاتر. قم بتجفيف جميع الأسطح والأجزاء القابلة للأثر لالة بشكل كامل وتجنب وصول الماء على عناصر التحكم. أعد تركيب الأجزاء القابلة للأثر لالة ووصل سلك الطاقة وقم بتشغيل الطاقة قبل إعادة الطعام.

موانع تسرب الباب

نظف دائماً موانع تسرب الباب باستخدام منظف معتدل وماء دافئ ثم تجفيفها تماماً. يمكن أن تؤدي الأطعمة والمشروبات الملتصقة إلى التصاق موانع التسرب بالكابينة والتمزق عند فتح الباب.



تنبيه

لا تستخدم الماء الساخن أو المواد المذيبة أو منظفات المطبخ التجارية أو منظفات رذاذية أو ملمعات معدنية أو منظفات كاوية أو كاشطة أو البدرة المطهرة لتنظيف الثلاجة. تحتوي العديد من منتجات التنظيف والمنظفات المتاحة تجارياً على مواد مذيبة يمكن أن تتلف الثلاجة. استخدم فقط قطعة قماش ناعمة مع صابون معتدل عديم الرائحة وماء فاتر.

لتنظيف درج الخضروات أو الفريزر مع منزلقات التمديد المرنية، امسح ببساطة باستخدام قطعة قماش رطبة وماء مخلوط بالصابون. تجنب مطلقاً غمس الغطاء في الماء؛ نظراً لأن ذلك قد يؤثر على عمل المنزلق.



تنبيه

تجنب مطلقاً إغلاق الباب أثناء تمديد المنزلقات التليسيكوبية. فقد يؤدي ذلك إلى إتلاف المنزلق و/أو التلاجة أو يؤدي إلى فصل المنزلق عن التلاجة.

الدرج الملتف لتقديم الثلج

تركيب درج التقديم الملتف على الجانب الأخرى للمجمد.

ملاحظة: يتوفر ذلك فقط موديلات التركيب العلوي.

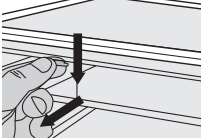

1. قم بإزالة علبة الثلج ودرج مكعبات الثلج. إذا تم تجميد مجموعة درج الثلج مع الحاضن، فاضغط على الدرغ والرف معاً لكسر الثلج.

2. قبل إزالة حاضن الثلج، تنكسر فصله عن الرف الزجاجي، حيث قد يؤدي ذلك إلى تلف المجموعة.
3. قم بإزالة المجرى المركزي عن طريق فصله في الجزء الأمامي للرف وإزالته من الجانب الخلفي.

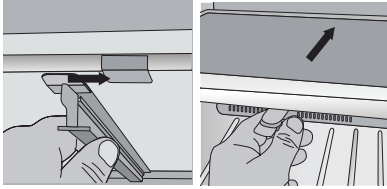

أدخله في الفتحة الموجودة في الجزء الخلفي ثم شكه في مقممة الرف

4. الموضوع: أعد تركيب المجرى على الجانب الخلفي للرف على الجانب الأيمن ثم قم بتركيب الجزء الأمامي.
5. قم بتركيب الحاضن عن طريق تمريره في المجاري حتى يتم تركيب الجزء الأمامي للحاضن في الرف.
6. قم بإعادة تركيب درج الثلج وعلبة الثلج.



تحذير

املأ درج مكعبات الثلج بماء صالح للشرب فقط.



تنبيه

مصباح LED

الجهاز مزود بمصباح LED مدى الحياة. وفي حالة تعطل مصباح LED وهذا غير محتمل، عندئذ يجب صيانة مصباح LED بواسطة جهة التصنيع.

راجع صفحة الضمان لمعرفة تفاصيل الاتصال.

الأرفف الزجاجية

لإزالة الأرفف، اسحبها برفق للأمام حتى يصبح الرف خالياً من موجهات الرف. لإعادة الرف، تأكد من عدم وجود شيء في الخلف قد يُعيق الحركة. ادفع الرف برفق في الكابينة وحتى يستقر في مكانه.

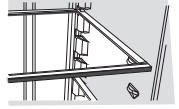

رف الفريزر

أخرج رف الفريزر عن طريق رفع المزلاج على يمين ويسار الجانب السفلي للرف لتحرير الرف ثم اسحب الرف ناحيتك.

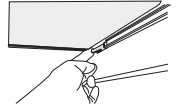

الأدرج مثبتة بمزالج تليسيكوبية

لإزالة الدرغ للتنظيف.

1. قم بتفريغ الطعام من الدرغ.
2. قم بإزالة الدرغ عن طريق سحبها للأمام ورفع الجزء الأمامي لفصله عن المنزلقات. وبمجرد إزالة الدرغ، تأكد من دفع المنزلقات للخلف بحيث يتم إغلاقها بالكامل.



تحذير

تجنب مطلقاً إغلاق الباب أثناء تمديد المنزلقات التليسيكوبية. فقد يؤدي ذلك إلى إتلاف المنزلق و/أو التلاجة أو يؤدي إلى فصل المنزلق عن التلاجة.

لاستبدال الدرغ:

1. مع دفع المنزلق المرني إلى نهايته بالكامل.
2. أدخل الدرغ في مكانه على المنزلقات وادفع العلبة حتى تتوقف.
3. أسقط الدرغ في مكانه.

إزالة الخواص

إزالة درج الخضروات:

1. قم بتفريغ الطعام من درج الخضروات. في بعض الموديلات يجب إزالة سلات تخزين القوارير.
2. قم بإزالة درج الخضروات عن طريق سحبه للأمام ثم لأعلى وسحبه مرة أخرى إلى الأمام.
3. في موديلات التركيب العلوي، قم بإزالة رف الخضروات عن طريق رفع المزاليج على يسار ويمين الجانب السفلي للرف لسحب الزف للأمام.

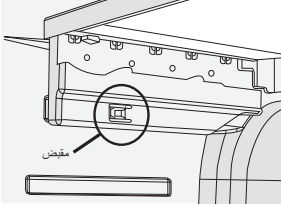

NutriPlus™

(فيلتر مضاد للاكسدة)

تثبيت خرطوشة الفلتر

يمكن العثور على الفلتر في درج الخضروات. للاستمتاع بكل مزايا NutriPlus™ يجب تثبيته بعد تشغيل الثلاجة. للتركيب، اتبع التعليمات التالية.

1. قم بإزالة الأغطية البلاستيكية
2. ركب الفلتر في ظهر سلة الخضروات.

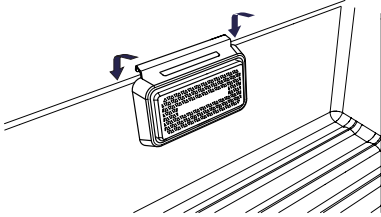

استبدال خرطوشة الفلتر

الفلتر موجود في ظهر درج الخضروات. أمسك الفلتر وحركه لأعلى لإخراجه من الخطافات.

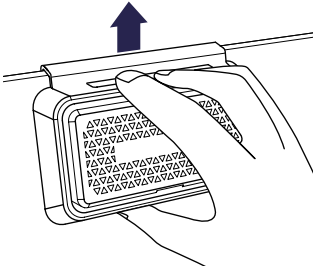

استخدام الثلجة

تعمل الثلجات من خلال نقل الحرارة الموجودة في الطعام الداخلي إلى الهواء الخارجي. تؤدي هذه العملية إلى تجمد أو حتى تسيخ الجزء الخلفي وجوانب الثلجة خصوصاً عند بدء التشغيل - وهذا أمر طبيعي.

تجنب وضع الطعام في مقابل فتحات التهوية الموجودة في الثلجة، حيث يؤثر ذلك على كفاءة التدوير. يحدث تكون لصقيع طفيف في بعض الأحيان على الجزء الداخلي للمجمد إذا تم فتح الباب بشكل متكرر. وهذا أمر طبيعي وسوف يختفي بعد عدة أيام. في حالة ترك باب الفريزر مفتوحاً بمحض الصدفة، قد يغطي الثلج الكثيف الجدران الداخلية ومن ثم يجب إزالتها.

تستخدم ثلاجتك الجديدة ضاغط عالي السرعة ومكونات أخرى موفرة للطاقة، والتي قد تصدر أصواتاً غير معتادة وقد تلاحظها أكثر في الليل وفي أوقات الهدوء. وتشير هذه الأصوات ببساطة إلى أن ثلاجتك تعمل على النحو المنوط بها. وتشمل هذه الأصوات:

- ضوضاء تشغيل الضاغط؛
- ضوضاء حركة الهواء من موتور المروحة الصغير؛
- صوت قرقر، يشبه صوت غليان الماء؛
- سماع ضوضاء تفرقع أثناء إذابة الثلج التلقائية؛ و
- ضوضاء طعققة قبل بدء تشغيل الضاغط. يمكن العثور على المزيد من التفاصيل في دليل استكشاف الأعطال وإصلاحها.

التّركيب

ضع المقبض القصبي على الباب

اضبط المقبض فوق حوامل المقبض.

الخطوة 1.
أحكم ربط برغي التثبيت الموجود على القاعدة العلوية باتجاه عقارب الساعة لتثبيت المقبض على الباب.

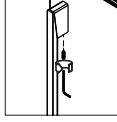

الخطوة 2.
أحكم ربط برغي التثبيت الموجود على القاعدة المتوسطة باتجاه عقارب الساعة لتثبيت المقبض على الباب.

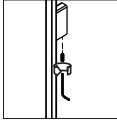

الخطوة 3.
أحكم ربط برغي التثبيت الموجود على القاعدة السفلية باتجاه عقارب الساعة لتثبيت المقبض على الباب.

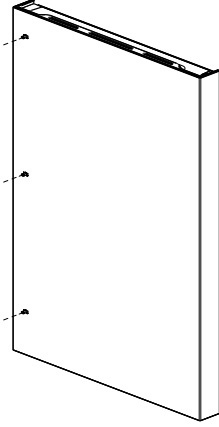
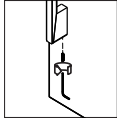

الخطوة 3.

أزل الطبقة الواقية العلوية أ برفق.

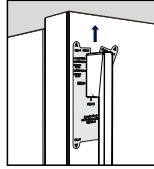

الخطوة 4.

ثبت المقبض في مكانه عن طريق إحكام ربط البرغي باستخدام الطرف القصير لمفتاح ألن (المفتاح الممسد) المرفق.

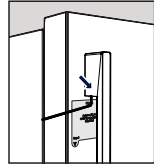

خطوة 5.

أزل الطبقة الواقية العلوية السفلية ب برفق. كرر الخطوة 1-5 مع جميع المقابض المتبقية.

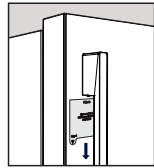

إزالة الطبقة الواقية



من الضروري لحماية باب التلاجة عدم إزالة الطبقة الواقية المثبتة في المصنع حول نقاط تثبيت المقبض إلا بعد تركيب المقابض.

الخطوة 1.

ضع المقبض على الباب واضبطه.

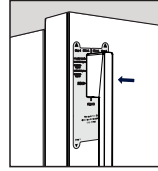

الخطوة 2.

قم بتثبيت المقبض في مكانه من خلال ربط البرغي برفق باستخدام الطرف الطويل مفتاح ألن (المفتاح الممسد) ثمجي توج الخنزير لعدم خدش سطح الباب بطرف مفتاح ألن (المفتاح الممسد).

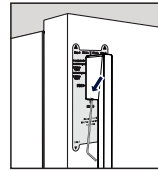

تحديد مكان طقم المقابض ونزاع التوجيه

- المقبض القضيبي مئبأ باحكام في ركن EPS بالناحية اليسرى الخلفية بعد التعبئة.

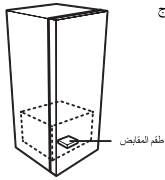
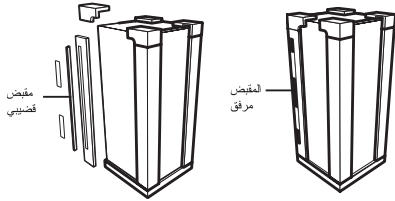

- يوجد طقم المقابض في الجزء السفلي من درج الخضراوات بالثلاجة أو درج المجمد.

مقبض المقابض

التركيب

تركيب المقبض القضيبي

- استخدم مساحة عمل مناسبة وضع ذراع التوجيه بحيث تكون الفتحات المولوية متجهة لأعلى على سطح ناعم لمنع تلف المقبض.
- حدد موضع قواعد المقبض الثلاثة بزراع التوجيه واضبطها بحيث تكون المسامير في الفتحات وتكون الفتحات المولوية متحاذية. لاحظ أنه تم تحديد القواعد في الأعلى والأسفل والمتنصف للمساعدة في التجميع.
- باستخدام مفتاح أن، قم بتثبيت كثيفات المقبض بزراع التوجيه باستخدام براغي M4 المرفقة.
- تاكد من احكام ربط جميع البراغي.

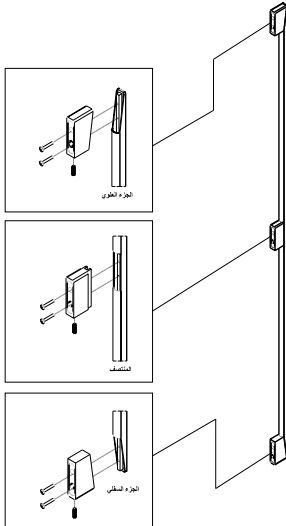

تركيب المقابض

محتويات الطقم

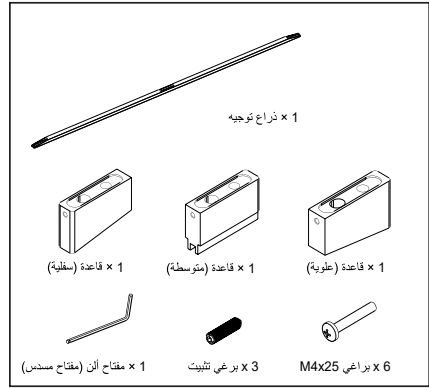

تحذيرات عامة

يُرجى قراءة دليل تثبيت المقابض بعناية والاحتفاظ به في المتناول بحيث يتسنى الرجوع إليه بسهولة. ينبغي عليك تقديم دليل تثبيت المقابض إلى أي مالكن جدد محتملين للجهاز. اقرأ ما يلي بعناية لتجنب حدوث تلف أو التعرض لإصابة.

ملاحظة: يجب عليك قراءة هذه التحذيرات بعناية قبل تثبيت الملقح أو استخدامه. إذا كنت بحاجة إلى مساعدة، فاتصل بفسم رعاية العملاء. إن تحمل الشركة المصنعة أي مسؤولية حال تجاهل هذه التعليمات أو أي تعليمات أخرى تتعلق بالسلامة وإرادة في هذا الدليل.



البيئة

أزل أي مواد تغليف وتخلص منها قبل استخدام هذا الملقح. تكون معظم مواد التغليف قابلة لإعادة التدوير. ومن ثم يُرجى التخلص من هذه المواد من خلال مستودع إعادة التدوير المحلي لديك أو عن طريق وضعها في حاويات التجميع المناسبة.

تحذير



خطر الاختناق أو الإصابة أو الإعاقة الدائمة

- هذا الملقح ليس مخصصاً للاستخدام من قبل أشخاص ذوي قدرات بدنية أو حسية أو عقلية محدودة (بما في ذلك الأطفال) أو أشخاص ليس لديهم الخبرة والمعرفة الكافيتين ما لم يتم الإشراف عليهم أو توجيههم للالتزام بتعليمات استخدام الجهاز من قبل شخص مسؤول عن سلامتهم.
- قد يحتوي هذا الملقح على أجزاء صغيرة يمكن أن تتسبب في خطر الاختناق، ومن ثم فيور غير مناسب للأطفال دون عمر 3 سنوات.

تنبيه



- من الضروري استخدام الجهاز بأمان. راجع نقاط الأمان هذه قبل استخدام الجهاز.
- لا تستخدم الملقح أو تضعه بالقرب من حافة المنضدة أو الطاولة أو بالقرب من مصدر غاز ساخن أو شعلة أو موقد كهربائي أو فرن ساخن.
- هذا الملقح للاستخدام الداخلي فقط.
- هذا الملقح مخصص للاستخدام المنزلي فقط. لن تتحمل شركة اليكتروكس أي مسؤولية عن أي ضرر محتمل ينجم عن الاستخدام غير الصحيح أو غير المناسب.
- لا تستخدم عند التنظيف سوى قطعة قماش ناعمة مع صابون خفيف غير معطر وماء فاتر.
- لا تستخدم أبداً ماء ساخن أو مذيبات أو منظفات مطبخ تجارية أو منظفات أيروسول أو مملعات معادن أو منظفات كاشية أو كاشطة أو أدوات تنظيف لتنظيف الملقح حيث قد تتسبب هذه المواد في إتلافه. تحتوي العديد من منتجات التنظيف والمنظفات المتاحة تجارياً على محلول يمكن أن يتسبب في إتلاف الملقح.

تركيب الثلاجة الجديدة

5. إذا وجدت الثلاجة تتأرجح من زاوية إلى أخرى، فهذا يعني أن الأرضية غير مستوية. يمكنك العثور على قطعة بلاستيكية أو ورق صلب ووضعها بنبات أسفل البكرة.
6. وقد تحتاج الآن إلى تعديل التركيب من خلال تكرار الخطوات 3 و 4 و 5.
7. عند وضع الجهاز في مكانه النهائي، تحتاج إلى تثبيته. قم بنبتي قدم النبات تحت مفصلة الباب لأسفل حتى تلامس الأرض. ارفع الجزء الأمامي للجهاز لتخفيف الوزن عن قدم النبات، ثم قم بتدويرها نصف دورة لضمان التلامس الثابت مع الأرض. ثم بطني صامولة ضبط الارتفاع الكبيرة لأعلى للتأكد من أن الوزن الآن محمّل على قاعدة النبات الأمامية.
8. كرر الخطوة 7 لقاعدة القبات على جانب المقبض. عند الحاجة إلى تحريك الجهاز، تأكد من لف القاعدة ومن ثم يمكن لف الجهاز بحرية وتأكد من إعادة ضبطه عند إعادة التركيب.

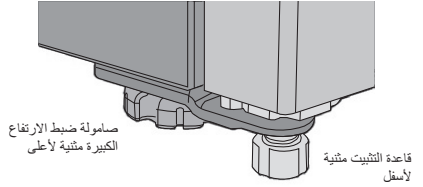

9. قم بتوصيل الثلاجة مباشرة بنقطة الطاقة الخاصة بها ولا تستخدم مهايئاً مزدوجاً. إذا كنت تحتاج إلى لف الثلاجة للحصول على القابس، فتذكر رفع قدم النبات أولًا.
10. قبل وضع أي طعام في الثلاجة، يوصى بتركها قيد التشغيل لمدة ساعتين أو 3 ساعات للتأكد من أنها تعمل بشكل مناسب.

تركيب المقبض

المقباض معبأة مسبقاً داخل الثلاجة وسوف تحتاج إلى تركيب.

راجع الإرشادات الموجودة في العبوة.

تهانينا! لقد قمت بتركيب ثلاجتك الجديدة بشكل ناجح.

تركيب الثلاجة الجديدة

فك التغليف



البيئة

معظم مواد التغليف قابلة لإعادة التدوير. لذا، يُرجى التخلص من هذه المواد عبر مستودع إعادة التدوير المحلي لديك أو بوضعها في حاويات تجميع مناسبة.

مهم - تأكد من عدم وجود أي تلفيات أو علامات. إذا اكتشفت أن الثلاجة تالفة أو معلمة، فيجب أن تبلغ عن ذلك خلال 7 أيام إذا أردت المطالبة بإصلاح التلفيات / العلامات بموجب ضمان جهات التصنيع. وهذا لا يؤثر على حقوقك القانونية.

قم بتنظيف الثلاجة بالكامل باتباع التعليمات الواردة في قسم "التنظيف" وامسح أي غبار تراكم أثناء الشحن.

تحديد مكان الثلاجة



تنبيه

لا ينبغي وضع أنظمة الأيروسول الأوتوماتيكية (مثل مكافحة الحشرات) بجوار المنتج؛ لأن الرذاذ قد يسبب أضرارًا طويلة المدى على البلاستيك الخارجي للجهاز.

لا تضع الثلاجة في مكان بارد جدًا أو غير محمي، على سبيل المثال في المرآب أو في الشرفة. يجب أن تكون درجة الحرارة المحيطة أعلى من 10 درجات مئوية.

ضع الثلاجة في مكان جاف وتجنب المناطق عالية الرطوبة أو الرطوبة النسبية.

تأكد من وجود الثلاجة على سطح متساوي.

التهوية الكافية حول الثلاجة

يوضح الشكل أذناه المساحة الموصى بها للسماع بتهوية الثلاجة الخاصة بك.

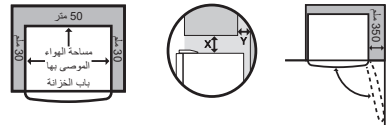

1. قم بفك الثلاجة في مكانها. تم تصميم البكرات للحركة للأمام والخلف فقط. إنها ليست مثل عجلات الكرسي. تحريك الثلاجة بالجانب قد يتلف الأرضية والبكرات. قبل تحريك الثلاجة، تأكد أن صامولة ضبط الارتفاع وقاعدة التثبيت معدة بالكامل على الأرضية.
2. ثم بثني صامولة ضبط الارتفاع الكبيرة تحت مفصلة الباب إلى أن تميل الثلاجة للخلف بمقدار 10 ملم (انظر الشكل).

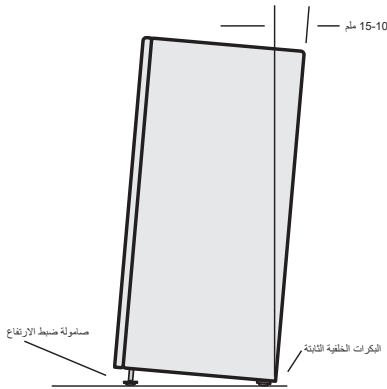

3. ثم بثني صامولة ضبط الارتفاع الكبيرة على جانب المقبض إلى أن تصبح الثلاجة مستوية ومستقرة. إذا وجدت صعوبة في ثني الصامولة أو قاعدة ضبط الارتفاع، فاطلب من أحد ما أن يقوم بإمالة الثلاجة للخلف حتى تتمكن من الوصول بشكل أفضل.

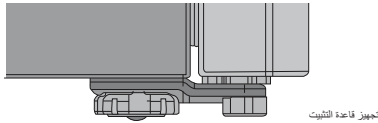

4. تحقق من محاذاة الثلاجة مع الخزانات المحيطة لمعرفة ما إذا كانت مستوية. يمكنك تعديل المستوى كما هو موضح بالتفصيل في الخطوتين 2 و 3.

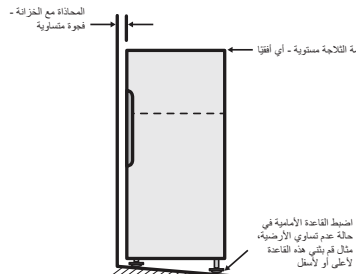

إذا كانت لديك خزانة فوق الثلاجة مع فجوة خلفية أقل من 100 ملم (Y)، تزداد المساحة الموصى بها في أعلى الثلاجة من 50 ملم إلى 90 ملم (X) كحد أدنى.

في حالة وضعه في زاوية، سيؤدي ترك مساحة 350 ملم (300 ملم للطرزات متعددة الأبواب) على جانب المفصلة إلى فتح الأبواب بشكل كافي بحيث يمكن إزالة العلب والأرفق.

ملاحظة: تم تصميم الأبواب، بحيث تستقر بشكل مناسب على الكابينة (دون اندفاع). تُعدّ الخلوّص الموضحة أعلاه هي الحد الأدنى للخلوّص الموصى بها.

ويجب ألا يزيد الخلوّص الموجود في الجزء الخلفي عن 75 ملم.

التثبيت القاعدي الأممي في حالة عدم تساوي الأرضية، حال تم بثني هذه القاعدة لأعلى أو لأسفل

نبذة عن واجهة المستخدم

الطراز - التحكم EFB5007 / EFB5004 Models

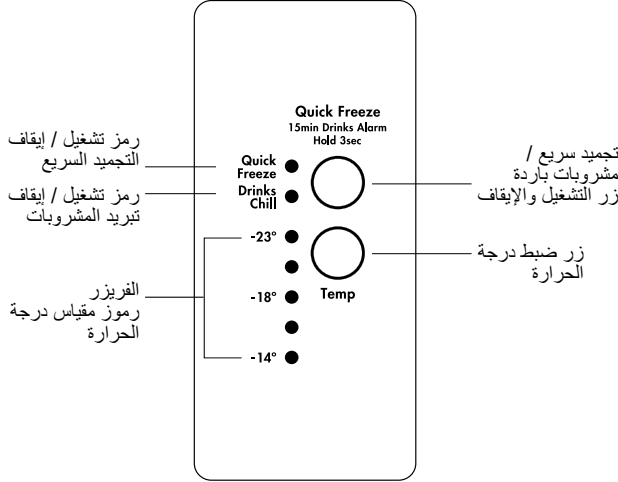

الوصف	التشغيل / الوظيفة الأساسية
رمز تشغيل / إيقاف التجميد السريع	• يشير إلى حالة وظيفة التجميد السريع.
رمز تشغيل / إيقاف تبريد المشروبات	• يشير إلى حالة وظيفة تبريد المشروبات.
رمز التجميد السريع / تبريد المشروبات	استخدم وظيفة التجميد السريع عند إضافة كمية كبيرة من الطعام إلى حجيرة الفريزر. • اضغط على زر Quick Freeze/Drinks Chill. يومض رمز Quick Freeze للدلالة على تنشيط وظيفة التجميد السريع، ويعمل الكباس بشكل مستمر لمدة ٢٤ ساعة. • بعد ٢٤ ساعة قم بإذابة الثلج، ويعمل الكباس بشكل مستمر لمدة ٢٧ ساعة بعد الانتهاء، ويعود تلقائيًا إلى الوضع العادي. • يمكن إلغاء وظيفة التجميد السريع في أي وقت بالضغط على الزر مرة أخرى. استخدم وظيفة تبريد المشروبات عند الحاجة إلى تبريد المشروبات في حجيرة التجميد. • اضغط مع الاستمرار على زر Quick Freeze/Drinks Chill لمدة ٣ ثواني. يتم تنشيط رمز Drinks Chill (تبريد المشروبات) للدلالة على تنشيط وظيفة تبريد المشروبات. • يصدر صوت تنبيه، وسيومض مؤشر LED بعد ١٥ دقيقة. • يمكن إلغاء وظيفة تبريد المشروبات في أي وقت بالضغط على رمز Drinks Chill (تبريد المشروبات) مرة أخرى لمدة ٣ ثوان. يتوقف الوقت المستغرق في التبريد على حجم العبوة الزجاجية. • لا تترك الزجاجية داخل غرفة المجمد لفترة أطول من الوقت اللازم للتبريد.
رموز مقياس درجة حرارة الفريزر	• يشير إلى إعداد درجة حرارة حجيرة التجميد
زر ضبط درجة الحرارة	• اضغط على أي زر لتنشيط التحكم. • اضغط على زر Temp لتقليل درجة حرارة الحجيرة المحددة. بمجرد الوصول إلى أعلى درجة برودة تعود الشاشة إلى الإعداد الأكثر سخونة بالضغط التالي.



مهم

إعدادات المصنع الافتراضية للثلاجة هي "متوسط". إذا أردت تغيير الحرارة، فقم بعمل تعديلات صغيرة فقط، ثم انتظر لمدة 24 ساعة لمعرفة ما إذا كانت صحيحة أم لا.

استكشاف الأخطاء وإصلاحها

طراز لا - مكتحلا ERB5007/ERB5004

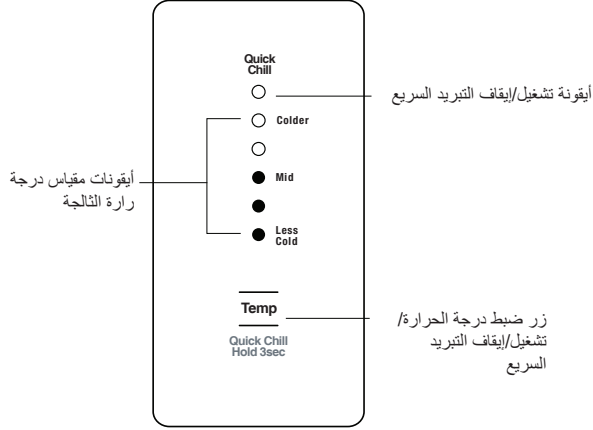

الوصف	التشغيل / الوظائف الأساسية
أيقونات مقياس درجة حرارة الثالجة	• يشير إلى إعداد حرارة حجيرة الثالجة .
أيقونة تشغيل/إيقاف التبريد السريع	تشير إلى حالة وظيفة التبريد السريع.
زر ضبط درجة الحرارة/تشغيل/إيقاف التبريد السريع	التحكم في درجة الحرارة المس زر "Temp" (الحرارة) لتنشيط عنصر التحكم. المس زر "Temp" (الحرارة) لتقليل حرارة الثالجة . عند الوصول إلى أبرد درجة حرارة ستعود الشاشة إلى أدفأ إعداد مع الضغطة التالية. تبريد سريع استخدم وظيفة التبريد السريع عند وضع كمية كبيرة من الطعام في حجيرة الثالجة. • اضغط مع الاستمرار على زر Temp (درجة الحرارة) لمدة 3 ثوان. سوف تومض أيقونة التبريد السريع لتشير إلى أنه نشط. سوف تعمل الثالجة على درجة حرارة 2 مئوية لمدة 90 دقيقة ثم تعود تلقائيا إلى الوضع العادي. يمكن إلغاء خاصية التبريد السريع في أي وقت بالضغط مرة أخرى على زر Temp (درجة الحرارة).

مهم

إعدادات المصنع الافتراضية للثالجة هي "متوسط". إذا أردت تغيير الحرارة، فقم بعمل تعديلات صغيرة فقط، ثم انتظر لمدة 24 ساعة لمعرفة ما إذا كانت صحيحة أم لا.

مميزات المبرد باب واحد

EFB5007 & EFB5004

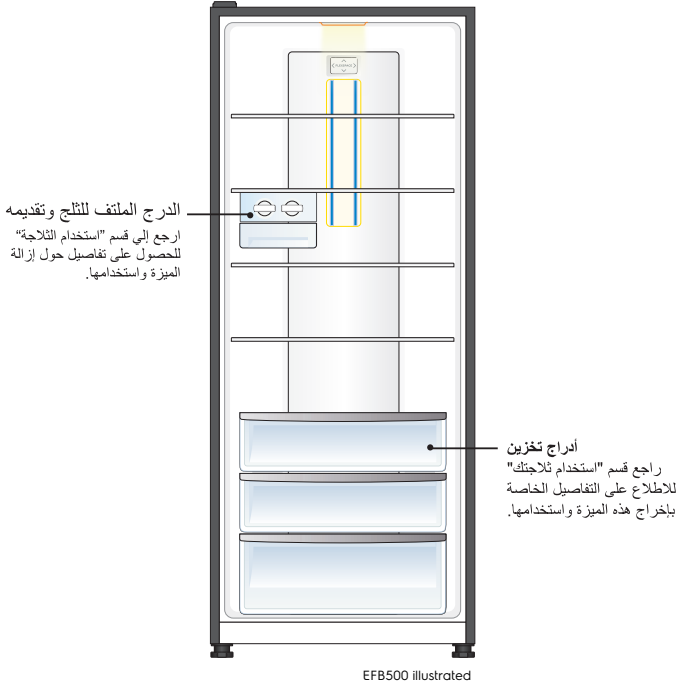

لوحة التحكم في المبرد

من هذه اللوحة يمكنك التحكم في درجة حرارة المبرد فضلاً عن ضبط وظيفة التجميد الفائق أو إعادة ضبط تنبيه الباب.

لمزيد من المعلومات حول كيفية استخدام هذه الميزة، راجع قسم "حول واجهة المستخدم".

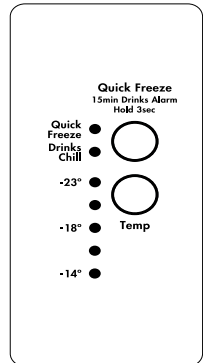

قد تتغير الميزات حسب الموديل، لن تتضمن جميع الموديلات الميزات المذكورة.

مميزات الثلاجة باب واحد

ERB5004

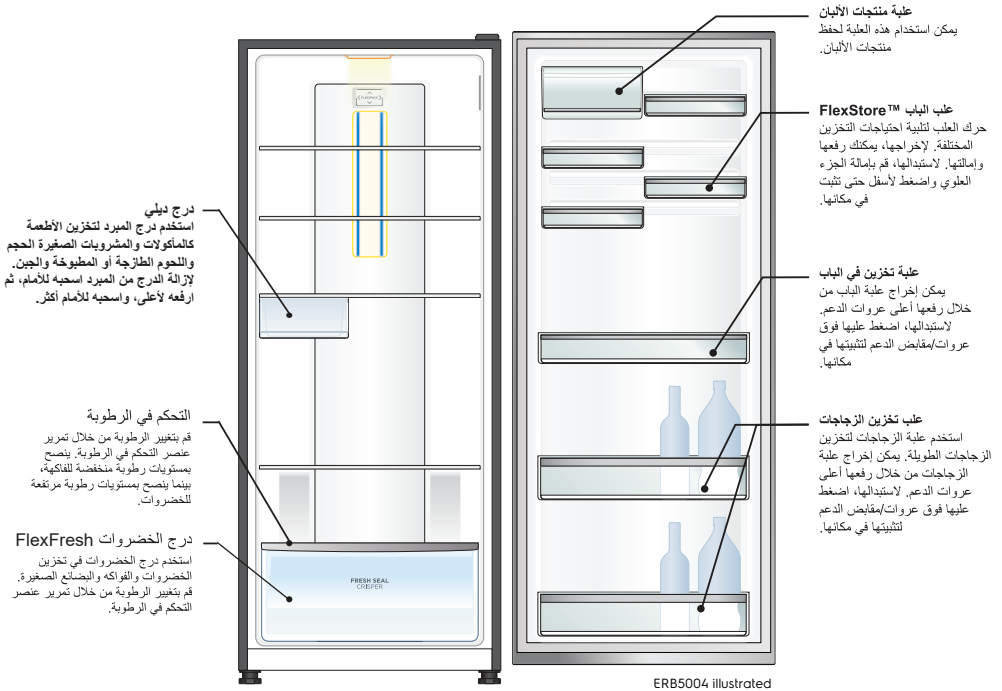

لوحة التحكم في الثلاجة/الفریزر

هذه اللوحة، يمكنك التحكم في درجة حرارة الثلاجة وحجيرات الثلاجة، بالإضافة إلى ضبط وظيفة التجميد السريع أو إعادة ضبط إنذار الباب.

لمزيد من المعلومات حول كيفية استخدام هذه الميزة، راجع قسم "معلومات عن واجهة المستخدم".

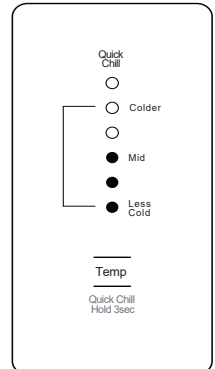

قد تختلف اللطراوات تبغ طراز. ال تحتوي الطراوات كافة على الخصائص المسردة.

مميزات الثلاجة باب واحد

ERB5007

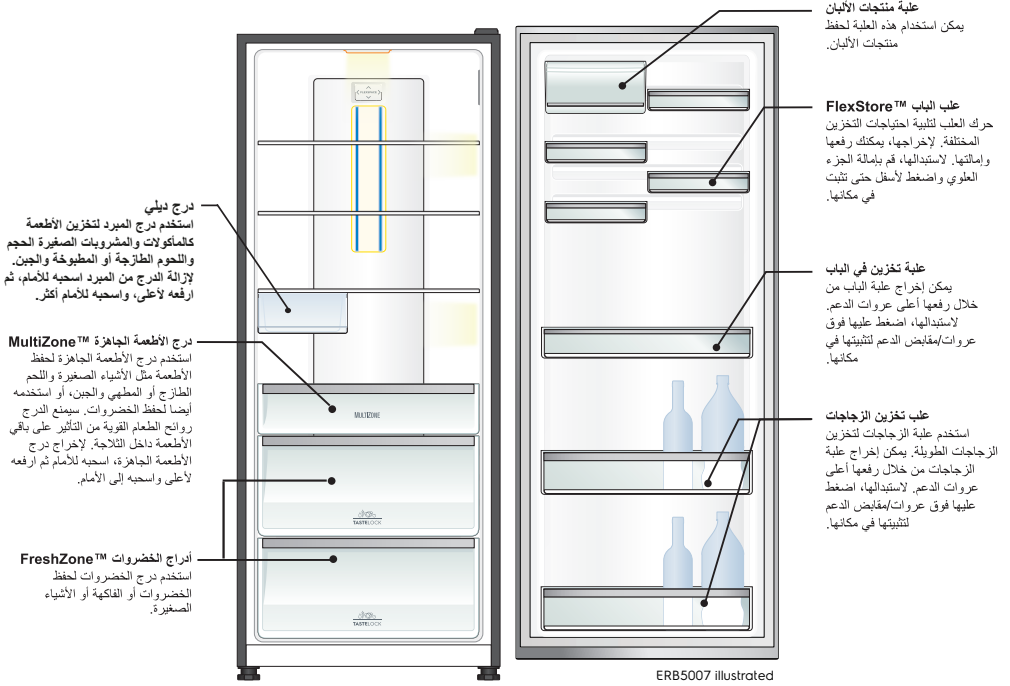

لوحة تحكم بالثلاجة

هذه اللوحة، يمكنك التحكم في درجة حرارة الثلاجة وحجيرات الثلاجة، بالإضافة إلى ضبط وظيفة التجميد السريع أو إعادة ضبط إنذار الباب.

لمزيد من المعلومات حول كيفية استخدام هذه الميزة، راجع قسم "معلومات عن واجهة المستخدم".

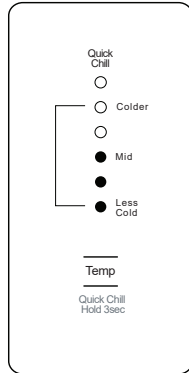

قد تختلف اللطرازات تبغطرار. ال تحتوي الطرازات كافة على الخصائص المسردة.

2.3 الاستخدام

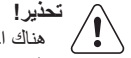

تحذير!
هناك احتمال التعرض للإصابة، أو الحروق، أو الصدمة الكهربائية أو نشوب حريق.

- لا تغير مواصفات هذا الجهاز.
- لا تضع الأجهزة الكهربائية (مثل صانع الآيس كريم) في الجهاز إلا إذا ذكرت الشركة المصنعة أن ذلك ممكن.
- كن حذرًا لكي لا تتلف دائرة التبريد الكهربائية. يحتوي الجهاز على الأيزوبيوتان (R600a)، وهو غاز طبيعي على مستوى عالٍ من التوافق البيئي. هذا الغاز قابل للاشتعال.
- إذا وقع تلف في دائرة التلاجة، تأكد أنه لا توجد السنة لهب ومصادر للاشتعال في الغرفة. قم بتهوية الغرفة.
- لا تدع الأشياء الساخنة تلامس الأجزاء البلاستيكية من الجهاز.
- تجنب وضع المشروبات الغازية في حجرة الفريزر. سيسبب هذا الأمر ضغطًا على عبوة المشروب.
- لا تخزن أي غاز أو سائل سريع الاشتعال في الجهاز.
- لا تضع منتجات أو عناصر قابلة للاشتعال أو مبللة بمواد قابلة للاشتعال في الجهاز أو بالقرب منه أو فوقه.
- لا تلمس الضاغط أو المكثف. فهذه الأجزاء ساخنة.
- لا تقم بإزالة أو لمس أشياء في حجرة التجميد إذا كانت يداك مبللتين أو رطبتين.
- لا تجمد الأطعمة مرة أخرى بعد ذوبان الثلج عنها.
- اتبع تعليمات التخزين المدونة على عبوات الأغذية المجمدة.

2.5 العناية والتنظيف

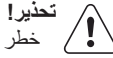

تحذير!
خطر التعرض للإصابة أو إتلاف الجهاز.

- أوقف تشغيل الجهاز وافصل قابس التيار الرئيسي عن مقبس التيار الرئيسي قبل إجراء الصيانة.
- يحتوي هذا الجهاز على مواد هيدروكربونية في وحدة التبريد. يجب أن يقوم بالصيانة وإعادة شحن الوحدة في مؤهل فقط.
- افحص تصريف الجهاز فحصًا منتظمًا ونظفه إذا لزم الأمر. في حالة انسداد التصريف، فسوف تتجمع مياه الثلج الذائب أسفل الجهاز.

2.6 التخلص من الجهاز

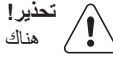

تحذير!
هناك خطر التعرض للإصابة أو الاختناق.

- افصل الجهاز عن مصدر الكهرباء الرئيسي.
- اقطع كبل التيار الرئيسي وتخلص منه.
- قم بإزالة الباب لمنع احتباس الأطفال أو الحيوانات الأليفة في الجهاز.
- دائرة التبريد الكهربائية والمواد العازلة الموجودة في هذا الجهاز غير مضرّة بطبقة الأوزون.
- تحتوي الرغوة العازلة على غاز قابل للاشتعال. اتصل بالسلطة المحلية التي تتبعها للحصول على معلومات حول كيفية التخلص من الجهاز بطريقة صحيحة.
- لا تتلف جزء وحدة التبريد القريب من المبادل الحراري.

2.4 الإضاءة الداخلية

- نوع المصباح المستخدم في هذا الجهاز غير مناسب لإضاءة الغرف المنزلية.

- في حالة تلف سلك الإمداد الكهربائي، يجب استبداله من قِبل الشركة المُصنعة أو وكيل الصيانة التابع لها أو غيره من الأشخاص المؤهلين لتفادي التعرض للخطر.
- إذا كان الجهاز مزودًا بصانع ثلج أو بموزع ماء، املاهما بماء الشرب فقط.
- إذا احتاج الجهاز إلى التوصيل بمصدر الماء، صلّه بمصدر ماء شرب فقط.
- يجب أن يكون ضغط الماء الداخل للجهاز (الحد الأقصى والأدنى) بين 1 بار (0,1 ميغا باسكال) و 10 بار (1 ميغا باسكال)

2. تعليمات السلامة

2.1 التركيب

تحذير!



يحظر تركيب هذا الجهاز بواسطة شخص غير مؤهل.

تحذير!



هناك احتمال لنشوب حريق أو التعرض لصدمة كهربائية.

- ازل جميع الأغلفة.
- لا تقم بتركيب جهاز تالف أو استخدامه.
- التزم بتعليمات التركيب الواردة مع الجهاز.
- توخّ دائمًا الحذر عند نقل الجهاز؛ نظرًا لأنه ثقيل الوزن.
- احرص دائمًا على ارتداء قفازات السلامة.
- تأكد أن الهواء يستطيع أن يتدفق حول الجهاز.
- انتظر لمدة 4 ساعات على الأقل قبل توصيل الجهاز بمصدر الطاقة. يسمح هذا للزيت بالتدفق والعودة مرة أخرى إلى الضاغط.
- يحظر تركيب الجهاز بالقرب من مصادر الإشعاع أو البوتاجازات أو الفرن أو بوتاجاز السطح.
- يجب وضع الجزء الخلفي للجهاز مقابل الحائط.
- لا تتركب الجهاز في مكان يتعرض فيه لأشعة الشمس المباشرة.
- لا تتركب هذا الجهاز في أماكن عالية الرطوبة أو البرودة، مثل ملحقات الأبنية أو مواقف السيارات أو أقبية النبيذ.
- عند تحريك الجهاز، ارفعه من الحافة الأمامية لتجنب خدش الأرضية.
- يجب أن يتم توصيل الجهاز بالأرضي.
- يجب إجراء جميع التوصيلات الكهربائية بواسطة فني كهربائي مؤهل.
- تحقق من توافق البيانات الكهربائية الموجودة على لوحة القياس مع مصدر الطاقة المحلي. وإلا، فاتصل بفني كهربائي.
- احرص دائمًا على استخدام مقبس مقاوم للصدمات الكهربائية على أن يكون مثبتًا بصورة صحيحة.
- تجنب استخدام محولات وكبلات تمديد متعددة المنافذ.
- احرص على عدم إتلاف المكونات الكهربائية (مثل قابس التيار الرئيسي، وكبل التيار الرئيسي، والضاغط). اتصل بالخدمة أو بالفني لاستبدال المكونات الكهربائية.
- يجب أن يبقى كبل التيار الرئيسي على مستوى منخفض عن قابس التيار الرئيسي.
- قم بتوصيل قابس التيار الرئيسي بمقبس التيار الرئيسي بعد الانتهاء من التركيب فقط. تأكد من إمكانية الوصول إلى قابس التيار الرئيسي بعد التركيب.
- تجنب سحب كابل التيار الرئيسي لفصل الجهاز. قم دائمًا بسحب قابس التيار الرئيسي.

1. معلومات الأمان

قبل تركيب الجهاز واستخدامه، يرجى قراءة التعليمات الواردة بعناية. الشركة المصنعة غير مسؤولة في حالة التركيب والاستخدام غير الصحيح، والذي قد يؤدي إلى حدوث إصابات وتلف الجهاز. احتفظ دائماً بالتعليمات الواردة مع الجهاز للرجوع إليها لاحقاً.

1.1 سلامة الأطفال والأشخاص الضعفاء

- يمكن استخدام هذا الجهاز بمعرفة الأطفال بدءاً من سن 8 سنوات فما فوق والأشخاص الذين يعانون من ضعف القدرات البدنية أو الحسية أو العقلية أو عدم الخبرة أو المعرفة شريطة توفير الإشراف والتوجيه لهم فيما يتعلق باستخدام الجهاز بطريقة آمنة وفهم المخاطر ذات الصلة،
- لا تسمح للأطفال بالعبث في الجهاز.
- احتفظ بجميع مواد التغليف بعيداً عن متناول الأطفال.
- يجب ألا يتم التنظيف أو إجراء الصيانة التي يقوم بها المستخدم بواسطة الأطفال دون رقابة.

1.2 السلامة العامة

- يقتصر استخدام هذا الجهاز على الاستعمال المنزلي وما شابه ذلك:
 - البيوت الزراعية؛ مناطق مطبخ الموظفين في المحلات والمكاتب وبيئات العمل الأخرى
 - بواسطة العملاء في الفنادق والنزل وفنادق المبيت والإفطار، والبيئات الأخرى من النوع السكني
- احرص على عدم انسداد فتحات التهوية في غطاء الجهاز أو البنية المضمنة وعدم وجود عوائق أمامها.
- لا تستخدم أجهزة ميكانيكية أو وسائل أخرى لتسريع عملية إذابة الثلج بخلاف تلك الموصى بها بواسطة الشركة المصنعة. لا تقم بإتلاف دائرة الجهاز الكهربائية.
- لا تقم بإتلاف دائرة الجهاز الكهربائية.
- لا تستخدم رشاش المياه أو البخار لتنظيف الجهاز.
- لا تستخدم أجهزة كهربائية داخل حجيرات تخزين الطعام بالجهاز، إلا إذا كانت من النوع الذي أوصت به الشركة المصنعة. لا تستخدم رشاش المياه أو البخار لتنظيف الجهاز.
- نظف الجهاز بقطعة قماش ناعمة مبللة. استخدم المنظفات المتعادلة فقط. لا تستخدم منتجات كاشطة، أو أقمشة التنظيف الكاشطة أو المذيبات أو أشياء معدنية.
- لا تخزن مواد متفجرة مثل علب الهواء المضغوط ذات مادة دافعة قابلة للاشتعال في هذا الجهاز.

المحتويات

1. معلومات الأمان 3
2. تعليمات السلامة 4
3. وصف الجهاز 6
4. درجة الحرارة التحكم 9
5. تركيب الثلاجة الجديدة 11
6. استخدام الثلاجة 15
7. تنظيف طعام الثلاجة 17
8. دليل تخزين الطعام 18
9. استكشاف الأخطاء وإصلاحها 19
10. صوت الضوضاء 22

نحن نفكر فيك

نشرك على شراء أحد أجهزة Electrolux. لقد اخترت منتجًا يتميز بعقود من الخبرات الاحترافية والابتكار. جهاز رائع وأنيق، صممناه ونحن نضع احتياجاتك في ذهننا. عند استخدامك له، يمكنك الشعور بالأمان لمعرفتك بأنك ستحصل على نتائج رائعة كل مرة.

مرحبًا بكم في Electrolux.

تفضل بزيارة موقعنا الإلكتروني:

احصل على نصائح الاستخدام والكتيبات الترويجية ومستكشف المشكلات ومعلومات الخدمة من خلال:
www.electrolux.com



سجل المنتج للحصول على خدمة أفضل عبر:

www.electrolux.com/productregistration



بادر بشراء الملحقات والمواد الاستهلاكية وقطع الغيار الأصلية

لجهازك: www.electrolux.com/shop



رعاية وخدمة العملاء

نوصي باستخدام قطع الغيار الأصلية. عند الاتصال بالخدمة، تأكد من توفر المعلومات التالية لديك: توجد هذه البيانات على لوحة القياس. الموديل، CNP، الرقم المسلسل

معلومات تحذيرية / تنبيهية متعلقة بالسلامة.

تعليمات عامة ونصائح

معلومات بيئية.

عرضة للتغيير دون إخطار.

ERB5007A
ERB5004A
EFB4207A
EFB4204A

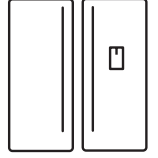

دليل المستخدم

AR أجهزة التبريد



Electrolux