



Electrolux



electrolux.com/register

AR دليل المستخدم | غسالة الأطباق

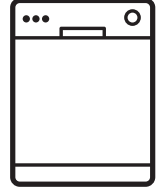

ESS47311SX



نحن نفكر بك

شكراً لشراء جهاز الكترولوكس. لقد اخترت جهازاً تم تصنيعه متضمناً عقوداً من الخبرة والابتكار الاحترافي. لقد وضعناك في الاعتبار عند تصميمه لذا فهو مصمم ببراعة وأناقة. لذا في أي وقت تستخدمه، يمكنك أن تكون على يقين أنك ستحصل على أفضل النتائج في كل مرة.
مرحباً بك في الكترولوكس.

تفضلوا بزيارة موقعنا الإلكتروني من أجل:

الحصول على نصائح الاستخدام، والكتيبات الترويجية، ومستكشف المشكلات ومصلحها، ومعلومات الصيانة والإصلاح:

www.electrolux.com/support

تسجيل المنتج للحصول على خدمة أفضل عبر:

www.registerelectrolux.com

شراء الملحقات والمواد المستهلكة وقطع الغيار الأصلية للجهاز:

www.electrolux.com/shop



خدمة العملاء والصيانة

استخدم دوماً قطع الغيار الأصلية. عند الاتصال بمركز الصيانة المعتمد الخاص بنا، تأكد من توفر المعلومات التالية لديك: الطراز، PNC، الرقم المسلسل.

يمكن أن تجد هذه المعلومات على لوحة القياس.

⚠ تحذير / تنبيه - معلومات السلامة

i معلومات ونصائح عامة

📄 معلومات بيئية

عرضة للتغيير بدون إشعار

المحتويات

1. معلومات الأمان..... 3
2. تعليمات الأمان..... 4
3. وصف المنتج..... 6
4. لوحة التحكم..... 7
5. البرامج..... 8
6. الخيارات..... 10
7. الإعدادات..... 10
8. قبل الاستخدام الأول..... 12
9. الاستخدام اليومي..... 13
10. تلميح وأفكار..... 15
11. العناية والتنظيف..... 16
12. استكشاف الأعطال وإصلاحها..... 18
13. صحيفة معلومات المنتج..... 21
14. معلومات فنية إضافية..... 22
15. المخاوف البيئية..... 22

1. ⚠️ معلومات الأمان

قبل تركيب الجهاز واستخدامه، يرجى قراءة التعليمات الواردة بعناية. المصنع ليس مسؤولاً عن أي إصابات أو أضرار تقع نتيجة للتركيب أو الاستخدام غير الصحيح. احتفظ دائماً بالتعليمات في مكان آمن ويمكن الوصول إليه للرجوع إليها مستقبلاً.

1.1 أمان الأطفال والأشخاص الضعفاء

- يمكن استخدام هذا الجهاز بمعرفة الأطفال بدءاً من سن 8 سنوات فما فوق والأشخاص الذين يعانون من ضعف في القدرات البدنية أو الحسية أو العقلية أو عدم الخبرة أو المعرفة بشريطة توفير الإشراف والتوجيه لهم فيما يتعلق باستخدام الجهاز بطريقة آمنة وفهم المخاطر ذات الصلة.
- يجب إبعاد الأطفال بين سن 3 سنوات و8 سنوات أو الأشخاص ذوي الإعاقات الشديدة والمعقدة إلا إذا توفر الإشراف المستمر.
- يجب إبعاد الأطفال تحت عمر الثلاث سنوات عن الجهاز إلا إذا توفر الإشراف المستمر.
- ينبغي الإشراف على الأطفال لضمان عدم عبثهم بالجهاز.
- احتفظ بالمنظفات بعيداً عن متناول يد الأطفال.
- يجب إبقاء الأطفال والحيوانات الأليفة بعيداً عن الجهاز عندما يكون الباب مفتوحاً.
- يجب ألا يقوم الأطفال بالتنظيف وصيانة المستخدم للجهاز بدون إشراف.

1.2 السلامة العامة

- هذا الجهاز مخصص لتنظيف الأطباق المنزلية وأدوات المائدة فقط.
- هذا الجهاز مصمم للاستخدام المنزلي الفردي في بيئة داخلية.
- يمكن استخدام هذا الجهاز في المكاتب، وغرف النزلاء في الفنادق، وغرف النزلاء في فنادق المبيت والإفطار، ودور النزلاء في المزارع، وأماكن الإقامة الأخرى المماثلة التي يقتصر استخدامه فيها على الاستخدام المنزلي (المعتاد).
- لا تغير مواصفات هذا الجهاز.
- يجب أن يكون ضغط المياه أثناء التشغيل (الحد الأدنى والأقصى) بين 0.05 (0.5) / 1 (10) ميغا باسكال (بار).
- اتبع الرقم الأقصى لـ 13 إعدادات وضع.
- يجب عدم ترك باب الجهاز مفتوحاً لتجنب خطر التعثر.

- في حالة تلف كبل الإمداد الكهربى، يجب استبداله من قبل المصنِّع أو مركز الصيانة المعتمد أو غيره من الأشخاص المؤهلين لتفادي التعرض للخطر.
- تحذير: يجب وضع السكاكين والأدوات الأخرى ذات النقاط الحادة في السلة مع توجيه الأطراف الحادة لأسفل أو مع وضعها في وضع أفقى.
- أوقف تشغيل الجهاز وافصل قابس التيار الرئيسى عن مقبس التيار قبل أي عمليات صيانة.
- لا تستخدم رشاش الماء على الضغط أو البخار لتنظيف الغسالة .
- إذا كانت بالجهاز فتحات تهوية بالأسفل، فيجب ألا تغطى بسجادة.
- يتم توصيل الجهاز بمصدر المياه الرئيسى باستخدام مجموعات الخراطيم الجديدة المرفقة مع الجهاز. يحظر إعادة استخدام مجموعات الخراطيم القديمة.

2. تعليمات الأمان

2.1 التركيب

⚠ تحذير

يجب ألا يقوم بتركيب هذا الجهاز إلا شخص مؤهل.

- قم بإزالة جميع مواد التغليف.
- لا تقوم بتركيب جهاز تالف أو استخدامه.
- اتبع تعليمات التركيب الواردة مع الجهاز.
- احذر دائماً عند تحريك الجهاز لتقل وزنه. استخدم دائماً قفازات أمان وحذاء مغلق.
- لا تقم بتركيب الغسالة أو استخدامها عندما تكون درجة حرارة المكان أقل من 0 °.
- تركيب الجهاز في مكان آمن وملانم يلبى متطلبات التركيب.

2.2 التوصيل الكهربائى

⚠ تحذير

هناك احتمال لنشوب حريق أو التعرض لصدمة كهربية.

- تحذير: صُمم هذا الجهاز لتركيبه / توصيله بوصلة تأريض في المبنى.
- تأكد من أن المعايير المدونة على لوحة تصنيف الجهد متوافقة مع تصنيفات الجهد الكهربى لمصدر الطاقة الرئيسى.
- يجب دائماً استخدام مقبس مقاوم للصددمات الكهربائية ومركب بشكل صحيح.
- تجنب استخدام المشتريات الكهربائية متعددة القوايس وكابلات الإطالة.

- احرص على عدم إتلاف القابس وكابل التيار الرئيسى. عند الحاجة لاستبدال كابل التيار الرئيسى، فيجب أن يقوم مركز الخدمة المعتمد بتنفيذ ذلك.
- تجنب توصيل قابس التيار الرئيسى بالمقبس الرئيسى إلا بعد الانتهاء من التركيب. تأكد من حرية الوصول دون مَوقفات إلى قابس التيار الرئيسى بعد التركيب.
- تجنب سحب كابل التيار الكهربائى لفصل الجهاز.
- احرص دائماً على سحب قابس التيار الرئيسى.
- هذا الجهاز يتناسب مع مقابس 13 أمبير الرئيسة. إذا استلزم الأمر تغيير المنصهر الموجود في قابس التيار الكهربائى، فاستخدم فقط منصهر (ASTA (BS 1362) بقدرة 13 أمبير (المملكة المتحدة وأيرلندا فقط).

2.3 توصيل المياه

- لا تتسبب في إتلاف خراطيم المياه.
- قبل التوصيل بأنابيب جديدة أو أنابيب لم تُستخدم لفترة طويلة حيث تم تنفيذ أعمال إصلاح أو الأجهزة الجديدة المجهزة (عدادات المياه، إلخ)، اسمح للمياه بالتدفق حتى تصبح نظيفة وشفافة.
- تأكد من عدم وجود تسريبات واضحة للمياه أثناء وبعد أول استخدام للجهاز.
- في حالة تلف خرطوم إدخال المياه، أغلق فوراً صنوبر المياه وافصل قابس التيار الكهربائى على الفور من مقبس التيار. اتصل بمركز الخدمة المعتمد لاستبدال خرطوم إدخال الماء.
- بدون طاقة كهربائية، لن يعمل نظام حماية المياه. في هذه الحالة يكون هناك خطر حدوث فيضان للمياه.

- يمكن أن يطلق الجهاز بخاراً ساخناً إذا فتحت الباب أثناء تشغيل البرنامج.

2.5 الصيانة

- لإصلاح الجهاز، اتصل بمركز الخدمة المعتمد.
- استخدم قطع الغيار الأصلية فقط.
- يرجى ملاحظة أن الإصلاح الذاتي أو الإصلاح غير الاحترافي يمكن أن ينتج عنه مشكلات متعلقة بالأمان وربما يؤدي ذلك إلى بطلان الضمان.
- فيما يتعلق بالمصباح (المصابيح) داخل هذا المنتج ومصابيح قطع الغيار التي تباع بشكل منفصل: هذه المصابيح مخصصة لتحمل أقسى ظروف مادية في الأجهزة المنزلية، مثل درجة الحرارة، الاهتزاز، الرطوبة، وأنها مخصصة للإشارة إلى معلومات خاصة بالحالة التشغيلية للجهاز. وهي ليست مخصصة للاستخدام في تطبيقات أخرى أو لإضاءة الغرف المنزلية.

2.6 التخلص من الجهاز

⚠ تحذير

هناك خطر حدوث إصابة أو احتراق.

- افصل الجهاز عن مصدر الكهرباء الرئيسي.
- اقطع كابل التيار الرئيسي وتخلص منه.
- قم بإزالة مزلاج الباب لمنع احتباس الأطفال أو الحيوانات الأليفة في الجهاز.

- يحتوي خرطوم إدخال الماء على صمام أمان وهيكل مزود بكابل تيار رئيسي داخلي.

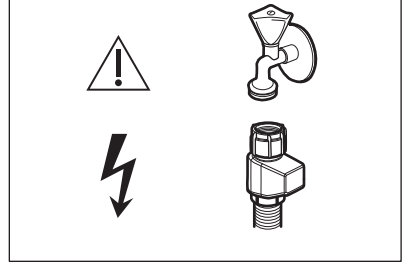

⚠ تحذير

⚡ الجهد الكهربائي الخطير.

2.4 الاستخدام

- لا تضع منتجات قابلة للاشتعال أو ملابس مبللة بمنتجات قابلة للاشتعال في الجهاز أو بالقرب منه أو فوقه.
- منظفات غسالة الأطباق تعتبر خطيرة. التزم بتعليمات السلامة الموجودة على عبوة المنظف.
- لا تشرب الماء الموجود في الجهاز ولا تعبث به.
- لا تخرج الصحون من الجهاز إلا بعد اكتمال البرنامج. قد يبقى بعض من المنظف على الأطباق.
- لا تقم بتخزين عناصر ولا تقم بالضغط على الباب المفتوح للجهاز.

3. وصف المنتج

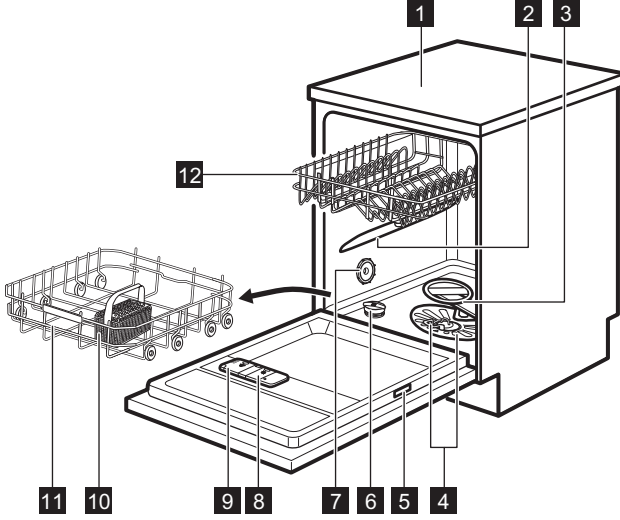

- 10 سلة أدوات المائدة
- 11 السلة السفلية
- 12 السلة العلوية



الرسم عبارة عن نظرة عامة. لمعرفة المزيد من التفاصيل، ارجع إلى الفصول أو المستندات الأخرى المرفقة مع الجهاز.

- 1 سطح العمل
- 2 ذراع الرش العلوي
- 3 ذراع الرش السفلي
- 4 الفلاتر
- 5 لوحة التصنيف
- 6 وعاء الملح
- 7 فتحة التهوية
- 8 موزع المادة المساعدة على الشطف
- 9 موزع المنظف

4. لوحة التحكم

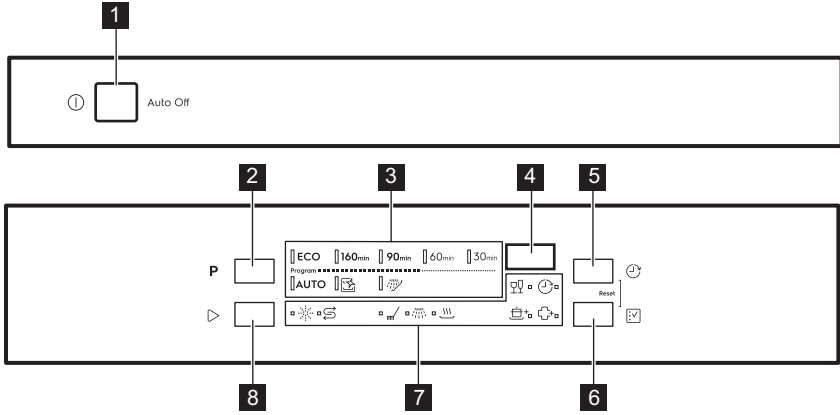

- | | | | |
|----------|---|-----------------------------------|---|
| زر خيار | 6 | زر On/off (التشغيل/إيقاف التشغيل) | 1 |
| المؤشرات | 7 | زر البرنامج | 2 |
| زر ابدأ | 8 | مؤشرات البرنامج | 3 |
| | | عرض | 4 |
| | | زر تأجيل | 5 |

4.1 المؤشرات

المؤشر	الوصف
	مؤشر الملح. يعمل عندما يحتاج وعاء الملح إلى إعادة ملء. يكون متوقف دائماً أثناء عمل البرنامج.
	مؤشر المادة المساعدة على الشطف. يعمل عندما يحتاج موزع المادة المساعدة على الشطف إلى إعادة ملء. يكون متوقف دائماً أثناء عمل البرنامج.
	مؤشر مرحلة الغسيل. يضيء عند تشغيل مرحلة الغسيل.
	مؤشر مرحلة الشطف. يضيء عند تشغيل مرحلة الشطف.
	مؤشر مرحلة التجفيف. يضيء عند اختيار برنامج مع مرحلة التجفيف. يومض عند تشغيل مرحلة التجفيف.
	مؤشر التأجيل. يضيء عند ضبط "البدء المؤجل".
	مؤشر GlassCare.
	مؤشر ExtraPower.
	مؤشر ExtraHygiene.

5. البرامج

ترتيب البرامج في الجدول قد لا يعكس تسلسلها على لوحة التحكم.

البرنامج	حمولة غسالة الأطباق	درجة الاتساع	مراحل البرنامج	الخيارات
(1 ECO	الأواني الفخارية وأدوات المائدة والقدر والأواني	عادي، مُجفف قليلاً	• غسيل أولي • غسيل الأطباق 50 درجة مئوية • الشطف المتوسط • الشطف النهائي 55 درجة مئوية • التجفيف (2 AirDry	• ExtraPower • GlassCare • ExtraHygiene
160min	الأواني الفخارية وأدوات المائدة والقدر والأواني	عادي إلى ثقيل، مجفف	• غسيل أولي • غسيل الأطباق 60 درجة مئوية • الشطف المتوسط • الشطف النهائي 60 درجة مئوية • التجفيف (2 AirDry	• ExtraPower • GlassCare • ExtraHygiene
90min	الأواني الفخارية وأدوات المائدة والقدر والأواني	عادي، مُجفف قليلاً	• غسيل الأطباق 60 درجة مئوية • الشطف المتوسط • الشطف النهائي 55 درجة مئوية • التجفيف (2 AirDry	• ExtraPower • GlassCare • ExtraHygiene
60min	الأواني الفخارية وأدوات المائدة	تجفيف جديد وقليل	• غسيل الأطباق 60 درجة مئوية • الشطف المتوسط • الشطف النهائي 50 درجة مئوية (2 AirDry	• ExtraPower • GlassCare • ExtraHygiene
30min	الأواني الفخارية وأدوات المائدة	جديد	• غسيل الأطباق 50 درجة مئوية • الشطف المتوسط • الشطف النهائي 50 درجة مئوية (2 AirDry	• ExtraPower • GlassCare • ExtraHygiene
(3 AUTO	الأواني الفخارية وأدوات المائدة والقدر والأواني	الكل	• غسيل أولي • غسيل الأطباق 50 - 60 درجة مئوية • الشطف المتوسط • الشطف النهائي 60 درجة مئوية • التجفيف (2 AirDry	
(4 	لا يوجد	نظيف الجهاز من الداخل	• تنظيف على 70 درجة مئوية • الشطف المتوسط • الشطف النهائي (2 AirDry	

البرنامج	حمولة غسالة الأطباق	درجة الاتساخ	مراحل البرنامج	الخيارات
----------	---------------------	--------------	----------------	----------

5)

- 1) يمتحك هذا البرنامج، أقصى كفاءة لاستهلاك الطاقة والمياه للأواني الفخارية وأدوات المائدة ذات الاتساخ العادي. هذا هو البرنامج القياسي لمؤسسات الاختبار.
- 2) فتح الباب تلقائيًا أثناء مرحلة التجفيف. راجع "الإعدادات".
- 3) يستشعر الجهاز درجة الاتساخ وكمية العناصر الموجودة في السلال. ويقوم تلقائيًا بضبط درجة الحرارة وكمية المياه واستهلاك الطاقة ومدة البرنامج.
- 4) هذا البرنامج مصمم لتنظيف داخل الجهاز بفاعلية وكفاءة. يزيل التكلس والترسبات الدهنية. يجب تشغيل البرنامج مرة كل شهرين على الأقل باستخدام سائل أو مسحوق التنظيف أو منتج تنظيف مخصص لغسالات الأطباق دون تحميل أي شيء للغسيل.
- 5) مع هذا البرنامج يمكنك الشطف السريع لبقايا الطعام من الأطباق وكذلك منع تكون الروائح داخل الجهاز. لا تستخدم المنظف مع هذا البرنامج.

5.1 قيم الاستهلاك

البرنامج (1/2)	الماء (بالتر)	الطاقة (بالكيلو وات ساعة)	المدة (بالدقيقة)
ECO	9.9 / 10.7 (3 / 4)	0.821 / 0.821 (3 / 4)	240 / 240 (3 / 4)
160min	10.2	0.980	160
90min	10.1	1.030	90
60min	10.4	0.860	60
30min	10.4	0.630	30
AUTO	10.2	0.980	170
	9.3	0.650	60
	4.5	0.010	15

- 1) يمكن أن يتسبب ضغط المياه ودرجة حرارتها والاختلافات في شدة التيار والخيارات وكمية الأطباق ودرجة الاتساخ في تغيير القيم.
- 2) القيم الخاصة بالبرامج بخلاف ECO إرشادية فقط.
- 3) وفقًا للائحة عام 1016/2010.
- 4) وفقًا للائحة 6:2019-UAE.S5010.

5.2 معلومات لمعاهد الاختبار

لتلقي المعلومات اللازمة لإجراء اختبارات الأداء المطلوبة (على سبيل المثال طبقًا للتوجيه EN60436)، أرسل رسالة بالبريد الإلكتروني إلى:

info.test@dishwasher-production.com



في طلبك، يرجى تضمين رمز رقم المنتج (PNC) الموجود على لوحة التصنيف.

في حالة وجود أي استفسار بخصوص غسالة الأطباق الخاصة بك، راجع كتيب الصيانة المرفق مع جهازك.

6. الخيارات

درجة حرارة غسيل الأطباق في البرنامج المحدد ويقلها إلى 45 °C.



كيفية تنشيط GlassCare

اضغط على  حتى يضيء المؤشر . تعرض الشاشة مدة البرنامج المحدثة.

ExtraPower 6.2

يحسن هذا الخيار نتائج غسيل الأطباق للبرنامج المحدد. يزيد من درجة حرارة الغسيل ومدته.



كيفية تنشيط ExtraPower

اضغط على  حتى يضيء المؤشر . تعرض الشاشة مدة البرنامج المحدثة.

ExtraHygiene 6.3

هذا الخيار يضمن نتائج تنظيف أفضل عن طريق إبقاء درجة الحرارة عند 65 و70 درجة مئوية لمدة 10 دقائق على الأقل أثناء مرحلة الشطف الأخيرة.

كيفية تنشيط ExtraHygiene

اضغط على  حتى يضيء المؤشر . تعرض الشاشة مدة البرنامج المحدثة.



يجب تفعيل الخيارات المطلوبة في كل مرة قبل بدء أحد البرامج. لا يمكن تنشيط أو إلغاء تنشيط الخيارات أثناء تشغيل البرنامج.



تتبدل أزرار الخيارات بين الخيارات المتاحة والمجموعات الممكنة.



ليست جميع الخيارات متوافقة مع بعضها البعض. إذا قمت بتحديد خيارات غير متوافقة، فسوف يقوم الجهاز تلقائيًا بتعطيل واحد أو أكثر منها. ولا يظل مصيئًا سوى مؤشرات الخيارات التي لا تزال نشطة.



إذا لم يكن الخيار ينطبق على البرنامج، فإن المؤشر المرتبط به لا يضيء أو يومض بسرعة لعدة ثوانٍ ثم ينطفئ.



يمكن أن تؤثر خيارات التفعيل على استهلاك الماء والطاقة وكذلك مدة البرنامج.

GlassCare 6.1



يحمي هذا الخيار حمولة دقيقة، خاصة الأواني الزجاجية، من التلف. فهو يمنع التغييرات السريعة في

7. الإعدادات

كيف تضبط وضع اختيار البرنامج

يكون الجهاز في وضع اختيار البرنامج عندما يضيء مؤشر البرنامج **ECO** وتعرض الشاشة مدة البرنامج.

بعد التفعيل، يكون الجهاز في وضع اختيار البرنامج بشكل افتراضي. إذا لم يكن كذلك، فاضبط وضع اختيار البرنامج كما يلي:

اضغط مع الاستمرار على  و  إلى أن يكون الجهاز في وضع اختيار البرنامج.

7.1 وضع اختيار البرنامج ووضع المستخدم

عندما يكون الجهاز في وضع اختيار البرنامج، يمكنك ضبط برنامج والدخول إلى وضع المستخدم.

الإعدادات المتاحة في وضع المستخدم:

- مستوى منقي المياه حسب مستوى عسر الماء.
- تفعيل أو تعطيل إشعار نفاذ المادة المساعدة على الشطف.
- تفعيل أو تعطيل AirDry.

الإعدادات المحفوظة تظل سارية إلى أن تغيرها ثانية.

كلما ازداد محتوى هذه المعادن ازداد عسر الماء. يتم قياس عسر الماء بمقياس مكافئة.

يجب ضبط منقي المياه وفقاً لعسر الماء في منطقتك. يمكن لهيئة المياه المحلية لديك أن تقدم لك النصيحة بشأن عسر الماء في منطقتك. اضبط مستوى منقي المياه الصحيح لضمان الحصول على نتائج غسل جيدة.



إزالة عسر الماء يزيد استهلاك الماء والطاقة ومدة البرنامج. كلما زاد مستوى إزالة عسر الماء كلما زادت المدة وزاد الاستهلاك.

كيفية الدخول في وضع المستخدم

تأكد من أن الجهاز في وضع اختيار البرنامج.

للدخول إلى وضع المستخدم، اضغط مع الاستمرار في نفس الوقت على و حتى تبدأ المؤشرات ECO و 160min و 90min في الوميض وتصبح الشاشة فارغة.

7.2 منقي المياه

يزيل منقي المياه المعادن من مصدر إمداد المياه، وهو الأمر الذي له تأثير سلبي على نتائج الغسيل وعلى الجهاز.

عسر المياه

درجة عسر الماء الألمانية (dH°)	درجة عسر الماء الفرنسية (fH°)	مليمول / لتر	ميليجرام/لتر (جزء في المليون)	درجات كلارك	مستوى منقي المياه
50 - 47	90 - 84	9.0 - 8.4	904 - 835	63 - 58	10
46 - 43	83 - 76	8.3 - 7.6	834 - 755	57 - 53	9
42 - 37	75 - 65	7.5 - 6.5	754 - 645	52 - 46	8
36 - 29	64 - 51	6.4 - 5.1	644 - 505	45 - 36	7
28 - 23	50 - 40	5.0 - 4.0	504 - 395	35 - 28	6
22 - 19	39 - 33	3.9 - 3.3	394 - 325	27 - 23	5 (1)
18 - 15	32 - 26	3.2 - 2.6	324 - 255	22 - 18	4
14 - 11	25 - 19	2.5 - 1.9	254 - 185	17 - 13	3
10 - 4	18 - 7	1.8 - 0.7	184 - 70	12 - 5	2
>4	>7	>0.7	>70	>5	1 (2)

(1) إعدادات المصنع.

(2) لا تستخدم الملح في هذا المستوى.

• تعرض الشاشة الإعداد الحالي: مثل 5 L = المستوى 5.

2. اضغط على **P** بشكل متكرر لتغيير الإعداد.

3. اضغط على الزر تشغيل/ إيقاف لتأكيد الإعداد.

7.3 إخطار فراغ المادة المساعدة على الشطف

المادة المساعدة على الشطف تساعدك في تخفيف الأطباق دون وجود آثار أو بقع عليها. يتم تصريفها تلقائياً أثناء الشطف النهائي.

عندما تكون حجرة المادة المساعدة على الشطف فارغة، يضيء مؤشر المادة المساعدة على الشطف. إذا كانت نتائج التخفيف مرضية مع استخدام الأقراص المتعددة فقط، فيمكن تعطيل إشعار إعادة ملء

بغض النظر عن نوع المسحوق المستخدم، اضبط مستوى عسر الماء المناسب للحفاظ على مؤشر إعادة تعبئة الملح نشطاً.



الأقراص متعددة الأغراض التي تحتوي على الملح غير فعالة بما يكفي لتقوية الماء العسر.

كيفية تعيين مستوى منقي المياه

تأكد من أن الجهاز في وضع المستخدم.

1. اضغط على **P**.

- المؤشر ECO ما يزال يومض.
- المؤشرات المتبقية منطقتة.

AirDry يتم تفعيله تلقائيًا مع جميع البرامج ما عدا (إذا كان ذلك ممكنًا).

مدة مرحلة التجفيف ووقت فتح الباب يتغيران وفقًا للبرنامج والخيارات التي تم تحديدها.

عندما تفتح AirDry وظيفة الباب، تعرض الشاشة الوقت المتبقي من البرنامج قيد التشغيل.

⚠ تحذير

لا تحاول إغلاق باب الجهاز في غضون دقيقتين من الفتح التلقائي. فقد يتسبب ذلك في تلف الجهاز.
إذا أغلق الباب بعد ذلك لمدة 3 دقائق على الأقل، فسيتم إيقاف البرنامج.

⚠ تحذير

إذا كان الأطفال يصلون إلى الجهاز، فننصح بتعطيل AirDry. الفتح التلقائي للباب قد يشكل خطرًا.

كيفية إلغاء تنشيط AirDry

تأكد من أن الجهاز في وضع المستخدم.

1. اضغط على

- المؤشر **90min** ما يزال يومض.
- المؤشرات المتبقية منطقتة.
- تعرض الشاشة الإعداد الحالي:
- $\square\square = \text{AirDry}$ غير مفعّل.

- $\square = \text{AirDry}$ مفعّل.

2. اضغط على لتغيير الإعداد.

3. اضغط على الزر تشغيل/ إيقاف لتأكيد الإعداد.

المادة المساعدة على الشطف. ومع ذلك، استخدم دائمًا المادة المساعدة على الشطف للحصول على أفضل تجفيف.

إذا كنت تستخدم منطقتًا عاديًا أو أقرصًا متعددة دون المادة المساعدة على الشطف، فقم بتفعيل الإخطار لإبقاء مؤشر إعادة ملء المادة المساعدة على الشطف نشطًا.

كيفية تعطيل إخطار فراغ المادة المساعدة على الشطف

تأكد من أن الجهاز في وضع المستخدم.

1. اضغط على

- المؤشر **160min** ما يزال يومض.
- المؤشرات المتبقية منطقتة.
- تعرض الشاشة الإعداد الحالي.

- $\square d = \text{إخطار فراغ المادة المساعدة على الشطف معطل}$.

- $\square = \text{إخطار فراغ المادة المساعدة على الشطف مفعّل}$.

2. اضغط على لتغيير الإعداد.

3. اضغط على الزر تشغيل/ إيقاف لتأكيد الإعداد.

AirDry 7.4

AirDry يحسن نتائج التجفيف مع استهلاك أقل للطاقة. أثناء مرحلة التجفيف، يفتح الباب تلقائيًا ويظل مفتوح جزئيًا.

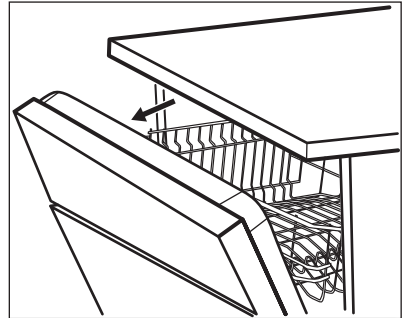

8. قبل الاستخدام الأول

4. افتح صنوبر المياه.
5. ابدأ أحد البرامج لإزالة أية بقايا معالجة يمكن أن تبقى داخل الجهاز. لا تستخدم منظف ولا تضع أطباق في السلال.

1. تأكد من أن المستوى الحالي لمنقى المياه يتفق مع عسر إمداد الماء. إذا لم يكن كذلك، فقم بضبط مستوى منقى المياه.
2. املا وعاء الملح.
3. قم بملء وعاء المادة المساعدة على الشطف.

تحذير ⚠️

يمكن خروج الماء والملح من حاوية الملح عند ملئها. لمنع التآكل، املا حاوية الملح ثم ابدأ فوراً دورة غسيل الأطباق الكاملة باستخدام المنظف.

8.2 كيفية تعبئة موزع المادة المساعدة على الشطف

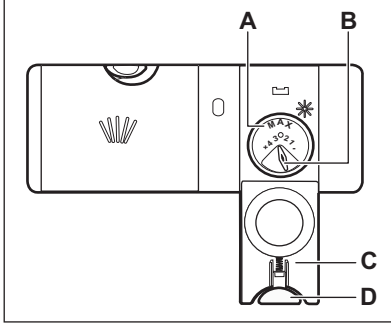

تحذير ⚠️

المقصورة (A) مخصصة للمساعدة على الشطف فقط. لا تملأها بالمنظف.

تحذير ⚠️

لا تستخدم سوى المواد المساعدة للشطف المصممة خصيصاً لغسالات الأطباق.

1. اضغط على زر التحرير (D) لفتح الغطاء (C).
2. املا الموزع (A) إلى أن تصل المادة المساعدة على الشطف إلى العلامة "MAX".
3. أزل المادة المساعدة على الشطف المتآثرة بواسطة قطعة فماش ماصة لمنع تزايد الرغوة.
4. أغلق الغطاء. تأكد من أن زر التحرير يقفل في موضعه.

i

يمكنك تشغيل محدد الكمية التي يتم تصريفها (B) بين الوضع 1 (الكمية الأقل) والوضع 4 أو 6 (الكمية الأعلى).

بعد بدء البرنامج، يقوم الجهاز بإعادة شحن الراتنج في منقي المياه لمدة تصل إلى 5 دقائق. تبدأ مرحلة الغسيل فور انتهاء هذه العملية. يتم تكرار العملية بشكل دوري.

8.1 وعاء الملح

تحذير ⚠️

استخدم ملح التجديد فقط لغسالات الأطباق. لا تستخدم ملح المطبخ.

يستخدم الملح لإعادة شحن الراتنج في منقي المياه والتأكد من الحصول على نتائج غسيل جيدة في الاستخدام اليومي.

كيفية تعبئة وعاء الملح

1. أدر غطاء وعاء الملح عكس اتجاه عقارب الساعة وقم بإزالته.
2. ضع لترًا واحدًا من الماء في وعاء الملح (للمرة الأولى فقط).
3. املا حاوية الملح بكيلو جرام واحد من الملح (حتى تمتلئ).

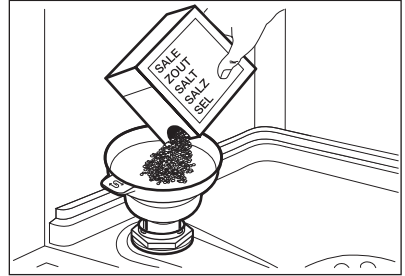

4. هز المدخنة بعناية من المقبض للحصول على آخر الحبيبات بالداخل.
5. قم بإزالة الملح حول فتحة وعاء الملح.

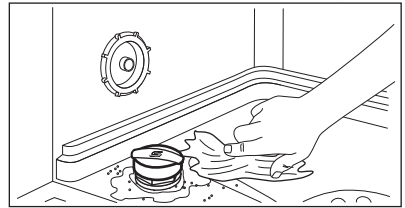

6. أدر الغطاء في اتجاه عقارب الساعة لإغلاق وعاء الملح.

9. الاستخدام اليومي

1. افتح صنوبر المياه.
2. اضغط على الزر تشغيل/إيقاف التشغيل لتشغيل الجهاز.

1. افتح صنوبر المياه.

9.2 ضبط برنامج وبدء تشغيله

الوظيفة Auto off

هذه الوظيفة تقلل من استهلاك الطاقة عن طريق تعطيل الجهاز تلقائياً عندما لا يكون قيد التشغيل.

تبدأ هذه الوظيفة في العمل:

- عند اكتمال البرنامج.
- بعد 5 دقائق إذا لم يبدأ البرنامج.

بدء برنامج

1. اضغط على زر التشغيل/إيقاف لتشغيل لتشغيل الجهاز. تأكد من أن الجهاز في وضع اختيار البرنامج.
2. أغلق باب الجهاز.
3. اضغط **P** مراراً وتكراراً حتى يضيء المؤشر الخاص بالبرنامج المرغوب.
4. تعرض الشاشة مدة البرنامج.
4. حدد الخيارات التي يتم تطبيقها إذا لزم الأمر.
5. اضغط على **▶** لبدء البرنامج.
 - سوف يومض مؤشر المرحلة الحالية.
 - يبدأ العد التنازلي لمدة البرنامج بالدقائق.

بدء برنامج باستخدام البدء المؤجل

1. اضبط برنامجاً.
 2. اضغط بشكل متكرر على **⌚** حتى تعرض الشاشة زمن التأجيل المطلوب (من ساعة واحدة إلى 24 ساعة).
 3. اضغط على **▶** لبدء العد التنازلي.
 - يضيء المؤشر **⌚**.
 - يبدأ العد التنازلي للوقت المتبقي بالساعات.
- وعند اكتمال العد التنازلي، يبدأ البرنامج ويضيء مؤشر المرحلة التي تكون قيد التشغيل. يتوقف المؤشر **⌚**.

فتح الباب أثناء تشغيل الغسالة

إذا فتحت الباب أثناء عمل أحد البرامج، سيتوقف الغسالة. قد يؤثر على استهلاك الطاقة ومدة البرنامج. وعند إغلاق الباب، تواصل الغسالة عملها من نقطة المقاطعة.

- تأكد من أن الجهاز في وضع اختيار البرنامج.
- إذا كان مؤشر وعاء الملح مضيئاً، فأعد ملء وعاء الملح.
 - إذا كان مؤشر المادة المساعدة على الشطف مضيئاً، فأعد ملء موزع المادة المساعدة على الشطف.

3. قم بتحميل السلال.

4. أضف المنظف.

5. اضبط وابدأ برنامجاً مناسباً لنوع الحمولة ودرجة الانساخ.

9.1 استخدام المنظف

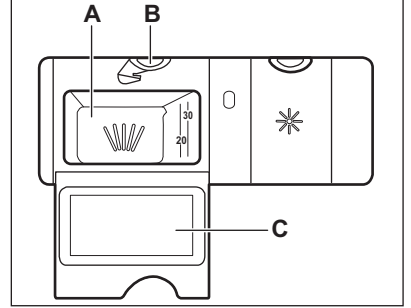

⚠ تحذير

لا تستخدم سوي المنظف المصمم خصيصاً لغسالات الأطباق.



1. اضغط على زر التحرير (B) لفتح الغطاء (C).
2. ضع المنظف، المسحوق أو الأقراص، في الحجرة (A).
3. إذا كان البرنامج يحتوي على مرحلة غسيل أولى، فضع كمية صغيرة من المنظف على الجزء الداخلي من باب الجهاز.
4. أغلق الغطاء. تأكد من أن زر التحرير يقفل في موضعه.

i



للحصول على معلومات حول جرعة المنظف، راجع تعليمات الشركة المصنعة على عبوة المنتج. عادة ما تكفي كمية 20 - 25 مل من الجل المنظف لتنظيف الغسيل المتسخ بالصورة المعتادة.

i

لا تملأ الحجرة (A) بأكثر من 30 مل من الجل المنظف.

اضغط مع الاستمرار على  و  إلى أن يكون الجهاز في وضع اختيار البرنامج.

إلغاء البرنامج

اضغط مع الاستمرار على  و  إلى أن يكون الجهاز في وضع اختيار البرنامج. تأكد من وجود منظم في وعاء المنظم قبل بدء برنامج جديد.

نهاية البرنامج

عند استكمال البرنامج، تقوم خاصية Auto off بإيقاف تشغيل الجهاز تلقائياً. تكون كل الأزرار غير نشطة باستثناء زر التشغيل/إيقاف التشغيل. أغلق صنوبر الماء.

ⓘ

إذا ظل الباب مفتوحاً لأكثر من 30 ثانية أثناء مرحلة التجفيف، فسوف ينتهي البرنامج الذي يكون قيد التشغيل. لن يحدث هذا إذا تم فتح الباب من قبل الوظيفة AirDry.

ⓘ

لا تحاول إغلاق باب الغسالة في غضون دقيقتين بعد أن يفتح AirDry تلقائياً، فقد يسبب هذا تلفاً للغسالة. إذا أغلق الباب بعد ذلك لمدة 3 دقائق على الأقل، فسوف ينتهي البرنامج قيد التشغيل.

إلغاء البدء المؤجل أثناء العد التنازلي

عندما تلغي البدء المؤجل يجب عليك أن تعيد ضبط البرنامج والخيارات.

10. تلميحَات وأفكار

10.1 شروط عامة

- اتباع النصائح التالية لضمان الحصول على أفضل نتائج للتنظيف والتجفيف في الاستخدام اليومي وأيضاً المساعدة في حماية البيئة.
- غسل الأطباق في غسالة الأطباق وفقاً للتعليمات الواردة في دليل المستخدم عادة ما يستهلك كمية أقل من المياه والطاقة مقارنة بغسل الأطباق يدوياً.
- قم بتحميل غسالة الأطباق بكامل طاقتها لتوفير المياه والطاقة للحصول على أفضل نتائج تنظيف، قم بترتيب العناصر في السلال وفقاً لما هو وارد في التعليمات الواردة في دليل المستخدم ولا تتألف في تحميل السلال.
- لا تقم بشطف الأطباق مسبقاً باليد. حيث إن ذلك يزيد من استهلاك المياه والطاقة. عند الحاجة، حدد برنامج مع مرحلة ما قبل الغسيل.
- قم بإزالة بقايا الطعام الكبيرة من الأطباق والأكواب والكؤوس الفارغة قبل وضعها داخل الغسالة.
- قم بالنقع أو التنظيف بشكل خفيف لأواني الطعام التي تستخدم مع الطعام المطهو جيداً أو المخبوز قبل غسلها في الغسالة.
- تأكد من أن الأطباق داخل السلة لا تلمس ولا تغطي بعضها البعض. وجنبها فقط سيصل الماء لكافة الأطباق بشكل كامل ويتم غسلها.
- يمكنك استخدام منظف غسالة الأطباق والمادة المساعدة على الشطف والملح بشكل منفصل، أو يمكنك استخدام الأقراص متعددة الأغراض (مثل "All in 1"). اتباع التعليمات التي تظهر على الشاشة.

- حدد البرنامج وفقاً لنوع الحمولة ودرجة الانساخ. **ECO** يوفر الاستخدام الأكثر كفاءة لاستهلاك المياه والطاقة.
- لمنع تراكم الرواسب الكلسية داخل الغسالة:
 - قم بإعادة ملء وعاء الملح كلما اقتضت الضرورة.
 - استخدم الجرعة الموصى بها من المنظم والمادة المساعدة على الشطف.
 - تأكد من أن المستوى الحالي لمنقى المياه يتفق مع عسر إمداد المياه.
 - اتباع التعليمات الواردة في فصل "العناية والتنظيف".

10.2 استخدام الملح والمادة المساعدة على الشطف والمنظم

- استخدم الملح والمادة المساعدة على الشطف والمنظم المخصص لغسالة الأطباق. فقد تسبب المنتجات الأخرى في تلف الغسالة.
- في المناطق التي بها عسر ماء وعسر ماء شديد، ننصح باستخدام منظف أساسي لغسالة الأطباق (مسحوق، جيل، أقراص بدون وظائف إضافية)، واستخدام المادة المساعدة على الشطف والملح بشكل منفصل للحصول على أفضل مستوى من التنظيف ونتائج التجفيف.
- لا تذوب أقراص المنظم بالكامل مع البرامج القصيرة. لمنع وجود بقايا المنظم على أدوات المائدة، نوصيك باستخدام الأقراص مع البرامج الطويلة.
- قم دائماً باستخدام الكمية الصحيحة من المنظم. يمكن أن تؤدي الجرعة غير الكافية من المنظم

- يحظر غسل العناصر المصنوعة من الخشب والقرن والألومنيوم والقصدير والنحاس في الجهاز لأنها قد تتسبب في شروخ أو شقوق أو قد يحدث لها تشوه أو تشقق.
- لا تغسل عناصر الغسالة يمكنكها امتصاص الماء (الإسفنج والأقمشة المنزلية).
- ضع العناصر الفارغة (كالكواب والكؤوس والأواني) مع توجيه الجزء المفتوح لأسفل.
- تأكد من عدم ملامسة العناصر لبعضها البعض.
- ضع العناصر خفيفة الوزن في السلة العلوية. تأكد من ثبات العناصر في مكانها.
- ضع أدوات المائدة والعناصر الصغيرة في سلة أدوات المائدة.
- انقل السلة العلوية إلى الأعلى لاستيعاب أدوات أكبر حجماً في السلة السفلية.
- تأكد من أن أذرع الرش تتحرك بحرية قبل بدء برنامج.

10.5 قبل بدء برنامج

قبل بدء البرنامج المحدد، تأكد من:

- نظافة الفلاتر ومن تركيبها بالطريقة الصحيحة.
- إحكام غلق غطاء وعاء الملح.
- عدم انسداد أذرع الرش.
- وجود الملح والمادة المساعدة على الشطف (ما لم تقم باستخدام الأقراص متعددة الأغراض).
- وضع العناصر في السلال بشكل صحيح.
- البرنامج مناسب لنوع الحمولة ودرجة الاتساع.
- استخدام الكمية الصحيحة من المنظف.

10.6 تفرغ السلات

1. اترك أدوات المائدة تبرد قبل إخراجها من الجهاز. فالأشياء الساخنة تتعرض للتلف بسهولة.
2. قم بإزالة العناصر من السلة السفلية أولاً، ثم من السلة العلوية.



بعد انتهاء البرنامج، قد يظل الماء على السطح الداخلي للجهاز.

إلى نتائج تنظيف ضعيفة وآثار للماء العُسر أو البقع على العناصر. استخدام كمية كبيرة من المنظف مع الماء البسر أو المخفف ينتج عنه بقايا منظفات على الأطباق.

اضبط كمية المنظف حسب درجة عسر الماء.

يرجى الرجوع إلى التعليمات الموجودة على عبوة المنظف.

- احرص دائماً على استخدام الكمية الصحيحة من المادة المساعدة للشطف. الجرعة غير الكافية من المادة المساعدة على الشطف تقلل من نتائج التجفيف. استخدام كمية زائدة عن الحد من المادة المساعدة على الشطف ينتج عنه طبقات مائلة للزرقة على العناصر.
- تأكد من فتح صنبور المياه. إذا كان المستوى مرتفعاً للغاية، ربما تتسبب الكمية الزائدة من الملح في حالة من الصدأ على أدوات المائدة.

10.3 الأشياء التي يجب عليك فعلها إذا كنت ترغب في إيقاف استخدام الأقراص متعددة الأغراض

قبل البدء في استخدام المنظف والملح والأداة المساعدة على الشطف بشكل منفصل، استكمل الخطوات التالية:

1. اضبط منقي المياه على أعلى مستوى.
2. تأكد من امتلاء حاوية الملح ووعاء المادة المساعدة على الشطف.
3. ابدأ أقصر برنامج مع مرحلة شطف. لا تقم بإضافة المنظف ولا تضع الأطباق في السلال.
4. عند استكمال البرنامج، اضبط مستوى منقي المياه حسب مستوى عسر الماء في منطقتك.
5. اضبط الكمية الناتجة من المادة المساعدة على الشطف.
6. قم بتفعيل إخطار فراغ المادة المساعدة على الشطف.

10.4 تحميل السلال

- استخدم دائماً مساحة السلال الكاملة.
- استخدم الجهاز لغسل العناصر التي يمكن غسلها في غسالة الأطباق فقط.

11. العناية والتنظيف



تحذير

أوقف تشغيل الجهاز وإفصل قابس التيار الرئيسي عن مقبس التيار قبل الصيانة.



تتسبب الفلاتر المتسخة وأذرع الرش المسدودة في خفض جودة الغسيل. قم بفحصها بصفة دورية ونظفها إن لزم الأمر.

11.1 التنظيف الداخلي

- نظف الجهاز من الداخل بقطعة قماش ناعمة مبللة.

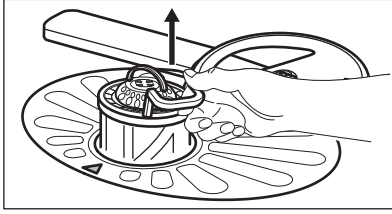

2. قم بإزالة المرشح (C) من الفلتر (B).
3. قم بإزالة المرشح المسطح (A).

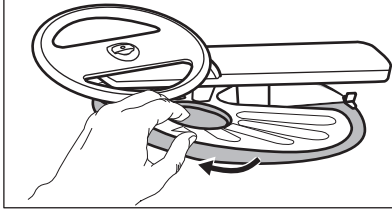

4. اغسل المرشحات.

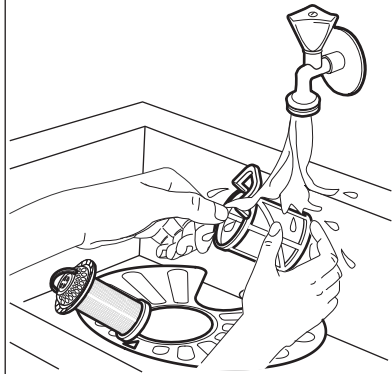

5. تأكد من عدم وجود بقايا طعام أو أثرية في حافة البالوعة أو حولها.
6. أعد المرشح المسطح في مكانه (A). تأكد من وضعه بشكل صحيح تحت الموجهين.

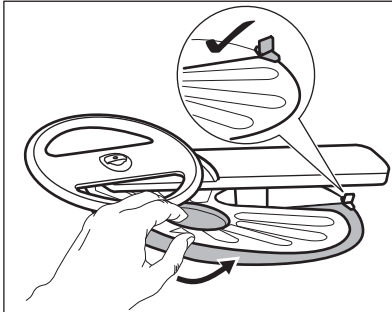

7. أعد تجميع المرشحين (B) و (C).

- لا تستخدم منتجات كاشطة، أو أقمشة التنظيف الكاشطة أو الأدوات الحادة أو الكيماويات القوية أو المذيبات.
- نظفي الباب، بما في ذلك السدادة المطاطية، مرة كل أسبوع.
- للحفاظ على أداء جهازك، استخدم منتج تنظيف مصمم لغسالات الأطباق مرتين شهرياً على الأقل. يرجى اتباع التعليمات الموجودة على عبوة المنتج بعناية.
- استخدم برنامج التنظيف التلقائي للحصول على أفضل نتائج تنظيف.
- قد يتسبب استخدام البرامج قصيرة المدة بانتظام في تراكم الدهون والكلس داخل الجهاز. قم بتشغيل دورات طويلة المدى مرتين على الأقل شهرياً لمنع الترسبات.

11.2 التنظيف الخارجي

- نظفي الجهاز بقطعة قماش ناعمة مبللة.
- لا تستخدمي إلا المنظفات المحايدة.
- لا تستخدم منتجات كاشطة، أو أقمشة التنظيف الكاشطة أو المذيبات.

11.3 تنظيف المرشحات

يتكون نظام الفلتر من 3 أجزاء.

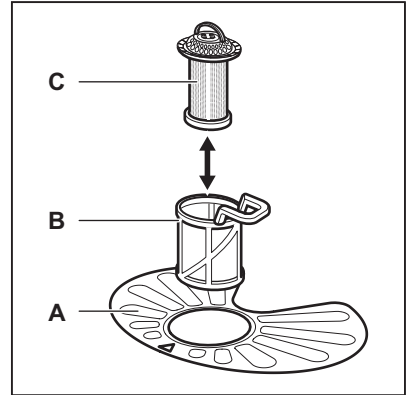

1. أدر المرشح (B) عكس عقارب الساعة و قم بإزالته.

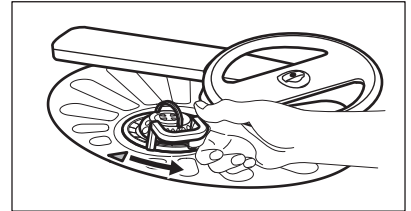

2. اغسل ذراع الرش تحت ماء جار. استخدم أداة مدببة غير سميكة مثل سلاكة الأسنان لإزالة الأوساخ من الفتحات.

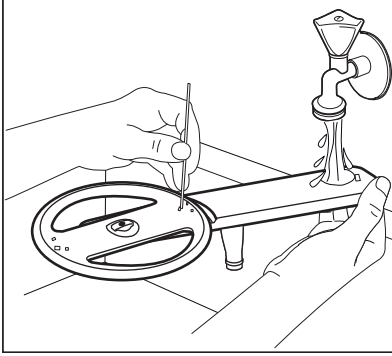

3. لتركيب ذراع الرش مرة أخرى، اضغط عليه نحو الأسفل.

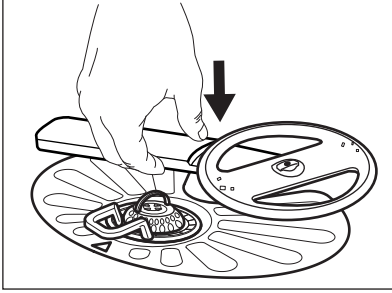

11.5 تنظيف ذراع الرش العلوي

لا تنتزع ذراع الرش العلوي. في حالة انسداد الفتحات الموجودة في ذراع الرش، أزل الجزيئات المتبقية من الأوساخ بجسم مدبب رفيع، على سبيل المثال عصا الأسنان.

8. أعد المرشح (B) في المرشح المسطح (A). أدر الفلتر في اتجاه عقارب الساعة حتى يستقر في مكانه.

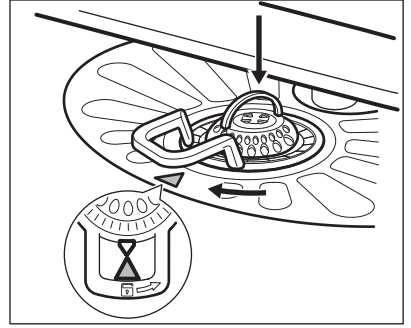

⚠ تحذير

قد يؤدي الوضع غير الصحيح للفلترات إلى حدوث نتائج غسيل سيئة وتلف الجهاز.

11.4 تنظيف ذراع الرش السفلي

ننصحك بتنظيف ذراع الرش السفلي بانتظام لتجنب وجود أوساخ تسد الفتحات. انسداد الفتحات يمكن أن يؤدي إلى نتائج غسيل غير مرضية.

1. لإزالة ذراع الرش السفلي، اسحبه إلى الأعلى.

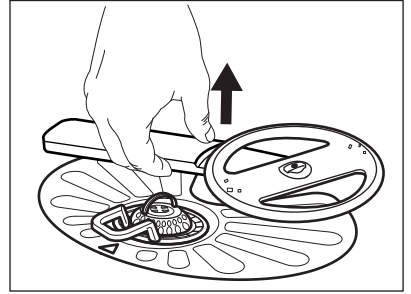

12. استكشاف الأعطال وإصلاحها

راجع الجدول أعلاه لمعلومات عن المشكلات المحتملة.

تعرض الشاشة رمز تنبيه مع بعض المشكلات.

⚠ تحذير

عدم إصلاح الجهاز بشكل صحيح قد يؤدي إلى خطر على سلامة المستخدم. يجب أن يقوم بأي إصلاحات موظف مؤهل.

معظم المشكلات التي قد تحدث يمكن حلها دون الحاجة إلى الاتصال بمركز الخدمة المعتمد.

المشكلة ورمز التنبيه	السبب المحتمل والحل
تعذر تفعيل الجهاز.	<ul style="list-style-type: none"> تأكد من أن قابس التيار الرئيسي متصل بمقبس التيار الرئيسي. تأكد من عدم تلف أي مصهر في صندوق المصاهر.
يتعذر بدء تشغيل البرنامج.	<ul style="list-style-type: none"> تأكد من أن باب الجهاز مغلق. اضغط على زر البدء. في حالة ضبط البدء المؤجل، فقم بإلغاء الإعداد أو الانتظار لنهاية العد التنازلي. يقوم الجهاز بإعادة شحن الراتنج داخل منقى المياه. مدة الإجراء حوالي 5 دقائق.
لا يتم ملء الجهاز بالماء. الشاشة تعرض i10 أو i11.	<ul style="list-style-type: none"> تأكد من أن صنوبر المياه مفتوح. تأكد من أن ضغط إمدادات المياه ليس شديد الانخفاض. للحصول على هذه المعلومات، اتصل بهيئة المياه المحلية. تأكد من عدم انسداد صنوبر المياه. تأكد من عدم انسداد الفلتر الموجود في خرطوم الإدخال. تأكد من عدم وجود التواءات أو ثنيات في خرطوم الإدخال.
لا تقوم الغسالة بتصريف المياه. الشاشة تعرض i20.	<ul style="list-style-type: none"> تأكد من عدم انسداد تصريف الحوض. تأكد من عدم انسداد نظام الفلتر الداخلي. تأكد من عدم وجود التواءات أو ثنيات في خرطوم التصريف.
الجهاز المضاد للغمر قيد التشغيل. الشاشة تعرض i30.	<ul style="list-style-type: none"> أغلق صنوبر الماء. تأكد من تثبيت الجهاز بشكل صحيح. تأكد من تحميل السلال حسب التعليمات الواردة في دليل المستخدم.
يتوقف الجهاز ويبدأ في العمل مرات أكثر أثناء التشغيل.	<ul style="list-style-type: none"> هذا أمر طبيعي. يوفر أفضل نتائج التنظيف وتوفيرات الطاقة.
يستمر البرنامج فترة طويلة.	<ul style="list-style-type: none"> في حالة ضبط البدء المؤجل، فقم بإلغاء إعداد التأجيل أو الانتظار لنهاية العد التنازلي.
تختلف مدة البرنامج المعرض عن المدة المعروضة في جدول قيم الاستهلاك.	<ul style="list-style-type: none"> يمكن أن يتسبب ضغط المياه ودرجة حرارتها والاختلافات في شدة التيار والخيارات وكمية الأطباق ودرجة الاتساح في تغيير مدة البرنامج.
يزداد الوقت المتبقي في الشاشة وينتقل إلى نهاية مدة البرنامج تقريباً.	<ul style="list-style-type: none"> هذا ليس عطلاً. الجهاز يعمل بشكل سليم.
تسريب بسيط من باب الجهاز.	<ul style="list-style-type: none"> الثلاجة غير مستوية. قم برك القدم القابلة للضبط قليلاً أو أحكم ربطها (حسب الحاجة). باب الجهاز ليس في وضع متوسط على الحوض. اضبط القدم الخلفية (حسب الحاجة).
باب الجهاز صعب الإغلاق.	<ul style="list-style-type: none"> الثلاجة غير مستوية. قم برك القدم القابلة للضبط قليلاً أو أحكم ربطها (حسب الحاجة). أجزاء من أدوات المائدة بارزة من السلال.
باب الجهاز يفتح أثناء دورة الغسيل.	<ul style="list-style-type: none"> الوظيفة AirDry تم تفعيلها. يمكنك إلغاء تفعيل الوظيفة. راجع "الإعدادات".
توجد أصوات طرق/أصوات عتيقة من داخل الجهاز.	<ul style="list-style-type: none"> أدوات المائدة غير مرتبة بشكل صحيح في السلال. راجع كتيب تحميل السلة. تأكد من أن أذرع الرش تستطيع الدوران بحرية.
الجهاز يجعل قاطع الدائرة يتعثر.	<ul style="list-style-type: none"> قوة التيار الكهربائي غير كافية لإمداد جميع الأجهزة التي قيد الاستخدام في نفس الوقت. تحقق من قوة التيار الكهربائي بمقبس الكهرباء ومن قدرة العداد أو أطفئ أحد الأجهزة قيد الاستخدام. عطل كهربائي داخلي بالجهاز. اتصل بمرکز خدمة معتمد.

المشكلة ورمز التنبيه	السبب المحتمل والحل
الغسالة قيد التشغيل ولكنها لا تعمل. الشاشة تعرض PF.	• مصدر إمداد الطاقة خارج نطاق التشغيل. دورة غسيل الأطباق توقف مؤقتًا وتستأنف تلقائيًا بمجرد استعادة الطاقة.
الغسالة توقف أثناء التشغيل.	• انقطاع التيار الكهربائي بالكامل. دورة غسيل الأطباق توقف مؤقتًا وتستأنف تلقائيًا بمجرد استعادة الطاقة.

⚠ تحذير
لا نوصي باستخدام الجهاز حتى يتم إصلاح المشكلة بالكامل. أفضل الجهاز ولا تقم بتوصيله مرة أخرى إلى أن تتأكد من أنه يعمل بشكل صحيح.

i
راجع الأقسام "قبل الاستخدام الأول" أو "الاستخدام اليومي" أو "تلميحات ونصائح" لمعرفة الأسباب الأخرى المحتملة.

بمجرد فحصك للجهاز، قم بإلغاء تفعيل الجهاز ثم تفعيله. إذا حدثت المشكلة مرة أخرى، فاتصل بمركز خدمة معتمد.
بالنسبة لرموز التنبيه غير الموصوفة في الجدول، اتصل بمركز خدمة معتمد.

12.1 نتائج الغسيل والتجفيف غير مرضية

المشكلة	السبب المحتمل والحل
نتائج غسيل سيئة.	• راجع "الاستخدام اليومي" و"تلميحات ونصائح" وكتيب تحميل السلة. • استخدم برنامج غسيل أكثر كثافة. • قم بتفعيل الخيار ExtraPower لتحسين نتائج الغسيل للبرنامج المحدد. • نظف نفاثات ذراع الرش والفتر. راجع الفصل "العناية والتنظيف".
نتائج تجفيف سيئة.	• تُركت أدوات المائدة لمدة طويلة داخل الجهاز المغلق. قم بتفعيل الوظيفة AirDry لضبط فتح الباب تلقائيًا ولتحسين أداء التجفيف. • لا يوجد مادة مساعدة على الشطف أو أن جرعة المادة المساعدة على الشطف لا تكفي. قم بملء موزع المادة المساعدة على الشطف أو اضبط جرعة المادة المساعدة على الشطف على أعلى مستوى. • جودة المادة المساعدة على الشطف قد تكون هي السبب. • دائمًا استخدم المادة المساعدة على الشطف، حتى مع استخدام الأقراص متعددة الاستخدام. • قد تحتاج المواد البلاستيكية إلى التجفيف بمنشفة. • لا يتضمن البرنامج أي مراحل تجفيف. راجع "نظرة عامة على البرامج".
توجد آثار أو طبقات مائلة للزرقة على الأكواب والأطباق.	• كمية المادة المساعدة على الشطف كبيرة للغاية. اضبط جرعة المادة المساعدة على الشطف على مستوى أقل. • كمية المنظف كبيرة للغاية.
توجد بقع وقطرات ماء جافة على الأكواب والأطباق.	• كمية المادة المساعدة على الشطف غير كافية. اضبط جرعة المادة المساعدة على الشطف على مستوى أعلى. • جودة المادة المساعدة على الشطف قد تكون هي السبب.
الجهاز مبتل من الداخل.	• هذا ليس عيبًا في الجهاز. الرطوبة تتكثف على جدران الجهاز.
رغوة غير معتادة أثناء الغسيل.	• استخدم المنظف المصمم خصيصًا لغسالات الأطباق. • استخدم منظفًا لشركة مُصنعة أخرى. • لا تقم بشطف الأطباق مسبقًا تحت المياه الجارية.

المشكلة	السبب المحتمل والحل
يوجد بعض الصدأ على أدوات المائدة.	<ul style="list-style-type: none"> لا يوجد كثير من الملح في الماء المستخدم للغسيل. راجع "منقى المياه". تم وضع أدوات المائدة المصنوعة من الفضة والفولاذ المقاوم للصدأ مع بعضها. لا تضع الأدوات المصنوعة من الفضة والفولاذ المقاوم للصدأ بالقرب من بعضها.
توجد بقايا منظف في الوعاء في نهاية البرنامج.	<ul style="list-style-type: none"> التصق قرص مادة التنظيف في الموزع وبالتالي لم تجرفه المياه. لا يمكن للمياه أن تجرف المنظف من الوعاء. تأكد من أن أزرق الرش غير مسدود. تأكد من أن العناصر الموجودة في السلال لا تعوق فتح غطاء وعاء المنظف.
روائح داخل الجهاز.	<ul style="list-style-type: none"> راجع "التنظيف الداخلي". ابدأ برنامج  مع محلول التنظيف أو مسحوق تنظيف مصمم لغسالات الأطباق.
توجد رواسب جيرية على أدوات المائدة وعلى الحوض وعلى الباب من الداخل.	<ul style="list-style-type: none"> مستوى الملح منخفض، تحقق من مؤشر إعادة التعبئة. غطاء وعاء الملح غير محكم الغلق. مياه الصنبور بها عسر ماء. راجع "منقى المياه". استخدم الملح واضبط إعادة توليد منقى المياه حتى إذا تم استخدام الأقراص متعددة الوظائف. راجع "منقى المياه". ابدأ برنامج  مع مسحوق تنظيف مصمم لغسالات الأطباق. إذا استمرت الرواسب الجيرية، فقم بتنظيف الجهاز باستخدام المنظفات المناسبة. جرب منظفًا آخر. اتصل بمصنّع المنظفات.
أدوات المائدة لونها باهت أو متغير أو تبدو مكسرة.	<ul style="list-style-type: none"> تأكد من أنك لا تضع في الجهاز سوى الأشياء التي من الأمان وضعها في غسالة الأطباق. قم بتحميل السلة وتفريغها بعناية. راجع كتيب تحميل السلة. ضع العناصر خفيفة الوزن في السلة العلوية. قم بتفعيل الخيار GlassCare لضمان الرعاية الخاصة للأواني الزجاجية والمواد الحساسة.



راجع الأقسام "قبل الاستخدام الأول" أو "الاستخدام اليومي" أو "تلميحات وصانح" لمعرفة الأسباب الأخرى المحتملة.

13. صحيفة معلومات المنتج

Electrolux	العلامة التجارية
ESS47311SX	الطرز
13	السعة المُقدَّرة (إعدادات المكان القياسية)
+++A	فئة كفاءة الطاقة
234	الاستهلاك السنوي للطاقة بالكيلوواط/ساعة على مدار العام، على أساس دورة 280 دورة التنظيف القياسية باستخدام خزان المياه البارد، والاستهلاك الخاص بالأوضاع ذات الكهرباء المنخفضة. سيعتمد الاستهلاك الفعلي للطاقة على كيفية استخدام الجهاز.
0.821	استهلاك الطاقة لدورة التنظيف القياسية (كيلوواط في الساعة)
0.50	استهلاك الطاقة في وضع إيقاف التشغيل (واط)

5.0	استهلاك الكهرباء في وضع التشغيل المستمر (بالواط)
2772	استهلاك المياه بالتر/ساعة، على أساس 280 دورة التنظيف القياسية. سيعتمد الاستهلاك الفعلي للمياه على كيفية استخدام الجهاز
A	فئة كفاءة التجهيف على المقياس من G (الأقل كفاءة) إلى A (الأكثر كفاءة)
ECO	"البرنامج القياسي" هو دورة التنظيف القياسية التي تتعلق بها المعلومات الموجودة في المصق وبطاقة تعريف المنتج. هذا البرنامج مناسب لتنظيف أدوات مائدة الطعام المتسخة عادة وهو البرنامج الأكثر كفاءة من حيث استهلاك الطاقة والمياه المشترك. يشار إليها باسم برنامج "Eco".
240	وقت البرنامج لدورة التنظيف القياسية (دقائق)
1	مدة وضع التشغيل المستمر (الدقائق)
46	مستوى قوة الصوت: ديسبل (أ) فيما يتعلق بمستوى ضغط الصوت الأول (1 pW)
لا	جهاز مُدمج نعم/لا

14. معلومات فنية إضافية



622 / 850 / 598	العرض / الارتفاع / العمق (مم)	الأبعاد
240 - 200	الجهد (فولت)	التوصيل الكهربائي (1)
60 - 50	التردد (هيرتز)	
0.05 (0.5) / 1 (10)	الحد الأدنى / الحد الأقصى. ميغا باسكال (بار)	ضغط إمداد المياه
الحد الأدنى 5 - الحد الأقصى 60 °م	الماء البارد أو الساخن (2)	إمداد المياه

(1) راجع لوحة بيانات المنتج لمعرفة القيم الأخرى.

(2) إذا كانت المياه الساخنة تتوافر من مصدر طاقة بديل، (مثل، ألواح الطاقة الشمسية)، فقم باستخدام مصدر إمداد مياه ساخن لتقليل استهلاك الطاقة.

15. المخاوف البيئية

الأخرى. ومن ثم قم بإعادة المنتج إلى الجهة المسئولة عن إعادة التصنيع بمنطقتك أو اتصل بالمجلس المحلي التابع له.

أعد تدوير المواد التي تحمل الرمز . ضع الأغلفة في حاوية مناسبة لإعادة التدوير. ساعد في حماية البيئة والصحة الإنسانية وقم بإعادة تصنيع مخلفات الأجهزة الإلكترونية والكهربائية. لا تتخلص من الأجهزة التي تحمل رمز  مع غيرها من المخلفات المنزلية



electrolux.com

156822260-A-272023



CE