

AR غسالة الأطباق

دليل المستخدم

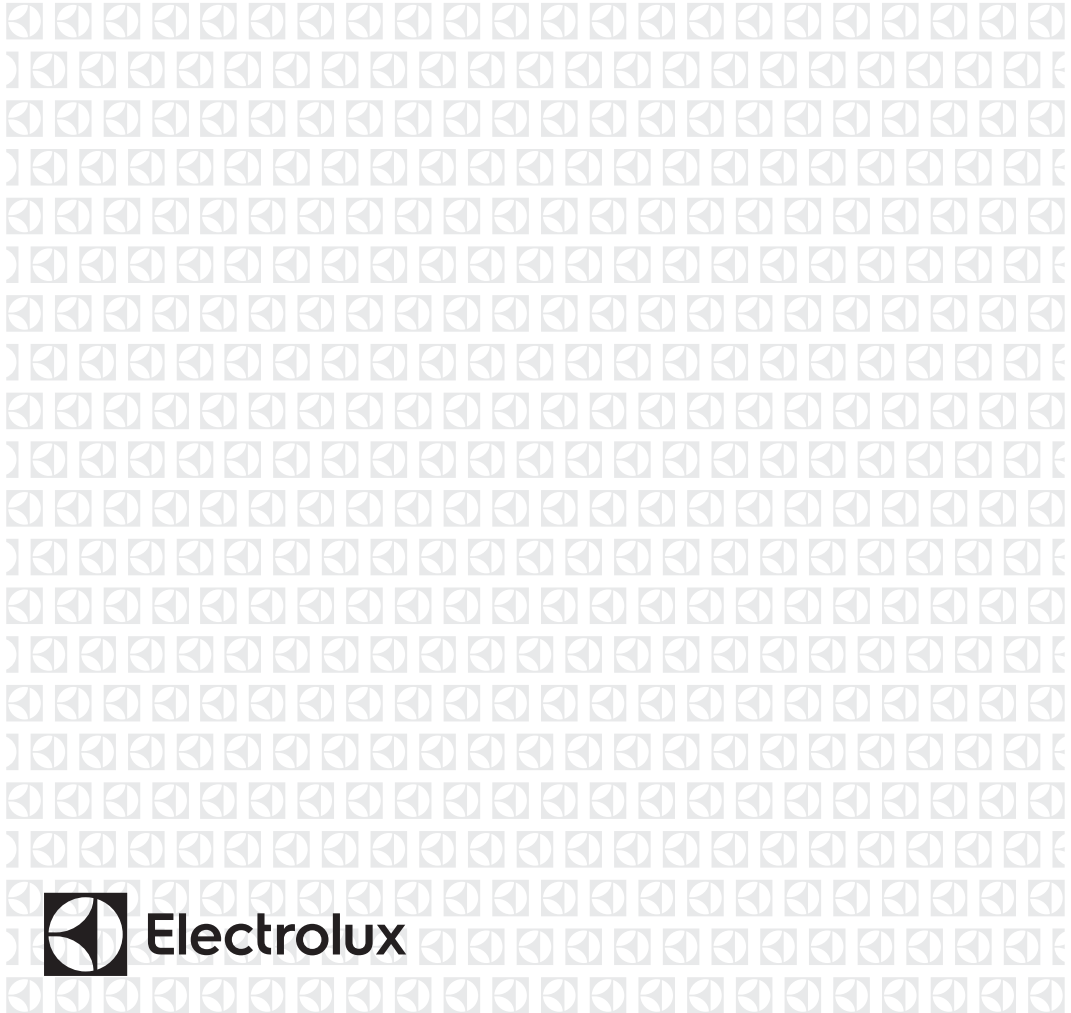

المحتويات

3	1. معلومات الأمان.....
4	2. تعليمات الأمان.....
6	3. وصف المنتج.....
7	4. لوحة التحكم.....
8	5. البرامج.....
10	6. الخيارات.....
11	7. الإعدادات.....
13	8. قبل الاستخدام الأول.....
14	9. الاستخدام اليومي.....
16	10. تلميح وأفكار.....
17	11. العناية والتنظيف.....
20	12. استكشاف الأعطال وإصلاحها.....
24	13. صحيفة معلومات المنتج.....
24	14. معلومات فنية إضافية.....
25	15. السعودية - خدمة العملاء.....
25	16. المخاوف البيئية.....

نحن نفكر بك

شكراً لشراء جهاز إلكترولوكس. لقد اخترت جهازاً تم تصنيعه متضمناً عقوداً من الخبرة والابتكار الاحترافي. لقد وضعناك في الاعتبار عند تصميمه لذا فهو مصمم ببراعة وأناقة. لذا في أي وقت تستخدمه، يمكنك أن تكون على يقين أنك ستحصل على أفضل النتائج في كل مرة. مرحباً بك في إلكترولوكس.

تفضلوا بزيارة موقعنا الإلكتروني من أجل:

الحصول على نصائح الاستخدام، والكتيبات الترويجية، ومستكشف المشكلات ومصلحتها، ومعلومات الصيانة والإصلاح:

www.electrolux.com/support

تسجيل المنتج للحصول على خدمة أفضل عبر:

www.registerelectrolux.com

شراء الملحقات والمواد المستهلكة وقطع الغيار الأصلية للجهاز:

www.electrolux.com/shop



خدمة العملاء والصيانة

استخدم دوماً قطع الغيار الأصلية. عند الاتصال بمركز الصيانة المعتمد الخاص بنا، تأكد من توفر المعلومات التالية لديك: الطراز، PNC، الرقم المسلسل.

يمكن أن تجد هذه المعلومات على لوحة القياس.

⚠ تحذير / تنبيه - معلومات السلامة

ⓘ معلومات ونصائح عامة

♻ معلومات بيئية

عرضة للتغيير بدون إشعار

1.1. معلومات الأمان ⚠️

قبل تركيب الجهاز واستخدامه، يرجى قراءة التعليمات الواردة بعناية. المصنع ليس مسؤولاً عن أي إصابات أو أضرار تقع نتيجة للتركيب أو الاستخدام غير الصحيح. احتفظ دائماً بالتعليمات في مكان آمن ويمكن الوصول إليه للرجوع إليها مستقبلاً.

1.1.1 أمان الأطفال والأشخاص الضعفاء

- يمكن استخدام هذا الجهاز بمعرفة الأطفال بدءاً من سن 8 سنوات فما فوق والأشخاص الذين يعانون من ضعف في القدرات البدنية أو الحسية أو العقلية أو عدم الخبرة أو المعرفة شريطة توفير الإشراف والتوجيه لهم فيما يتعلق باستخدام الجهاز بطريقة آمنة وفهم المخاطر ذات الصلة.
- يجب إبعاد الأطفال بين سن 3 سنوات و8 سنوات أو الأشخاص ذوي الإعاقات الشديدة والمعقدة إلا إذا توفر الإشراف المستمر.
- يجب إبعاد الأطفال تحت عمر الثلاث سنوات عن الجهاز إلا إذا توفر الإشراف المستمر.
- ينبغي الإشراف على الأطفال لضمان عدم عبثهم بالجهاز.
- احتفظ بالمنظفات بعيداً عن متناول الأطفال.
- يجب إبقاء الأطفال والحيوانات الأليفة بعيداً عن الجهاز عندما يكون الباب مفتوحاً.
- يجب ألا يقوم الأطفال بالتنظيف وصيانة المستخدم للجهاز بدون إشراف.

1.2 السلامة العامة

- هذا الجهاز مخصص لتنظيف الأطباق المنزلية وأدوات المائدة فقط.
- هذا الجهاز مصمم للاستخدام المنزلي الفردي في بيئة داخلية.
- يمكن استخدام هذا الجهاز في المكاتب، وغرف النزلاء في الفنادق، وغرف النزلاء في فنادق المبيت والإفطار، ودور النزلاء في المزارع، وأماكن الإقامة الأخرى المماثلة التي لا يتجاوز فيها هذا الاستخدام مستويات الاستخدام المنزلي (المتوسط).
- لا تغير مواصفات هذا الجهاز.
- يجب أن يكون ضغط مياه التشغيل (الحد الأدنى والأقصى) بين 0.5 (0.05) / 10 (1.0) بار (ميغا باسكال)
- اتبع الرقم الأقصى لـ 13 إعدادات وضع.

- في حالة تلف كبل الإمداد الكهربى، يجب استبداله من قبل المصنّع أو مركز الصيانة المعتمد أو غيره من الأشخاص المؤهلين لتفادي التعرض للخطر.
- تحذير: يجب وضع السكاكين والأدوات الأخرى ذات النقاط الحادة فى السلة مع توجيه الأطراف الحادة لأسفل أو مع وضعها فى وضع أفقى.
- لا تترك الجهاز دون مراقبة والباب مفتوح لتجنب السير عليه دون قصد.
- أوقف تشغيل الجهاز وافصل قابس التيار الرئيسى عن مقبس التيار قبل أي عمليات صيانة.
- لا تستخدم رشاش الماء على الضغط أو البخار لتنظيف الغسالة .
- إذا كانت بالجهاز فتحات تهوية بالأسفل، فيجب ألا تغطى بسجادة.
- يتم توصيل الجهاز بمصدر المياه الرئيسى باستخدام مجموعات الخراطيم الجديدة المرفقة مع الجهاز. يحظر إعادة استخدام مجموعات الخراطيم القديمة.

2. تعليمات الأمان

2.1 التركيب

- احرص على عدم إتلاف القابس وكابل التيار الرئيسى. عند الحاجة لاستبدال كابل التيار الرئيسى، فيجب أن يقوم مركز الخدمة المعتمد بتنفيذ ذلك.
 - تجنب توصيل قابس التيار الرئيسى بالمقبس الرئيسى إلا بعد الانتهاء من التركيب. تأكد من حرية الوصول دون معوقات إلى قابس التيار الرئيسى بعد التركيب.
 - تجنب سحب كابل التيار الكهربائى لفصل الجهاز. احرص دائماً على سحب قابس التيار الرئيسى.
 - هذا الجهاز يتناسب مع مقابس 13 أمبير الرئيسية. إذا استلزم الأمر تغيير المنصهر الموجود فى قابس التيار الكهربائى، فاستخدم فقط منصهر (BS 1362) ASTA بقدرته 13 أمبير (المملكة المتحدة وأيرلندا فقط).
- تحذير** 
- لا يجب تركيب هذا الجهاز إلا بمعرفة شخص مؤهل.
- قم بإزالة جميع مواد التغليف.
 - لا تقوم بتركيب جهاز تالف أو استخدامه.
 - اتبع تعليمات التركيب الواردة مع الجهاز.
 - احذر دائماً عند تحريك الجهاز لتقل وزنه.
 - استخدم دائماً ففازات أمان وحذاء مغلق.
 - لا تقم بتركيب الغسالة أو استخدامها عندما تكون درجة حرارة المكان أقل من 0° .
 - تركيب الجهاز فى مكان آمن وملامم يليى متطلبات التركيب.

2.2 التوصيل الكهربائى

- لا تتسبب فى إتلاف خراطيم المياه.
 - قبل التوصيل بأنايب جديدة أو أنابيب لم تستخدم لفترة طويلة حيث تم تنفيذ أعمال إصلاح أو الأجهزة الجديدة المجهزة (عدادات المياه، إلخ)، اسمح للمياه بالتدفق حتى تصبح نظيفة وشفافة.
 - تأكد من عدم وجود تسريبات واضحة للمياه أثناء وبعد أول استخدام للجهاز.
 - بدون طاقة كهربائية، لن يعمل نظام حماية المياه. فى هذه الحالة يكون هناك خطر حدوث فيضان للمياه.
- تحذير** 
- هناك احتمال لنشوب حريق أو التعرض لصدمة كهربية.
- تحذير: صُمم هذا الجهاز لتركيبه / توصيله بوصلة تأريض فى المبنى.
 - تأكد من أن المعايير المدونة على لوحة تصنيف الجهد متوافقة مع تصنيفات الجهد الكهربى لمصدر الطاقة الرئيسى.
 - يجب دائماً استخدام مقبس مقاوم للصدمة الكهربائية ومركب بشكل صحيح.
 - تجنب استخدام المشتركات الكهربائية متعددة القوايس وكابلات الإطالة.

2.5 المصباح الداخلي

تحذير
خطر التعرض لإصابة.



- يحتوي هذا الجهاز على مصباح داخلي بضوء عند فتح الباب، وينطفئ عند إغلاق الباب.
- لاستبدال المصباح الداخلي، اتصل بمركز الخدمة المعتمد.

2.6 الصيانة

- لإصلاح الجهاز، اتصل بمركز الخدمة المعتمد. استخدم قطع الغيار الأصلية فقط.
- يرجى ملاحظة أن الإصلاح الذاتي أو الإصلاح غير الاحترافي يمكن أن ينتج عنه مشكلات متعلقة بالأمان وربما يؤدي ذلك إلى بطلان الضمان.
- فيما يتعلق بالمصباح (المصابيح) داخل هذا المنتج ومصابيح قطع الغيار التي تباع بشكل منفصل: هذه المصابيح مخصصة لتحمل أقصى ظروف مادية في الأجهزة المنزلية، مثل درجة الحرارة، الاهتزاز، الرطوبة، وأنها مخصصة للإشارة إلى معلومات خاصة بالحالة التشغيلية للجهاز. وهي ليست مخصصة للاستخدام في تطبيقات أخرى أو لإضاءة الغرف المنزلية.

2.7 التخلص من الجهاز

تحذير
هناك خطر حدوث إصابة أو اختناق.



- افصلي الجهاز عن مصدر الكهرباء الرئيسي.
- اقطعي كابل التيار الرئيسي وتخلصي منه.
- قم بإزالة مزلاج الباب لمنع احتباس الأطفال أو الحيوانات الأليفة في الجهاز.

- يحتوي خرطوم إدخال الماء على صمام أمان وهيكل مزود بكابل تيار رئيسي داخلي.

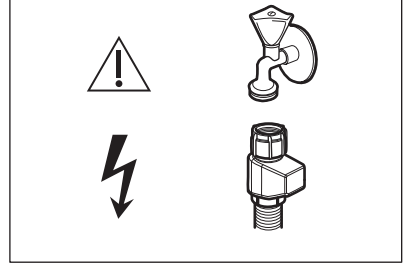

تحذير
الجهد الكهربائي الخطير.



- في حالة تلف خرطوم إدخال المياه، أغلق فوراً صنبور المياه وافصل قابس التيار الكهربائي على الفور من مقبس التيار. اتصل بمركز الخدمة المعتمد لاستبدال خرطوم إدخال الماء.

2.4 الاستخدام

- لا تضع منتجات قابلة للاشتعال أو ملابس مبللة بمنتجات قابلة للاشتعال في الجهاز أو بالقرب منه أو فوقه.
- منظفات غسالة الأطباق تعتبر خطرة. التزم بتعليمات السلامة الموجودة على عبوة المنظف.
- لا تشرب الماء الموجود في الجهاز ولا تعبث به.
- لا تخرج الصحن من الجهاز إلا بعد اكتمال البرنامج. قد يبقى بعض من المنظف على الأطباق.
- لا تقم بتخزين عناصر ولا تقم بالضغط على الباب المفتوح للجهاز.
- يمكن أن يطلق الجهاز بخاراً ساخناً إذا فتحت الباب أثناء تشغيل البرنامج.

3. وصف المنتج

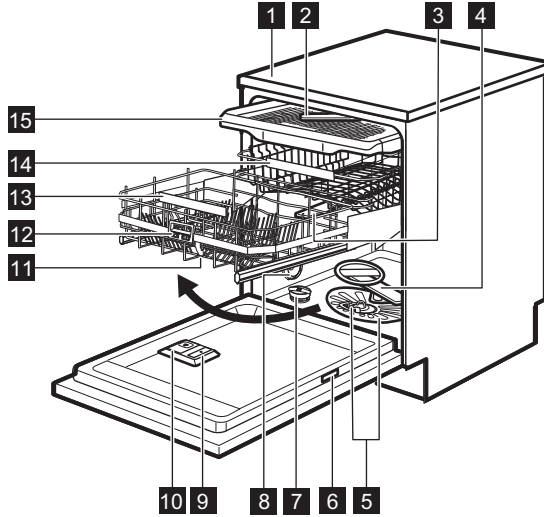

- 9 موزع المادة المساعدة على الشطف
 10 موزع المنظف
 11 مقبض السلة ComfortLift
 12 مقبض التشغيل
 13 مقبض السلة السفلية
 14 السلة العلوية
 15 درج أدوات المائدة

- 1 سطح العمل
 2 ذراع الرش بالسقف
 3 ذراع الرش العلوي
 4 ذراع الرش السفلي
 5 الفلاتر
 6 لوحة التصنيف
 7 وعاء الملح
 8 فتحة التهوية

ينطفئ المصباح عند إغلاق الباب أو إيقاف تشغيل الفرن. أو ينطفئ تلقائياً بعد مرور بعض الوقت لتوفير الطاقة.

3.1 المصباح الداخلي

يحتوي الفرن على مصباح داخلي. يُضيء المصباح عند فتح الباب أو تشغيل الفرن عندما يكون الباب مفتوحاً.

4. لوحة التحكم

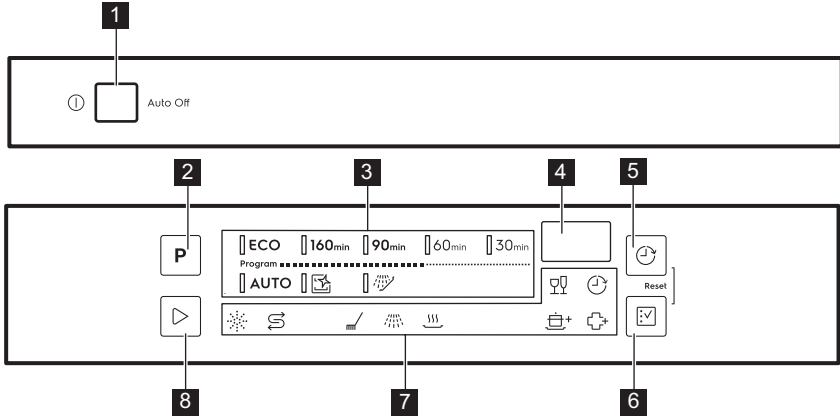

- 1 زر On/off (التشغيل/إيقاف التشغيل)
- 2 البرنامج زر اللمس
- 3 مؤشرات البرنامج
- 4 عرض
- 5 تأجيل زر اللمس
- 6 خيار زر اللمس
- 7 المؤشرات
- 8 ابدأ زر اللمس

4.1 المؤشرات

المؤشر	الوصف
	مؤشر الملح. يعمل عندما يحتاج وعاء الملح إلى إعادة ملء. يكون متوقف دائماً أثناء عمل البرنامج.
	مؤشر المادة المساعدة على الشطف. يعمل عندما يحتاج موزع المادة المساعدة على الشطف إلى إعادة ملء. يكون متوقف دائماً أثناء عمل البرنامج.
	مؤشر مرحلة الغسيل. يضيء عند تشغيل مرحلة الغسيل.
	مؤشر مرحلة الشطف. يضيء عند تشغيل مرحلة الشطف.
	مؤشر مرحلة التجفيف. يضيء عند اختيار برنامج مع مرحلة التجفيف. يومض عند تشغيل مرحلة التجفيف.
	مؤشر التأجيل. يضيء عند ضبط "البدء المؤجل".
	مؤشر GlassCare.
	مؤشر ExtraPower.
	مؤشر ExtraHygiene.

5. البرامج

ترتيب البرامج في الجدول قد لا يعكس تسلسلها على لوحة التحكم.

البرنامج	حمولة غسالة الأطباق	درجة الاتساح	مراحل البرنامج	الخيارات
ECO 1	الأواني الفخارية وأدوات المائدة والقدر والأواني	عادي، مجفف قليلا	غسيل أولي غسيل الأطباق 50 درجة مئوية الشطف المتوسط الشطف النهائي 55 درجة مئوية التجفيف (2 AirDry)	ExtraPower GlassCare ExtraHygiene
160min	الأواني الفخارية وأدوات المائدة والقدر والأواني	عادي إلى ثقيل، مجفف	غسيل أولي غسيل الأطباق 60 درجة مئوية الشطف المتوسط الشطف النهائي 60 درجة مئوية التجفيف (2 AirDry)	ExtraPower GlassCare ExtraHygiene
90min	الأواني الفخارية وأدوات المائدة والقدر والأواني	تجفيف عادي وقليل	غسيل الأطباق 60 درجة مئوية الشطف المتوسط الشطف النهائي 55 درجة مئوية التجفيف (2 AirDry)	ExtraPower GlassCare ExtraHygiene
60min	الأواني الفخارية وأدوات المائدة	تجفيف جديد وقليل	غسيل الأطباق 60 درجة مئوية الشطف المتوسط الشطف النهائي 50 درجة مئوية التجفيف (2 AirDry)	ExtraPower GlassCare ExtraHygiene
30min	الأواني الفخارية وأدوات المائدة	جديد	غسيل الأطباق 50 درجة مئوية الشطف المتوسط الشطف النهائي 45 درجة مئوية التجفيف (2 AirDry)	ExtraPower GlassCare ExtraHygiene

البرنامج	حمولة غسالة الأطباق	درجة الاتساخ	مراحل البرنامج	الخيارات
3 AUTO	الأواني الفخارية وأدوات المائدة والفدور والأواني	الكل	<ul style="list-style-type: none"> غسيل أولي غسيل الأطباق 50 - 60 درجة مئوية الشطف المتوسط الشطف النهائي 60 درجة مئوية التجفيف AirDry (2) 	
4 	لا يوجد	نظيف الجهاز من الداخل	<ul style="list-style-type: none"> التنظيف 70 درجة مئوية الشطف المتوسط الشطف النهائي AirDry (2) 	
5 	الكل	الكل	<ul style="list-style-type: none"> غسيل أولي 	

- (1) يمنحك هذا البرنامج، أقصى كفاءة لاستهلاك الطاقة والمياه للأواني الفخارية وأدوات المائدة ذات الاتساخ العادي. هذا هو البرنامج القياسي لمؤسسات الاختبار.
- (2) فتح الباب تلقائيًا أثناء مرحلة التجفيف. راجع "الإعدادات".
- (3) يستشعر الجهاز درجة الاتساخ وكمية العناصر الموجودة في السلال. ويقوم تلقائيًا بضبط درجة الحرارة وكمية المياه واستهلاك الطاقة ومدة البرنامج.
- (4) هذا البرنامج مصمم لتنظيف داخل الجهاز بفاعلية وكفاءة. يزيل التلكس والترسبات الدهنية. يجب تشغيل البرنامج مرة كل شهرين على الأقل باستخدام سائل أو مسحوق التنظيف أو منتج تنظيف مخصص لغسالات الأطباق دون تحميل أي شيء للغسيل.
- (5) مع هذا البرنامج يمكنك الشطف السريع لبقايا الطعام من الأطباق وكذلك منع تكون الروائح داخل الجهاز. لا تستخدم المنظف مع هذا البرنامج.

5.1 قيم الاستهلاك

البرنامج (1/2)	الماء (باللتر)	الطاقة (بالكيلو وات ساعة)	المدة (بالدقيقة)
ECO	3 11 / 4 11.8	3 0.821 / 4 0.821	3 240 / 4 240
160min	12.0	1.010	160
90min	11.5	1.000	90
60min	11.7	0.850	60
30min	10.4	0.600	30
AUTO	11.9	0.960	170
	9.9	0.640	60

المدة (بالدقيقة)	الطاقة (بالكيلو وات ساعة)	الماء (باللتر)	البرنامج (2/1)
15	0.010	5.1	

- (1) يمكن أن يتسبب ضغط المياه ودرجة حرارتها والاختلافات في شدة التيار والخيارات وكمية الأطباق ودرجة الانساخ في تغيير القيم.
- (2) القيم الخاصة بالبرامج بخلاف ECO إرشادية فقط.
- (3) وفقاً للائحة عام 1016/2010.
- (4) وفقاً للائحة 2019:6-5010-S.UAE.

5.2 معلومات لمعاهد الاختبار

لتلقي المعلومات اللازمة لإجراء اختبارات الأداء المطلوبة (على سبيل المثال طبقاً للتوجيه EN60436)، أرسل رسالة بالبريد الإلكتروني إلى:

info.test@dishwasher-production.com

في طلبك، يُرجى تضمين رمز رقم المنتج (PNC) الموجود على لوحة التصنيف.

في حالة وجود أي استفسار بخصوص غسالة الأطباق الخاصة بك، راجع كُتيب الصيانة المرفق مع جهازك.

6. الخيارات

في درجة حرارة غسيل الأطباق في البرنامج المحدد ويقلها إلى 45 °C.

كيفية تنشيط GlassCare

اضغط على حتى يضيء المؤشر . تعرض الشاشة مدة البرنامج المحدثة.

6.2 ExtraPower

يحسن هذا الخيار نتائج غسيل الأطباق للبرنامج المحدد. يزيد من درجة حرارة الغسيل ومدته.

كيفية تنشيط ExtraPower

اضغط على حتى يضيء المؤشر . تعرض الشاشة مدة البرنامج المحدثة.

6.3 ExtraHygiene

هذا الخيار يضمن نتائج تنظيف أفضل عن طريق إبقاء درجة الحرارة عند 65 و70 درجة مئوية لمدة 10 دقائق على الأقل أثناء مرحلة الشطف الأخيرة.

كيفية تنشيط ExtraHygiene

اضغط على حتى يضيء المؤشر . تعرض الشاشة مدة البرنامج المحدثة.

يجب تفعيل الخيارات المطلوبة في كل مرة قبل بدء أحد البرامج. لا يمكن تنشيط أو إلغاء تنشيط الخيارات أثناء تشغيل البرنامج.

تتبدل أزرار الخيارات بين الخيارات المتاحة والمجموعات الممكنة.

ليست جميع الخيارات متوافقة مع بعضها البعض. إذا قمت بتحديد خيارات غير متوافقة، فسوف يقوم الجهاز تلقائياً بتعطيل واحد أو أكثر منها. ولا يظل مضيئاً سوى مؤشرات الخيارات التي لا تزال نشطة.

إذا لم يكن الخيار ينطبق على البرنامج، فإن المؤشر المرتبط به لا يضيء أو يومض بسرعة لعدة ثوانٍ ثم ينطفئ.

يمكن أن تؤثر خيارات التفعيل على استهلاك الماء والطاقة وكذلك مدة البرنامج.

6.1 GlassCare

يحمي هذا الخيار حمولة دقيقة، خاصة الأواني الزجاجية، من التلف. فهو يمنع التغييرات السريعة

7. الإعدادات

7.1 وضع اختيار البرنامج ووضع المستخدم



عندما يكون الجهاز في وضع اختيار البرنامج يمكن ضبط أحد البرامج والدخول إلى وضع المستخدم.

- الإعدادات المتاحة في وضع المستخدم:**
- مستوى منقي المياه حسب مستوى عسر الماء.
 - مستوى مادة الشطف حسب الجرعة المطلوبة.
 - تفعيل أو تعطيل AirDry.

مع حفظ الجهاز للإعدادات المحفوظة، ليست هناك حاجة لتبنيته قبل كل دورة.

كيف تضبط وضع اختيار البرنامج

يكون الجهاز في وضع اختيار البرنامج عندما يضيء مؤشر البرنامج **ECO** وتعرض الشاشة مدة البرنامج.

بعد التفعيل، يكون الجهاز في وضع اختيار البرنامج بشكل افتراضي. إذا لم يكن كذلك، فاضبط وضع اختيار البرنامج كما يلي:
اضغط مع الاستمرار على  و  إلى أن يكون الجهاز في وضع اختيار البرنامج.

كيفية الدخول في وضع المستخدم

تأكد من أن الجهاز في وضع اختيار البرنامج.

للدخول إلى وضع المستخدم، اضغط مع الاستمرار في نفس الوقت على  و  حتى تبدأ المؤشرات **ECO** و **160min** و **90min** في الوميض وتصبح الشاشة فارغة.

7.2 منقي المياه

يزيل منقي المياه المعادن من مصدر إمداد المياه، وهو الأمر الذي له تأثير سلبي على نتائج الغسيل وعلى الجهاز.

كلما ازداد محتوى هذه المعادن ازداد عسر الماء. يتم قياس عسر الماء بمقاييس مكافئة.

يجب ضبط منقي المياه وفقاً لعسر الماء في منطقتك. يمكن لهيئة المياه المحلية لديك أن تقدم لك النصيحة بشأن عسر الماء في منطقتك. اضبط مستوى منقي المياه الصحيح لضمان الحصول على نتائج غسيل جيدة.

إزالة عسر الماء يزيد استهلاك الماء والطاقة ومدة البرنامج. كلما زاد مستوى إزالة عسر الماء كلما زادت المدة وزاد الاستهلاك.



عسر المياه

الدرجات الألمانية (°dH)	الدرجات الفرنسية (°fH)	مليمول / لتر	درجات كلارك	مستوى منقي المياه
50 - 47	90 - 84	9.0 - 8.4	63 - 58	10
46 - 43	83 - 76	8.3 - 7.6	57 - 53	9
42 - 37	75 - 65	7.5 - 6.5	52 - 46	8
36 - 29	64 - 51	6.4 - 5.1	45 - 36	7
28 - 23	50 - 40	5.0 - 4.0	35 - 28	6
22 - 19	39 - 33	3.9 - 3.3	27 - 23	5 (1)
18 - 15	32 - 26	3.2 - 2.6	22 - 18	4
14 - 11	25 - 19	2.5 - 1.9	17 - 13	3
10 - 4	18 - 7	1.8 - 0.7	12 - 5	2
4 >	7 >	0.7 >	5 >	1 (2)

(1) إعدادات المصنع.

(2) لا تستخدم الملح في هذا المستوى.

2. اضغط على  بشكل متكرر لتغيير الإعداد.
3. اضغط على الزر تشغيل/ إيقاف لتأكيد الإعداد.

AirDry 7.4

AirDry يحسن نتائج التجفيف مع استهلاك أقل للطاقة. أثناء مرحلة التجفيف، يفتح الباب تلقائياً ويظل مفتوح جزئياً.

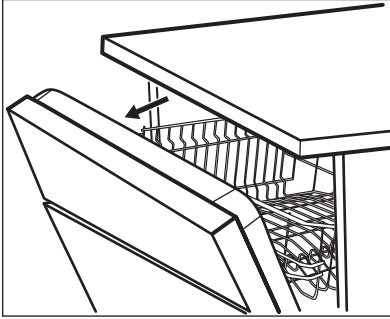

AirDry يتم تفعيله تلقائياً مع جميع البرامج ما عدا  (إذا كان ذلك ممكناً).

مدة مرحلة التجفيف ووقت فتح الباب يتغيران وفقاً للبرنامج والخيارات التي تم تحديدها.

عندما تفتح AirDry وظيفة الباب، تعرض الشاشة الوقت المتبقي من البرنامج قيد التشغيل.



تحذير
لا تحاول إغلاق باب الجهاز في غضون دقيقتين من الفتح التلقائي. فقد يتسبب ذلك في تلف الجهاز. إذا أغلق الباب بعد ذلك لمدة 3 دقائق على الأقل، فسيتهي البرنامج.



تحذير
إذا كان الأطفال يصلون إلى الجهاز، فننصح بتعطيل AirDry. الفتح التلقائي للباب قد يشكل خطراً.

كيفية إلغاء تشييط AirDry

تأكد من أن الجهاز في وضع المستخدم.

1. اضغط على .
- المؤشر 90min ما يزال يومض.
- المؤشرات المتبقية منطفئة.
- تعرض الشاشة الإعداد الحالي: - AirDry = غير مفعّل.

بغض النظر عن نوع المسحوق المستخدم، اضبط مستوى عسر الماء المناسب للحفاظ على مؤشر إعادة تعبئة الملح نشطاً.



الأقراص متعددة الأغراض التي تحتوي على الملح غير فعالة بما يكفي لتقوية الماء العسر.

كيفية تعيين مستوى مُنقى المياه

تأكد من أن الجهاز في وضع المستخدم.

1. اضغط على **P**.
 - المؤشر ECO ما يزال يومض.
 - المؤشرات المتبقية منطفئة.
 - تعرض الشاشة الإعداد الحالي: مثل $5L =$ المستوى 5.
2. اضغط على **P** بشكل متكرر لتغيير الإعداد.
3. اضغط على الزر تشغيل/ إيقاف لتأكيد الإعداد.

7.3 مستوى المادة المساعدة على الشطف

المادة المساعدة على الشطف تساعدك في تجفيف الأطباق دون وجود آثار أو بقع عليها. يتم تصريفها تلقائياً أثناء مرحلة الشطف الساخنة.

يمكنك ضبط الكمية التي يتم إخراجها من مادة الشطف بين المستوى 1 (أدنى كمية) والمستوى 6 (أقصى كمية). إعداد المصنع: المستوى 4.

عندما تكون حبيرة المادة المساعدة على الشطف فارغة، يضيء مؤشر المادة المساعدة على الشطف مشيراً إلى لزوم إعادة ملئها. إذا كانت نتائج التجفيف مرضية مع استخدام الأقراص المتعددة فقط، فيمكنك تعطيل الموزع والمؤشر. ومع ذلك، للحصول على أفضل أداء ممكن للتجفيف، استخدم دائماً مادة مساعدة على الشطف وابق مؤشر المادة المساعدة على الشطف نشطاً.

لتعطيل موزع المادة المساعدة على الشطف والمؤشر، اضبط مستوى المادة المساعدة على الشطف على 0.

كيفية ضبط مستوى المادة المساعدة على الشطف

تأكد من أن الجهاز في وضع المستخدم.

1. اضغط على .
 - المؤشر 160min ما يزال يومض.
 - المؤشرات المتبقية منطفئة.
 - تعرض الشاشة الإعداد الحالي: مثل $4A =$ المستوى 4.

3. اضغط على الزر تشغيل/ إيقاف لتأكيد الإعداد.

- / □ AirDry = مغل.

2. اضغط على ⌚ لتغيير الإعداد.

8. قبل الاستخدام الأول

4. هز المدخنة بعناية من المقبض للحصول على آخر الحبيبات بالداخل.
5. أزل الملح المتواجد حول فتحة حاوية الملح.

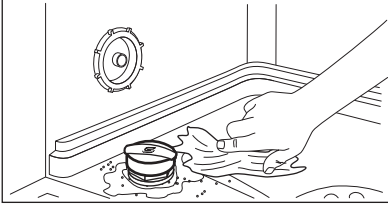

6. أدر غطاء حاوية الملح باتجاه عقارب الساعة لإغلاقها.

تحذير



يمكن خروج الماء والملح من حاوية الملح عند ملئها. بعد ملء وعاء الملح، ابدأ فوراً أقصر البرامج لمنع التآكل. تجنب وضع الأطباق في السلة.

8.2 كيفية تعبئة موزع المادة المساعدة على الشطف

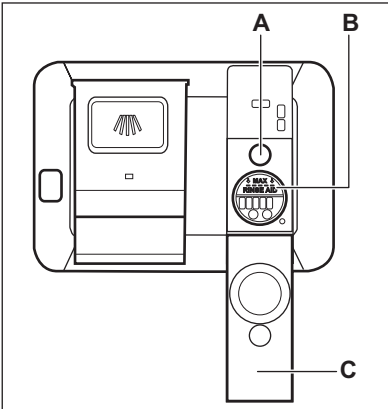

تحذير



المقصورة (B) مخصصة للمساعدة على الشطف فقط. لا تملأها بالمنظف.

1. تأكد من أن المستوى الحالي لمنقي المياه يتفق مع عسر إمداد الماء. إذا لم يكن كذلك، فقم بضبط مستوى منقي المياه.
 2. املا وعاء الملح.
 3. قم بملء وعاء المادة المساعدة على الشطف.
 4. افتح صنوبر المياه.
 5. ابدأ أحد البرامج لإزالة أية بقايا معالجة يمكن أن تبقى داخل الجهاز. لا تستخدم منظف ولا تضع أطباق في السلة.
- بعد بدء البرنامج، يقوم الجهاز بإعادة شحن الراتنج في منقي المياه لمدة تصل إلى 5 دقائق. تبدأ مرحلة الغسيل فور انتهاء هذه العملية. يتم تكرار العملية بشكل دوري.

8.1 حاوية الملح

تحذير



استخدم ملح خشن مصمم لغسالات الأطباق فقط. الملح الناعم يزيد من خطر التآكل.

يستخدم الملح لإعادة شحن الراتنج في منقي المياه والتأكد من الحصول على نتائج غسل جيدة في الاستخدام اليومي.

كيفية ملء حاوية الملح

تأكد من أن سلة ComfortLift فارغة ومقفلتة على وضع الرفع.

1. أدر غطاء حاوية الملح في عكس اتجاه عقارب الساعة وأخرجها.
2. ضع لتراً واحداً من المياه في حاوية الملح (لأول مرة فقط).
3. املا حاوية الملح بكيلو جرام واحد من الملح (حتى تمتلئ).

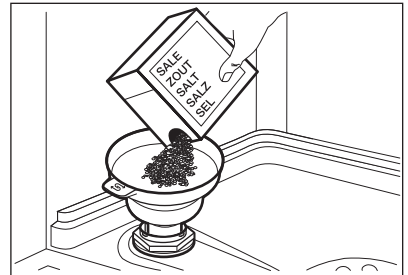

3. أزل المادة المساعدة على الشطف المتناثرة بواسطة قطعة قماش ماصة لمنع تزايد الرغوة.
4. أغلق الغطاء. تأكد من قفل الغطاء في موضعه.

املاً موزع المادة المساعدة على الشطف عندما يصبح المؤشر (A) واضحاً.



تحذير
لا تستخدم سوى المواد المساعدة للشطف المصممة خصيصاً لغسالات الأطباق.



1. افتح الغطاء (C).
2. املاً الموزع (B) إلى أن تصل المادة المساعدة على الشطف إلى العلامة "MAX".

9. الاستخدام اليومي

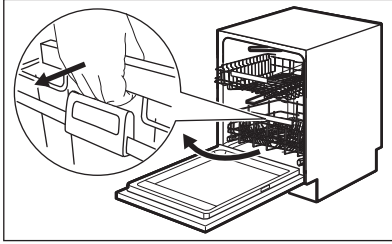

1. افتح صنوبر المياه.
2. اضغط على الزر تشغيل/إيقاف التشغيل لتشيط الجهاز.
- تأكد من أن الجهاز في وضع اختيار البرنامج.
 - إذا كان مؤشر وعاء الملح مضيئاً، فأعد ملء وعاء الملح.
 - إذا كان مؤشر المادة المساعدة على الشطف مضيئاً، فأعد ملء موزع المادة المساعدة على الشطف.

3. قم بتحميل السلال.
 4. أضف المنظف.
 5. اضبط وابدأ برنامجاً مناسباً لنوع الحمولة ودرجة الاتساح.
3. أنزل السلة عن طريق توصيل مقبض التشغيل بإطار السلة كما هو موضح. ارفع مقبض التشغيل تماماً ومقبض السلة بشكل قليل إلى أن تنفك السلة على الجانبين.

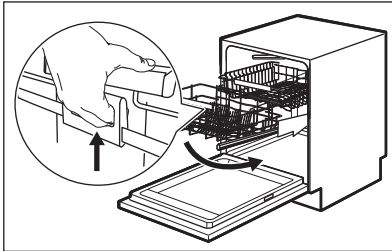

ComfortLift 9.1

تحذير
لا تجلس على الرف أو تضغط بشكل إضافي على السلة المقفلة.



تحذير
لا تتجاوز سعة الحمولة القصوى البالغة 18 كجم.



تحذير
تأكد من أن الأشياء لا تبرز خارج إطار السلة لأن هذا قد يسبب تلفاً للأشياء ولآلية ComfortLift.



بمجرد فتح السلة، ادفع الرف لأسفل. تعود الآلية إلى مكانها الأصلي على المستوى السفلي.

- هناك طريقتان لإنزال السلة حسب الحمولة:
- إذا كانت هناك حمولة كاملة من الأطباق فادفع السلة قليلاً لأسفل.
 - إذا كانت السلة فارغة أو بنصف حمولة فاضغط على السلة لأسفل.





تسمح آلية ComfortLift برفع الرف لأعلى (إلى مستوى الرف الثاني) وإنزاله لأسفل من أجل التحميل والتفريغ بسهولة.

لتحميل أو تفريغ السلة السفلية:

1. ارفع السلة عن طريق سحب الرف إلى خارج غسالة الأطباق باستخدام مقبض السلة. يجب عدم استخدام مقبض المشغل.

5. اضغط على  لبدء البرنامج.
- سوف يومض مؤشر المرحلة الحالية.
 - يبدأ العد التنازلي لمدة البرنامج بالدقائق.

بدء برنامج باستخدام البدء المؤجل



1. اضبط برنامجًا.
 2. اضغط بشكل متكرر على  حتى تعرض الشاشة زمن التأجيل المطلوب (من ساعة واحدة إلى 24 ساعة).
 3. اضغط على  لبدء العد التنازلي.
 - يضيء المؤشر .
 - يبدأ العد التنازلي للوقت المتبقي بالساعات. الساعة الأخيرة يتم عرضها بالدقائق.
- وعند اكتمال العد التنازلي، يبدأ البرنامج ويضيء مؤشر المرحلة التي تكون قيد التشغيل. يتوقف المؤشر .

فتح الباب أثناء تشغيل الجهاز



إذا فتحت الباب أثناء عمل أحد البرامج، سيتوقف الجهاز. قد يؤثر على استهلاك الطاقة ومدة البرنامج. وعند إغلاق الباب، يواصل الجهاز عمله من نقطة المقاطعة.

- إذا ظل الباب مفتوحًا لأكثر من 30 ثانية أثناء مرحلة التجفيف، فسوف ينتهي البرنامج الذي يكون قيد التشغيل. لن يحدث هذا إذا تم فتح الباب من قبل الوظيفة AirDry 

إلغاء البدء المؤجل أثناء العد التنازلي

- عندما تلغى البدء المؤجل يجب عليك أن تعيد ضبط البرنامج والخيارات.
1. افتح باب الجهاز.
 2. اضغط مع الاستمرار على  و  إلى أن يكون الجهاز في وضع اختيار البرنامج.

إلغاء البرنامج

1. افتح باب الجهاز.
2. اضغط مع الاستمرار على  و  إلى أن يكون الجهاز في وضع اختيار البرنامج. تأكد من وجود منظم في وعاء المنظم قبل بدء برنامج جديد.

9.2 استخدام المنظم

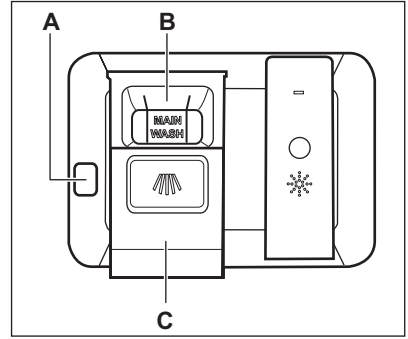

تحذير  لا تستخدم سوى المنظم المصمم خصيصًا لغسالات الأطباق.

1. اضغط على زر التحرير (A) لفتح الغطاء (C).
2. ضع المنظم (الجل أو المسحوق أو الأقراص) في المقصورة (B).
3. إذا كان البرنامج يحتوي على مرحلة غسل أولي، فضع كمية صغيرة من المنظم على الجزء الداخلي من باب الجهاز.
4. أغلق الغطاء. تأكد من قفل الغطاء في موضعه.

 للحصول على معلومات حول جرعة المنظم، راجع تعليمات الشركة المصنعة على عبوة المنتج. عادة ما تكفي كمية 20 - 25 مل من الجل المنظم لتنظيف الغسيل المتسخ بالصورة المعتادة.

 تشير الأطراف العلوية من الصلعتين الرأسيتين داخل المقصورة (B) إلى المستوى الأقصى لملء الموزع بالجل المنظم (بعد أقصى 30 مل).

9.3 ضبط برنامج وبدء تشغيله

بدء برنامج

1. اضغط على زر التشغيل/إيقاف لتشغيل/تثبيط الجهاز. تأكد من أن الجهاز في وضع اختيار البرنامج.
2. أغلق باب الجهاز.
3. اضغط **P** مرارًا وتكرارًا حتى يضيء المؤشر الخاص بالبرنامج المرغوب.
4. تعرض الشاشة مدة البرنامج. حدد الخيارات التي يتم تطبيقها إذا لزم الأمر.

وظيفة Auto Off

تقلل هذه الوظيفة من استهلاك الطاقة عن طريق تعطيل الغسالة تلقائياً عندما لا تعمل.

تبدأ هذه الوظيفة في العمل:

- عند اكتمال البرنامج.
- بعد 5 دقائق إذا لم يبدأ البرنامج.

نهاية البرنامج

عند استكمال البرنامج، تقوم خاصية Auto Off بإيقاف تشغيل الجهاز تلقائياً.

تكون كل الأزرار غير نشطة باستثناء زر التشغيل/إيقاف التشغيل.

أغلق صنوبر الماء.

10. تلميح وأفكار

10.1 شروط عامة

اتبع النصائح التالية لضمان الحصول على أفضل نتائج للتنظيف والتجفيف في الاستخدام اليومي وأيضاً المساعدة في حماية البيئة.

10.2 استخدام الملح والمادة المساعدة على الشطف والمنظف

• استخدم الملح والمادة المساعدة على الشطف والمنظف المخصص لغسالة الأطباق.

فقد تتسبب المنتجات الأخرى في تلف الغسالة.

• في المناطق التي بها عسر ماء وعسر ماء شديد، ننصح باستخدام منظف أساسي لغسالة الأطباق (مسحوق، جيل، أقراص بدون وظائف إضافية)، واستخدام المادة المساعدة على الشطف والملح بشكل منفصل للحصول على أفضل مستوى من التنظيف وتناجج التجفيف.

• لا تذوب أقراص المنظف بالكامل مع البرامج القصيرة. يمنع وجود بقايا المنظف على أدوات المائدة، نوصيك باستخدام الأقراص مع البرامج الطويلة.

• قم دائماً باستخدام الكمية الصحيحة من المنظف. يمكن أن تؤدي الجرعة غير الكافية من المنظف إلى نتائج تنظيف ضعيفة وأثار للماء العسر أو البقع على العناصر. استخدام كمية كبيرة من المنظف مع الماء البسر أو المخفف ينتج عنه بقايا منظفات على الأطباق. اضبط كمية المنظف حسب درجة عسر الماء. يرجى الرجوع إلى التعليمات الموجودة على عبوة المنظف.

• احرص دائماً على استخدام الكمية الصحيحة من المادة المساعدة للشطف. الجرعة غير الكافية من المادة المساعدة على الشطف تقلل من نتائج التجفيف. استخدام كمية زائدة عن الحد من المادة المساعدة على الشطف ينتج عنه طبقات مائلة للزرققة على العناصر. تأكد من فتح صنوبر المياه. إذا كان المستوى مرتفعاً للغاية، ربما تتسبب الكمية الزائدة من الملح في حالة من الصدا على أدوات المائدة.

10.3 الأشياء التي يجب عليك فعلها إذا

كنت ترغب في إيقاف استخدام

الأقراص متعددة الأغراض

قبل البدء في استخدام المنظف والملح والأداة المساعدة على الشطف بشكل منفصل، استكمل الخطوات التالية:

- غسل الأطباق في غسالة الأطباق وفقاً للتعليمات الواردة في دليل المستخدم عادة ما يستهلك كمية أقل من المياه والطاقة مقارنة بغسل الأطباق يدوياً.
- قم بتحميل غسالة الأطباق بكامل طاقتها لتوفير المياه والطاقة. للحصول على أفضل نتائج تنظيف، قم بترتيب العناصر في السلال وفقاً لما هو وارد في التعليمات الواردة في دليل المستخدم ولا يتألف في تحميل السلال.
- لا تقم بشطف الأطباق مسبقاً باليد. حيث إن ذلك يزيد من استهلاك المياه والطاقة. عند الحاجة، حدد برنامج مع مرحلة ما قبل الغسيل.
- قم بإزالة بقايا الطعام الكبيرة من الأطباق والأكواب والكؤوس الفارغة قبل وضعها داخل الغسالة.
- قم بالنقع أو التنظيف بشكل خفيف لأواني الطعام التي تستخدم مع الطعام المطهو جيداً أو المخبوز قبل غسلها في الغسالة.
- تأكد من أن الأطباق داخل السلة لا تلمس ولا تغطي بعضها البعض. وحينها فقط سيصل الماء لكافة الأطباق بشكل كامل ويتم غسلها.
- يمكنك استخدام منظف غسالة الأطباق والمادة المساعدة على الشطف والملح بشكل منفصل، أو يمكنك استخدام الأقراص متعددة الأغراض (مثل "All in 1"). اتبع التعليمات التي تظهر على الشاشة.
- حدد البرنامج وفقاً لنوع الحمولة ودرجة الانساخ. **ECO** يوفر الاستخدام الأكثر كفاءة لاستهلاك المياه والطاقة.
- لمنع تراكم الرواسب الكلسية داخل الغسالة:
 - قم بإعادة ملاء وعاء الملح كلما اقتضت الضرورة.
 - استخدم الجرعة الموصى بها من المنظف والمادة المساعدة على الشطف.
 - تأكد من أن المستوى الحالي لمنقى المياه يتفق مع عسر إمداد المياه.
 - اتبع التعليمات الواردة في فصل "العناية والتنظيف".

1. اضبط منقي المياه على أعلى مستوى.
2. تأكد من امتلاء حاوية الملع ووعاء المادة المساعدة على الشطف.
3. ابدأ أقصر برنامج مع مرحلة شطف. لا تقم بإضافة المنظف ولا تضع الأطباق في السلال.
4. عند استكمال البرنامج، اضبط مستوى منقي المياه حسب مستوى عسر الماء في منطقتك.
5. اضبط الكمية الناتجة من المادة المساعدة على الشطف.

10.4 تحميل السلال

- استخدم دائماً مساحة السلال الكاملة.
- استخدم الجهاز لغسل العناصر التي يمكن غسلها في غسالة الأطباق فقط.
- يحظر غسل العناصر المصنوعة من الخشب والقرن والألومنيوم والقصدير والنحاس في الجهاز لأنها قد تتسبب في شروخ أو شقوق أو قد يحدث لها تشوه أو تشقق.
- لا تغسل عناصر بالغمالة يمكنها امتصاص الماء (الإسفنج والأقمشة المنزلية).
- ضع العناصر الفارغة (كالكؤوب والكؤوس والأواني) مع توجيه الجزء المفتوح لأسفل.
- تأكد من عدم ملامسة العناصر لبعضها البعض.
- ضع العناصر خفيفة الوزن في السلة العلوية.
- تأكد من ثبات العناصر في مكانها.
- ضع أدوات المائدة والعناصر الصغيرة في درج أدوات المائدة.

10.5 قبل بدء برنامج

- قبل بدء البرنامج المحدد، تأكد من:
 - نظافة الفلاتر ومن تركيبها بالطريقة الصحيحة.
 - إحكام غلق غطاء وعاء الملح.
 - عدم انسداد أذرع الرش.
 - وجود الملح والمادة المساعدة على الشطف (ما لم يتم باستخدام الأقراص متعددة الأغراض).
 - وضع العناصر في السلال بشكل صحيح.
 - البرنامج مناسب لنوع الحمولة ودرجة الانساج.
 - استخدام الكمية الصحيحة من المنظف.

10.6 تفرغ السلات

1. اترك أدوات المائدة تبرد قبل إخراجها من الجهاز. فالأشياء الساخنة تتعرض للتلف بسهولة.
2. قم بإزالة العناصر من السلة السفلية أولاً، ثم من السلة العلوية.

بعد انتهاء البرنامج، قد يظل الماء على السطح الداخلي للجهاز. 

11. العناية والتنظيف

- نظف الباب، بما في ذلك السدادة المطاطية، مرة كل أسبوع.
- للحفاظ على أداء جهازك، استخدم منتج تنظيف مصمم لغسالات الأطباق مرتين شهرياً على الأقل. يرجى اتباع التعليمات الموجودة على عبوة المنتج بعناية.
- استخدم برنامج التنظيف التلقائي للحصول على أفضل نتائج تنظيف.
- قد يتسبب استخدام البرامج قصيرة المدة بانتظام في تراكم الدهون والكلس داخل الجهاز. قم بتشغيل دورات طويلة المدى مرتين على الأقل شهرياً لمنع الترسبات.

11.2 التنظيف الخارجي

- نظفي الجهاز بقطعة قماش ناعمة مبللة.
- لا تستخدم أي المنظفات المحايدة.
- لا تستخدم منتجات كاشطة، أو أقمشة التنظيف الكاشطة أو المذيبات.

 **تحذير**
أوقف تشغيل الجهاز وأفضل قابس التيار الرئيسي عن مقبس التيار قبل الصيانة.

تأكد من أن سلة ComfortLift فارغة ومقفلة على وضع الرفع. 

 تتسبب الفلترات المتسخة وأذرع الرش المسدودة في التأثير بشكل سلبي على جودة الغسيل. افحص هذه العناصر على فترات منتظمة ونظفها إذا لزم الأمر ذلك.

11.1 التنظيف الداخلي

- نظف الجهاز من الداخل بقطعة قماش ناعمة مبللة.
- لا تستخدم منتجات كاشطة، أو أقمشة التنظيف الكاشطة أو الأدوات الحادة أو الكيماويات القوية أو المذيبات.

11.3 تنظيف المرشحات

يتكون نظام الفلتر من 3 أجزاء.

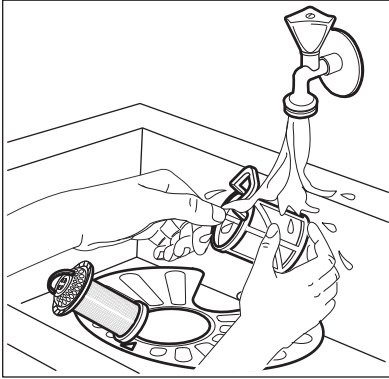

5. تأكد من عدم وجود بقايا طعام أو أتربة في حافة البالوعة أو حولها.
6. أعد المرشح المسطح في مكانه (A). تأكد من وضعه بشكل صحيح تحت الموجهين.

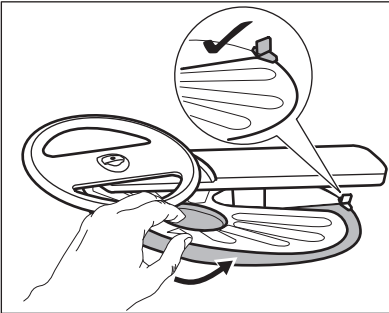

7. أعد تجميع المرشحين (B) و (C).
8. أعد المرشح (B) في المرشح المسطح (A). أدر الفلتر في اتجاه عقارب الساعة حتى يستقر في مكانه.

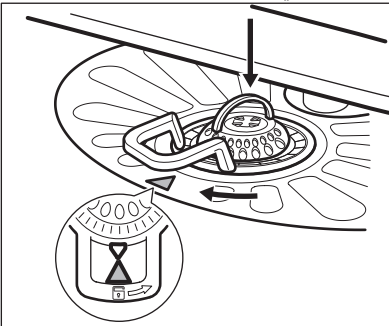

تحذير
فد يؤدي الوضع غير الصحيح
للفلترات إلى حدوث نتائج غسيل
سيئة وتلف الجهاز.

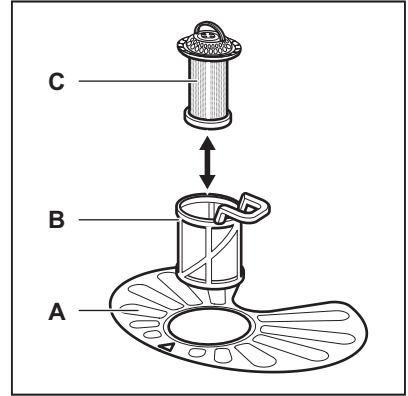

1. أدر المرشح (B) عكس عقارب الساعة وقم بإزالته.

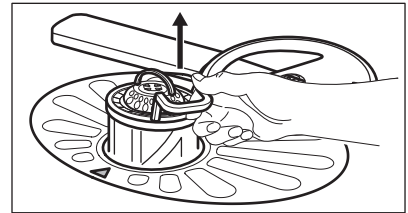
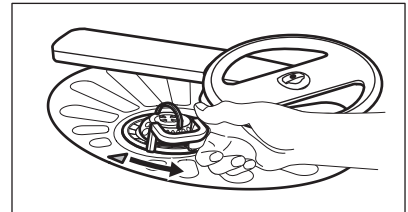

2. قم بإزالة المرشح (C) من الفلتر (B).
3. قم بإزالة المرشح المسطح (A).

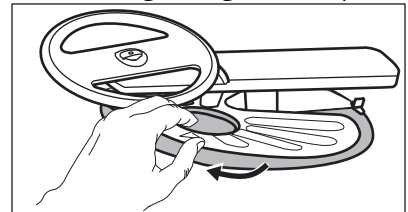

4. اغسل المرشحات.

11.5 تنظيف ذراع الرش العلوي

ننصحك بتنظيف ذراع الرش العلوي بانتظام لتجنب وجود أوساخ تسد الفتحات.

انسداد الفتحات يمكن أن يؤدي إلى نتائج غسل غير مرضية.

1. قم بسحب السلة العلوية للخارج.
2. لفك ذراع الرش من السلة، اضغط على ذراع الرش لأعلى وأدره باتجاه عقارب الساعة في نفس الوقت.

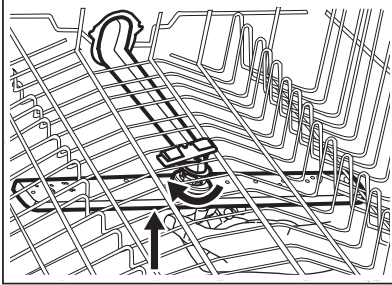

3. اغسل ذراع الرش تحت ماء جار. استخدم أداة مديبة غير سميكة مثل سلاكة الأسنان لإزالة الأوساخ من الفتحات.

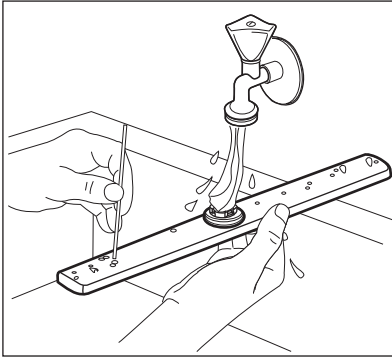

4. لإعادة تركيب ذراع الرش، اضغط عليه لأعلى وأدره في نفس الوقت عكس اتجاه عقارب الساعة إلى أن ينغلق.

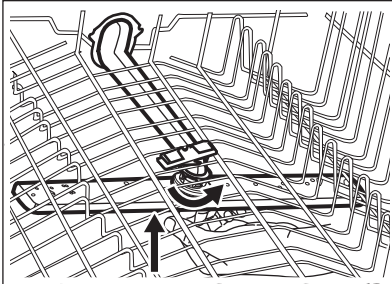

11.4 تنظيف ذراع الرش السفلي

ننصحك بتنظيف ذراع الرش السفلي بانتظام لتجنب وجود أوساخ تسد الفتحات.

انسداد الفتحات يمكن أن يؤدي إلى نتائج غسل غير مرضية.

1. لإزالة ذراع الرش السفلي، اسحبه إلى الأعلى.

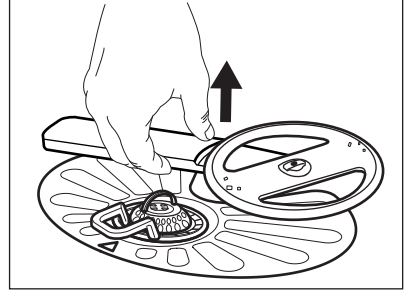

2. اغسل ذراع الرش تحت ماء جار. استخدم أداة مديبة غير سميكة مثل سلاكة الأسنان لإزالة الأوساخ من الفتحات.

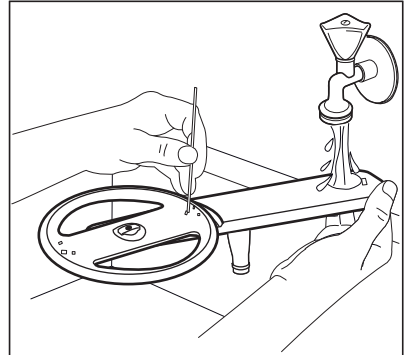

3. لتركيب ذراع الرش مرة أخرى، اضغط عليه نحو الأسفل.

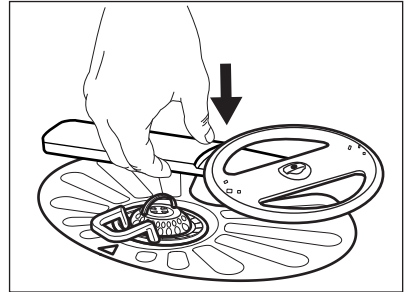

2. انقل السلة العلوية إلى المستوى الأدنى للوصول إلى ذراع الرش بمزيد من السهولة.
3. لفصل ذراع الرش (C) من أنبوب التوصيل (A)، لف عنصر التثبيت (B) في عكس اتجاه حركة عقارب الساعة واسحب ذراع الرش إلى الأسفل.
4. اغسل ذراع الرش تحت ماء جارٍ. استخدم أداة مدببة غير سميكة مثل سلكة الأسنان لإزالة الأوساخ من الفتحات. اترك الماء ينساب عبر الفتحات لطرد جسيمات التربة بعيداً عن الجزء الداخلي.

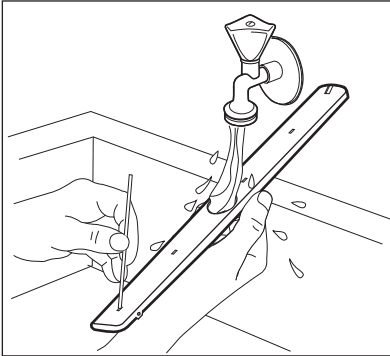

5. لتثبيت ذراع الرش (C) مرة أخرى، أدخل عنصر التثبيت (B) في ذراع الرش وثبته في أنبوب التوصيل (A) عن طريق لفه في اتجاه حركة عقارب الساعة. تأكد من استقرار عنصر التثبيت في مكانه.
6. ثبت درج أدوات المائدة على قضبان الانزلاق واقفل السدادات.

11.6 تنظيف ذراع الرش بالسقف

ننصحك بتنظيف ذراع الرش بالسقف بانتظام لتجنب وجود أوساخ تسد الفتحات. انسداد الفتحات يمكن أن يؤدي إلى نتائج غسيل غير مرضية. يتم وضع ذراع الرش بالسقف على سقف الجهاز. يتم تثبيت ذراع الرش (C) في أنبوب التوصيل (A) باستخدام عنصر التثبيت (B).

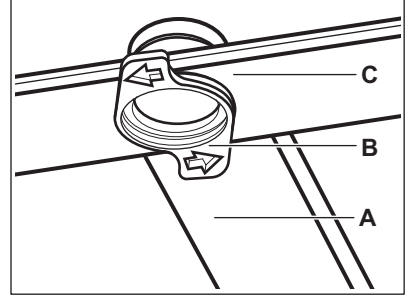

1. قم بتحرير السدادات على قضبان انزلاق درج أدوات المائدة وسحب الدرج إلى الخارج.

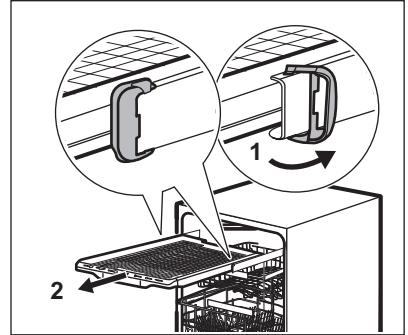

12. استكشاف الأعطال وإصلاحها

راجع الجدول أعلاه لمعلومات عن المشكلات المحتملة.
تعرض الشاشة رمز تنبيه مع بعض المشكلات.

تحذير
عدم إصلاح الجهاز بشكل صحيح قد يؤدي إلى خطر على سلامة المستخدم. يجب أن يقوم بأي إصلاحات موظف مؤهل.



معظم المشكلات التي قد تحدث يمكن حلها دون الحاجة إلى الاتصال بمركز الخدمة المعتمد.

المشكلة ورمز التنبيه	السبب المحتمل والحل
تعذر تفعيل الجهاز.	<ul style="list-style-type: none"> • تأكد من أن قابس التيار الرئيسي متصل بمقيس التيار الرئيسي. • تأكد من عدم تلف أي مصهر في صندوق المصاهر.

المشكلة ورمز التنبيه	السبب المحتمل والحل
يتعذر بدء تشغيل البرنامج.	<ul style="list-style-type: none"> تأكد من أن باب الجهاز مغلق. اضغط على زر البدء. في حالة ضبط البدء المؤجل، فقم بإلغاء الإعداد أو الانتظار لنهاية العد التنازلي. يقوم الجهاز بإعادة شحن الراتنج داخل منقى المياه. مدة الإجراء حوالي 5 دقائق.
لا يتم ملء الجهاز بالماء. الشاشة تعرض i10 أو i11.	<ul style="list-style-type: none"> تأكد من أن صنوبر المياه مفتوح. تأكد من أن ضغط إمدادات المياه ليس شديد الانخفاض. للحصول على هذه المعلومات، اتصل بهيئة المياه المحلية. تأكد من عدم انسداد صنوبر المياه. تأكد من عدم انسداد الفلتر الموجود في خرطوم الإدخال. تأكد من عدم وجود التواءات أو تفتتات في خرطوم الإدخال.
لا تقوم الغسالة بتصريف المياه. الشاشة تعرض i20.	<ul style="list-style-type: none"> تأكد من عدم انسداد تصريف الحوض. تأكد من عدم انسداد نظام الفلتر الداخلي. تأكد من عدم وجود التواءات أو تفتتات في خرطوم التصريف.
الجهاز المضاد للعمر قيد التشغيل. الشاشة تعرض i30.	<ul style="list-style-type: none"> أغلق صنوبر الماء. تأكد من تثبيت الجهاز بشكل صحيح. تأكد من تحميل السلال حسب التعليمات الواردة في دليل المستخدم.
يتوقف الجهاز ويبدأ في العمل مرات أكثر أثناء التشغيل.	<ul style="list-style-type: none"> هذا أمر طبيعي. يوفر أفضل نتائج التنظيف وتوفيريات الطاقة.
يستمر البرنامج فترة طويلة.	<ul style="list-style-type: none"> في حالة ضبط خيار البدء المؤجل، فقم بإلغاء إعداد التأجيل أو الانتظار لنهاية العد التنازلي. يمكن لتفعيل الخيارات أن يزيد من مدة البرنامج.
تختلف مدة البرنامج المعروض عن المدة المعروضة في جدول قيم الاستهلاك.	<ul style="list-style-type: none"> يمكن أن يتسبب ضغط المياه ودرجة حرارتها والاختلافات في شدة التيار والخيارات وكمية الأطباق ودرجة الاتساخ في تغيير مدة البرنامج.
يزداد الوقت المتبقي في الشاشة وينتقل إلى نهاية مدة البرنامج تقريباً.	<ul style="list-style-type: none"> هذا ليس عطلاً. الجهاز يعمل بشكل سليم.
تسريب بسيط من باب الجهاز.	<ul style="list-style-type: none"> الثلاجة غير مستوية. قم بلك القدم القابلة للضبط قليلاً أو أحكم ربطها (حسب الحاجة). باب الجهاز ليس في وضع متوسط على الحوض. اضبط القدم الخلفية (حسب الحاجة).
باب الجهاز صعب الإغلاق.	<ul style="list-style-type: none"> الثلاجة غير مستوية. قم بلك القدم القابلة للضبط قليلاً أو أحكم ربطها (حسب الحاجة). أجزاء من أدوات المائدة بارزة من السلال.
باب الجهاز يفتح أثناء دورة الغسيل.	<ul style="list-style-type: none"> الوظيفة AirDry تم تفعيلها. يمكنك إلغاء تفعيل الوظيفة. راجع "الإعدادات".
توجد أصوات طرق أو أصوات عتيقة من داخل الجهاز.	<ul style="list-style-type: none"> أدوات المائدة غير مرتبة بشكل صحيح في السلال. راجع كتيب تحميل السلة. تأكد من أن أذرع الرش تستطيع الدوران بحرية.

المشكلة ورمز التنبيه	السبب المحتمل والحل
	<ul style="list-style-type: none"> • قوة التيار الكهربائي غير كافية لإمداد جميع الأجهزة التي قيد الاستخدام في نفس الوقت. تحقق من قوة التيار الكهربائي بمقياس الكهرباء ومن قدرة العداد أو أطفى أحد الأجهزة قيد الاستخدام. • عطل كهربائي داخلي بالجهاز. اتصل بمركز خدمة معتمد.
الغسالة قيد التشغيل ولكنها لا يعمل. الشاشة تعرض PF.	<ul style="list-style-type: none"> • مصدر إمداد الطاقة خارج نطاق التشغيل. دورة الغسيل تتوقف مؤقتًا وتستأنف تلقائيًا بمجرد استعادة الطاقة.
الغسالة تتوقف أثناء التشغيل.	<ul style="list-style-type: none"> • انقطاع التيار الكهربائي بالكامل. دورة الغسيل تتوقف مؤقتًا وتستأنف تلقائيًا بمجرد استعادة الطاقة.

تحذير
لا نوصي باستخدام الجهاز حتى يتم إصلاح المشكلة بالكامل. أفضل الجهاز ولا تقم بتوصيله مرة أخرى إلى أن تتأكد من أنه يعمل بشكل صحيح.



راجع الأقسام "قبل الاستخدام الأول" أو "الاستخدام اليومي" أو "تلميحات ونصائح" لمعرفة الأسباب الأخرى المحتملة.



بمجرد فحصك للجهاز، قم بإلغاء تفعيل الجهاز ثم تفعيله. إذا حدثت المشكلة مرة أخرى، فاتصل بمركز خدمة معتمد.

بالنسبة لرموز التنبيه غير الموصوفة في الجدول، اتصل بمركز خدمة معتمد.

12.1 نتائج الغسيل والتجفيف غير مرضية

المشكلة	السبب المحتمل والحل
نتائج غسيل سيئة.	<ul style="list-style-type: none"> • راجع "الاستخدام اليومي" و"تلميحات ونصائح" وكتيب تحميل السلة. • استخدم برنامج غسيل أكثر كثافة. • قم بتفعيل الخيار ExtraPower لتحسين نتائج الغسيل للبرنامج المحدد. • نظف نفاثات ذراع الرش والفلتر. راجع الفصل "العناية والتطهير".
نتائج تجفيف سيئة.	<ul style="list-style-type: none"> • تركت أدوات المائدة لمدة طويلة داخل الجهاز المغلق. قم بتفعيل الوظيفة AirDry لضبط فتح الباب تلقائيًا وتحسين أداء التجفيف. • لا يوجد مادة مساعدة على الشطف أو أن جرعة المادة المساعدة على الشطف لا تكفي. قم بملء موزع المادة المساعدة على الشطف أو اضبط جرعة المادة المساعدة على الشطف على أعلى مستوى. • جودة المادة المساعدة على الشطف قد تكون هي السبب. • دائمًا استخدم المادة المساعدة على الشطف، حتى مع استخدام الأقراص متعددة الاستخدام. • قد تحتاج المواد البلاستيكية إلى التجفيف بمنشفة. • لا يتضمن البرنامج أي مراحل تجفيف. راجع "نظرة عامة على البرامج".

المشكلة	السبب المحتمل والحل
توجد آثار أو طبقات مائلة للزرقة على الأكواب والأطباق.	<ul style="list-style-type: none"> • كمية المادة المساعدة على الشطف كبيرة للغاية. اضبط جرعة المادة المساعدة على الشطف على مستوى أقل. • كمية المنظف كبيرة للغاية.
توجد بقع وقطرات ماء جافة على الأكواب والأطباق.	<ul style="list-style-type: none"> • كمية المادة المساعدة على الشطف غير كافية. اضبط جرعة المادة المساعدة على الشطف على مستوى أعلى. • جودة المادة المساعدة على الشطف قد تكون هي السبب.
الجهاز مبلل من الداخل.	<ul style="list-style-type: none"> • هذا ليس عيباً في الجهاز. الرطوبة تتكثف على جدران الجهاز.
رغوة غير معتادة أثناء الغسيل.	<ul style="list-style-type: none"> • استخدم المنظف المصمم خصيصاً لغسالات الأطباق. • استخدم منظفاً لشركة مصنعة أخرى. • لا تقم بشطف الأطباق مسبقاً تحت المياه الجارية.
يوجد بعض الصدأ على أدوات المائدة.	<ul style="list-style-type: none"> • لا يوجد كثير من الملح في الماء المستخدم للغسيل. راجع "منقى المياه". • تم وضع أدوات المائدة المصنوعة من الفضة والفولاذ المقاوم للصدأ مع بعضها. لا تضع الأدوات المصنوعة من الفضة والفولاذ المقاوم للصدأ بالقرب من بعضها.
توجد بقايا منظف في الوعاء في نهاية البرنامج.	<ul style="list-style-type: none"> • التصق قرص مادة التنظيف في الموزع وبالتالي لم تجرفه المياه. • لا يمكن للمياه أن تجرف المنظف من الوعاء. تأكد من أن أذرع الرش غير مسدود. • تأكد من أن العناصر الموجودة في السلال لا تعوق فتح غطاء وعاء المنظف.
روائح داخل الجهاز.	<ul style="list-style-type: none"> • راجع "التنظيف الداخلي". • ابدأ برنامج  مع محلول التنظيف أو مسحوق تنظيف مصمم لغسالات الأطباق.
توجد رواسب جيرية على أدوات المائدة وعلى الحوض وعلى الباب من الداخل.	<ul style="list-style-type: none"> • مستوى الملح منخفض، تحقق من مؤشر إعادة التعبئة. غطاء وعاء الملح غير محكم الغلق. • مياه الصنبور بها عسر ماء. راجع "منقى المياه". • استخدم الملح واضبط إعادة توليد منقى المياه حتى إذا تم استخدام الأقراص متعددة الوظائف. راجع "منقى المياه". • ابدأ برنامج  مع مسحوق تنظيف مصمم لغسالات الأطباق. • إذا استمرت الرواسب الجيرية، فقم بتنظيف الجهاز باستخدام المنظفات المناسبة. • جرب منظفاً آخر. • اتصل بمصنّع المنظفات.
أدوات المائدة لونها باهت أو متغير أو تبدو مكسرة.	<ul style="list-style-type: none"> • تأكد من أنك لا تضع في الجهاز سوى الأشياء التي من الآمن وضعها في غسالة الأطباق. • قم بتحميل السلة وتفريغها بعناية. راجع كتيب تحميل السلة. • ضع العناصر خفيفة الوزن في السلة العلوية. • قم بتفعيل الخيار GlassCare لضمان الرعاية الخاصة للأواني الزجاجية والمواد الحساسة.

راجع الأقسام "قبل الاستخدام الأول" أو "الاستخدام اليومي" أو "تلميحات ونصائح" لمعرفة الأسباب الأخرى المحتملة.



13. صحيفة معلومات المنتج

Electrolux	العلامة التجارية
ESC87300SX	الطرّاز
13	السعة المُقدّرة (إعدادات المكان القياسية)
+++A	فئة كفاية الطاقة
234	الاستهلاك السنوي للطاقة بالكيلوواط/ساعة على مدار العام، على أساس 280 دورة التنظيف القياسية باستخدام خزان المياه البارد، والاستهلاك الخاص بالأوضاع ذات الكهرباء المنخفضة. سيعتمد الاستهلاك الفعلي للطاقة على كيفية استخدام الجهاز.
0.821	استهلاك الطاقة لدورة التنظيف القياسية (كيلوواط في الساعة)
0.50	استهلاك الطاقة في وضع إيقاف التشغيل (واط)
5.0	استهلاك الكهرباء في وضع التشغيل المستمر (بالواط)
3080	استهلاك المياه بالتر/ساعة، على أساس 280 دورة التنظيف القياسية. سيعتمد الاستهلاك الفعلي للمياه على كيفية استخدام الجهاز
A	فئة كفاية التجهيف على المقياس من G (الأقل كفاءة) إلى A (الأكثر كفاءة)
ECO	"البرنامج القياسي" هو دورة التنظيف القياسية التي تتعلق بها المعلومات الموجودة في الملصق وبطاقة تعريف المنتج. هذا البرنامج مناسب لتنظيف أدوات مائدة الطعام المتسخة عادةً وهو البرنامج الأكثر كفاءة من حيث استهلاك الطاقة والمياه المشترك. يشار إليها باسم برنامج "ECO".
240	وقت البرنامج لدورة التنظيف القياسية (دقائق)
1	مدة وضع التشغيل المستمر (الدقائق)
42	مستوى قوة الصوت: ديسبل (أ) فيما يتعلق بمستوى ضغط الصوت الأول (pW 1)
لا	جهاز مُدمج نعم/لا

14. معلومات فنية إضافية

603 / 850 / 598	العرض / الارتفاع / العمق (مم)	الأبعاد
240 - 200	الجهد الكهربائي (فولت)	التوصيل الكهربائي (1)
60 - 50	التردد (هيرتز)	
10 - 0.5	بار (الحد الأدنى والحد الأقصى)	ضغط إمداد المياه
1.0 - 0.05	ميجا باسكال (الحد الأدنى والحد الأقصى)	

الإمداد بالمياه	مياه باردة أو مياه ساخنة ⁽²⁾	60 درجة مئوية بحد أقصى
-----------------	---	------------------------

- (1) راجع لوحة القياس لمعرفة القيم الأخرى.
(2) إذا كانت المياه الساخنة تتوافر من مصدر طاقة بديل، (مثل، ألواح الطاقة الشمسية)، فقم باستخدام مصدر إمداد مياه ساخن لتقليل استهلاك الطاقة.

15. السعودية - خدمة العملاء

الدمام، المملكة العربية السعودية.

العنوان البريدي:

ص. ب. 2728 الرياض 11461

المملكة العربية السعودية

هاتف: +966 11 243-9732

فاكس: +966 11 243-9674

مزید من وكالات تقديم خدمات ما بعد البيع في كافة أنحاء العالم

في هذه الدول يتم تطبيق كافة شروط وأحكام الضمان الخاص بوكلائنا. يرجى طلب المزيد من التفاصيل من هؤلاء الوكلاء مباشرة.



شركة **First Distribution (FDC) مجموعة الفيصلية**

عنوان مركز الخدمة الرئيسي:

منطقة الخالدية - شارع الميناء - اسم المبنى: موسى 4

16. المخاوف البيئية

غيرها من المخلفات المنزلية الأخرى. ومن ثم قم بإعادة المنتج إلى الجهة المسؤولة عن إعادة التصنيع بمنطقة أو اتصل بالمجلس المحلي التابع له.

أعد تدوير المواد التي تحمل الرمز . صنع الأغلفة في حاوية مناسبة لإعادة التدوير. ساعد في حماية البيئة والصحة الإنسانية وقم بإعادة تصنيع مخلفات الأجهزة الإلكترونية والكهربائية. لا تتخلص من الأجهزة التي تحمل رمز  مع

www.electrolux.com/shop



117839710-A-422022



صنع في إيطاليا

