

AR غسالة الأطباق

دليل المستخدم

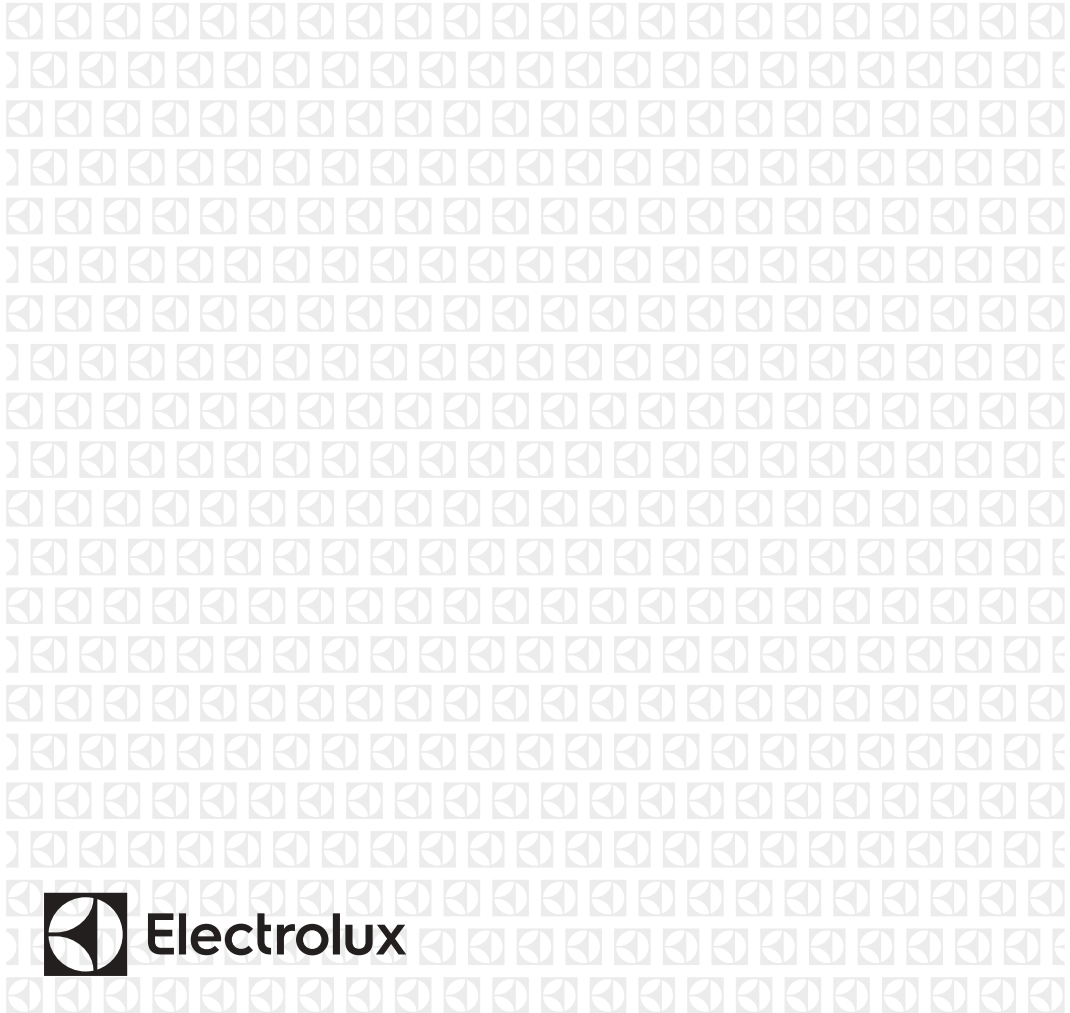

## المحتويات

1. معلومات الأمان..... 2
2. تعليمات الأمان..... 4
3. التركيب..... 5
4. وصف المنتج..... 7
5. لوحة التحكم..... 7
6. البرامج..... 8
7. الإعدادات..... 9
8. قبل الاستخدام الأول..... 12
9. الاستخدام اليومي..... 13
10. تلميح وأفكار..... 14
11. العناية والتنظيف..... 15
12. استكشاف الأعطال وإصلاحها..... 17
13. المعلومات الفنية..... 21
14. المخاوف البيئية..... 21

## نحن نفكر بك

شكراً لشراء جهاز الكترولوكس. لقد اخترت جهازاً تم تصنيعه متضمناً عقوداً من الخبرة والابتكار الاحترافي. لقد وضعناك في الاعتبار عند تصميمه لذا فهو مصمم ببراعة وأناقة. لذا في أي وقت تستخدمه، يمكنك أن تكون على يقين أنك ستحصل على أفضل النتائج في كل مرة. مرحباً بك في إلكتروكس.

تفضلوا بزيارة موقعنا الإلكتروني من أجل:

الحصول على نصائح الاستخدام، والكتيبات الترويجية، ومستكشف المشكلات ومصلحها، ومعلومات الصيانة والإصلاح:

[www.electrolux.com/support](http://www.electrolux.com/support)

تسجيل المنتج للحصول على خدمة أفضل عبر:

[www.registerelectrolux.com](http://www.registerelectrolux.com)

شراء الملحقات والمواد المستهلكة وقطع الغيار الأصلية للجهاز:

[www.electrolux.com/shop](http://www.electrolux.com/shop)



## خدمة العملاء والصيانة

استخدم دوماً قطع الغيار الأصلية. عند الاتصال بمركز الصيانة المعتمد الخاص بنا، تأكد من توفر المعلومات التالية لديك: الطراز، PNC، الرقم المسلسل. يمكن أن تجد هذه المعلومات على لوحة القياس.

⚠ تحذير / تنبيه - معلومات السلامة

ℹ معلومات ونصائح عامة

📄 معلومات بيئية

عرضة للتغيير بدون إشعار

## 1. ⚠ معلومات الأمان

قبل تركيب الجهاز وإستخدامه، يرجى قراءة التعليمات الواردة بعناية. المصنع ليس مسؤولاً عن أي إصابات أو أضرار تقع نتيجة للتركيب أو

الاستخدام غير الصحيح. احتفظ دائماً بالتعليمات في مكان آمن ويمكن الوصول إليه للرجوع إليها مستقبلاً.

## 1.1 أمان الأطفال والأشخاص الضعفاء

- يمكن استخدام هذا الجهاز بمعرفة الأطفال بدءاً من سن 8 سنوات فما فوق والأشخاص الذين يعانون من ضعف في القدرات البدنية أو الحسية أو العقلية أو عدم الخبرة أو المعرفة شريطة توفير الإشراف والتوجيه لهم فيما يتعلق باستخدام الجهاز بطريقة آمنة وفهم المخاطر ذات الصلة.
- يجب إبعاد الأطفال بين سن 3 سنوات و8 سنوات أو الأشخاص ذوي الإعاقات الشديدة والمعقدة إلا إذا توفر الإشراف المستمر.
- يجب إبعاد الأطفال تحت عمر الثلاث سنوات عن الجهاز إلا إذا توفر الإشراف المستمر.
- ينبغي الإشراف على الأطفال لضمان عدم عبثهم بالجهاز.
- احتفظ بالمنظفات بعيداً عن متناول يد الأطفال.
- يجب إبقاء الأطفال والحيوانات الأليفة بعيداً عن الجهاز عندما يكون الباب مفتوحاً.
- يجب ألا يقوم الأطفال بالتنظيف وصيانة المستخدم للجهاز بدون إشراف.

## 1.2 السلامة العامة

- هذا الجهاز مخصص لتنظيف الأطباق المنزلية وأدوات المائدة فقط.
- هذا الجهاز مصمم للاستخدام المنزلي الفردي في بيئة داخلية.
- يمكن استخدام هذا الجهاز في المكاتب، وغرف النزلاء في الفنادق، وغرف النزلاء في فنادق المبيت والإفطار، ودور النزلاء في المزارع، وأماكن الإقامة الأخرى المماثلة التي لا يتجاوز فيها هذا الاستخدام مستويات الاستخدام المنزلي (المتوسط).
- لا تغير مواصفات هذا الجهاز.
- يجب أن يكون ضغط مياه التشغيل (الحدين الأدنى والأقصى) بين 0.5 (0.05) / 10 (1.0) بار (ميغا باسكال)
- اتبع الرقم الأقصى لـ 13 إعدادات وضع.
- في حالة تلف كبل الإمداد الكهربائي، يجب استبداله من قبل المصنّع أو مركز الصيانة المعتمد أو غيره من الأشخاص المؤهلين لتفادي التعرض للخطر.
- تحذير: يجب وضع السكاكين والأدوات الأخرى ذات النقاط الحادة في السلة مع توجيه الأطراف الحادة لأسفل أو مع وضعها في وضع أفقي.

- لا تترك الجهاز دون مراقبة والباب مفتوح لتجنب السير عليه دون قصد.
- أوقف تشغيل الجهاز وافصل قابس التيار الرئيسي عن مقبس التيار قبل أي عمليات صيانة.
- لا تستخدم رشاش الماء عالي الضغط أو البخار لتنظيف الغسالة.
- إذا كانت بالجهاز فتحات تهوية بالأسفل، فيجب ألا تغطي بسجادة.
- يتم توصيل الجهاز بمصدر المياه الرئيسي باستخدام مجموعات الخراطيم الجديدة المرفقة مع الجهاز. يحظر إعادة استخدام مجموعات الخراطيم القديمة.

## 2. تعليمات الأمان

### 2.1 التركيب

- حرية الوصول دون مَعوقات إلى قابس التيار الرئيسي بعد التركيب.
- تجنب سحب كابل التيار الكهربائي لفصل الجهاز. احرص دائماً على سحب قابس التيار الرئيسي.
- هذا الجهاز يتناسب مع مقابس 13 أمبير الرئيسية. إذا استلزم الأمر تغيير المنصهر الموجود في قابس التيار الكهربائي، فاستخدم فقط منصهر (ASTA (BS 1362) بقدرة 13 أمبير (المملكة المتحدة وأيرلندا فقط).

### 2.3 توصيل المياه

- لا تتسبب في إتلاف خراطيم المياه.
- قبل التوصيل بأنابيب جديدة أو أنابيب لم تستخدم لفترة طويلة حيث تم تنفيذ أعمال إصلاح أو الأجهزة الجديدة المجهزة (عدادات المياه، إلخ)، اسمح للمياه بالتدفق حتى تصبح نظيفة وشفافة.
- تأكد من عدم وجود تسريبات واضحة للمياه أثناء وبعد أول استخدام للجهاز.
- بدون طاقة كهربائية، لن يعمل نظام حماية المياه. في هذه الحالة يكون هناك خطر حدوث فيضان للمياه.
- يحتوي خرطوم إدخال الماء على صمام أمان وهيكل مزدوج بكابل تيار رئيسي داخلي.

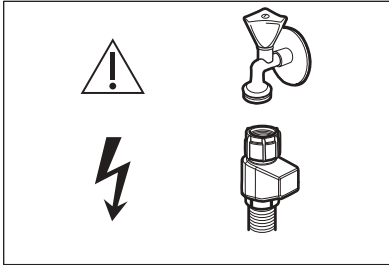

تحذير  
الجهد الكهربائي الخطير



تحذير  
لا يجب تركيب هذا الجهاز إلا بمعرفة شخص مؤهل.

- قم بإزالة جميع مواد التغليف.
- لا تقوم بتركيب جهاز تالف أو استخدامه.
- اتبع تعليمات التركيب الواردة مع الجهاز.
- احذر دائماً عند تحريك الجهاز لتقل وزنه.
- استخدم دائماً قفازات أمان وحذاء مغلق.
- لا تقم بتركيب الغسالة أو استخدامها عندما تكون درجة حرارة المكان أقل من 0 °.
- تركيب الجهاز في مكان آمن وملائم يلي متطلبات التركيب.
- لا تستخدم الجهاز قبل تركيب الهيكل المدمج للأمان.

### 2.2 التوصيل الكهربائي



تحذير  
هناك احتمال لنشوب حريق أو التعرض لصدمة كهربائية.

- تحذير: صُمم هذا الجهاز لتركيبه / توصيله بواسطة تاربيض في المبنى.
- تأكد من أن المعايير المدونة على لوحة تصنيف الجهد متوافقة مع تصنيفات الجهد الكهربائي لمصدر الطاقة الرئيسي.
- يجب دائماً استخدام مقبس مقاوم للصدمة الكهربائية ومركب بشكل صحيح.
- تجنب استخدام المشتركات الكهربائية متعددة القوابس وكابلات الإطالة.
- احرص على عدم إتلاف القابس وكابل التيار الرئيسي. عند الحاجة لاستبدال كابل التيار الرئيسي، فيجب أن يقوم مركز الخدمة المعتمد بتنفيذ ذلك.
- تجنب توصيل قابس التيار الرئيسي بالمقبس الرئيسي إلا بعد الانتهاء من التركيب. تأكد من

- يرجى ملاحظة أن الإصلاح الذاتي أو الإصلاح غير الاحترافي يمكن أن ينتج عنه مشكلات متعلقة بالأمان وربما يؤدي ذلك إلى بطلان الضمان.
- فيما يتعلق بالمصباح (المصابيح) داخل هذا المنتج ومصباح قطع الغيار التي تباع بشكل منفصل: هذه المصابيح مخصصة لتحمل أفسى ظروف مادية في الأجهزة المنزلية، مثل درجة الحرارة، الاهتزاز، الرطوبة، وأنها مخصصة للإشارة إلى معلومات خاصة بالحالة التشغيلية للجهاز. وهي ليست مخصصة للاستخدام في تطبيقات أخرى أو لإضاءة الغرف المنزلية.

## 2.6 التخلص من الجهاز

**تحذير**   
هناك خطر حدوث إصابة أو اختناق.

- افصلي الجهاز عن مصدر الكهرباء الرئيسي.
- اقطعي كابل التيار الرئيسي وتخلصي منه.
- قم بإزالة مزلاج الباب لمنع احتباس الأطفال أو الحيوانات الأليفة في الجهاز.

- في حالة تلف خرطوم إدخال المياه، أغلق فوراً صنبور المياه وافصل قابس التيار الكهربائي على الفور من مقبس التيار. اتصل بمركز الخدمة المعتمد لاستبدال خرطوم إدخال الماء.

## 2.4 الاستخدام

- لا تضع منتجات قابلة للاشتعال أو ملابس مبتلة بمنتجات قابلة للاشتعال في الجهاز أو بالقرب منه أو فوقه.
- منظفات غسالة الأطباق تعتبر خطيرة. التزم بتعليمات السلامة الموجودة على عبوة المنظف.
- لا تشرب الماء الموجود في الجهاز ولا تعبث به.
- لا تُخرج الصحون من الجهاز إلا بعد اكتمال البرنامج. قد يبقى بعض من المنظف على الأطباق.
- لا تقم بتخزين عناصر ولا تقم بالضغط على الباب المفتوح للجهاز.
- يمكن أن يطلق الجهاز بخاراً ساخناً إذا فتحت الباب أثناء تشغيل البرنامج.

## 2.5 الصيانة

- لإصلاح الجهاز، اتصل بمركز الخدمة المعتمد. استخدم قطع الغيار الأصلية فقط.

## 3. التركيب

**تحذير**   
راجع فصول الأمان.

### 3.1 إنشاء

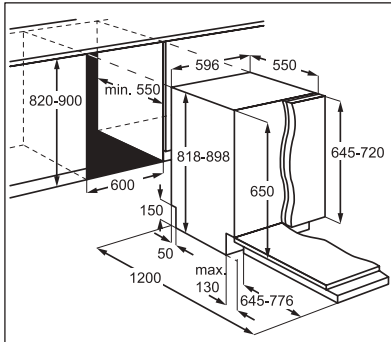

### 3.2 أغطية السلامة

إذا لم يتم تركيب لوحة الأثاث، فافتح باب الجهاز بعناية لتجنب خطر الإصابة.

بعد التركيب، تأكد من قفل الأغطية البلاستيكية في مكانها. قد يؤثر تلف الأغطية البلاستيكية أو إزالتها من جانبي الباب على وظائف الجهاز وقد يؤدي ذلك إلى إصابة. إذا تعرض الغطاء البلاستيكي للتلف، فاتصل بمركز الخدمة المعتمد لاستبداله بأخر جديد.

 [www.youtube.com/electrolux](http://www.youtube.com/electrolux)  
[www.youtube.com/aeg](http://www.youtube.com/aeg)

How to install your AEG/Electrolux  
60 cm Sliding Door Dishwasher



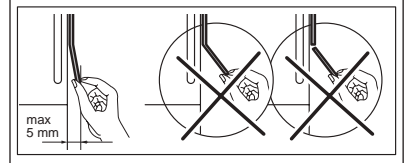
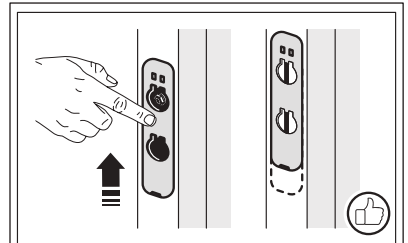
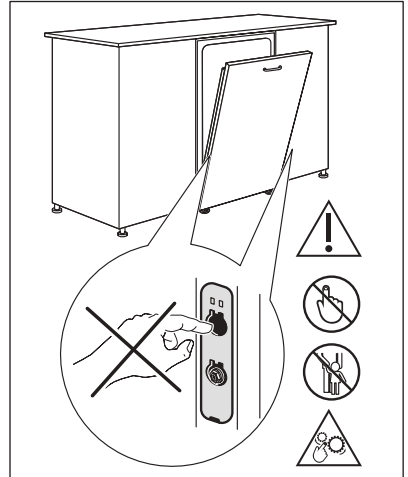

## 4. وصف المنتج

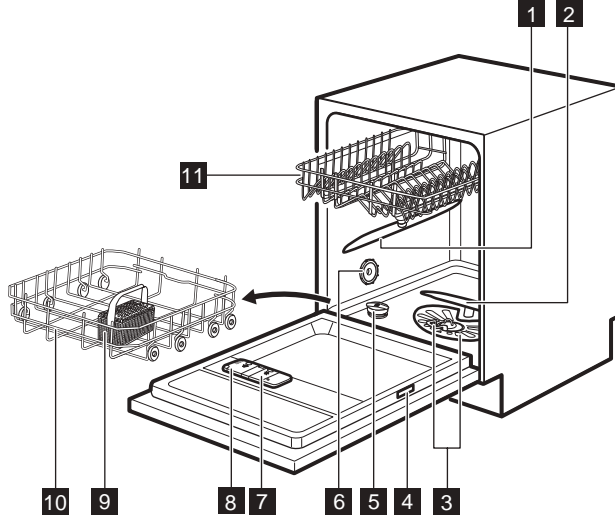

9 سلة أدوات المائدة

10 السلة السفلية

11 السلة العلوية

الرسم عبارة عن نظرة عامة.  
لمعرفة المزيد من التفاصيل، ارجع  
إلى الفصول أو المستندات الأخرى  
المرفقة مع الجهاز.



1 ذراع الرش العلوي

2 ذراع الرش السفلي

3 الفلاتر

4 لوحة التصنيف

5 وعاء الملح

6 فتحة التهوئة

7 موزع المادة المساعدة على الشطف

8 موزع المنظف

## 5. لوحة التحكم

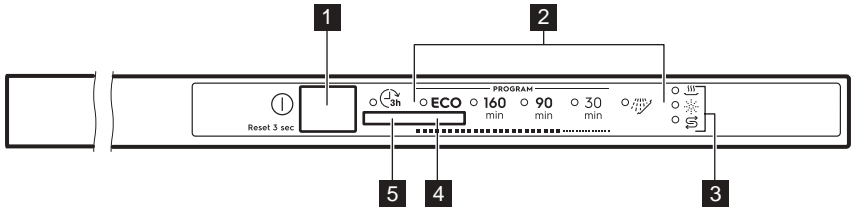

4 زر البرامج

5 زر التأجيل



1 زر On/off (التشغيل/إيقاف التشغيل) / زر

إعادة الضبط

2 مؤشرات البرنامج

3 المؤشرات

## 5.1 المؤشرات

المؤشر	الوصف
	مؤشر مرحلة التجفيف. يضيء عند اختيار برنامج مع مرحلة التجفيف. يومض عند تشغيل مرحلة التجفيف.
	مؤشر الملح. يعمل عندما يحتاج وعاء الملح إلى إعادة ملء. يكون متوقف دائماً أثناء عمل البرنامج.
	مؤشر المادة المساعدة على الشطف. يعمل عندما يحتاج موزع المادة المساعدة على الشطف إلى إعادة ملء. يكون متوقف دائماً أثناء عمل البرنامج.

## 6. البرامج

ترتيب البرامج في الجدول قد لا يعكس تسلسلها على لوحة التحكم.

البرنامج	حمولة غسالة الأطباق	درجة الاتساع	مراحل البرنامج
ECO (1)	الأواني الفخارية وأدوات المائدة والقدر والأواني	عادي، مجفف قليلاً	<ul style="list-style-type: none"> <li>• غسيل أولي</li> <li>• غسيل الأطباق 50 درجة مئوية</li> <li>• الشطف المتوسط</li> <li>• الشطف النهائي 60 درجة مئوية</li> <li>• التجفيف</li> <li>• (2 AirDry)</li> </ul>
160 min	الأواني الفخارية وأدوات المائدة والقدر والأواني	عادي إلى ثقيل، مجفف	<ul style="list-style-type: none"> <li>• غسيل أولي</li> <li>• غسيل الأطباق 60 درجة مئوية</li> <li>• الشطف المتوسط</li> <li>• الشطف النهائي 60 درجة مئوية</li> <li>• التجفيف</li> <li>• (2 AirDry)</li> </ul>
90 min	الأواني الفخارية وأدوات المائدة والقدر والأواني	عادي، مجفف قليلاً	<ul style="list-style-type: none"> <li>• غسيل الأطباق 60 درجة مئوية</li> <li>• الشطف المتوسط</li> <li>• الشطف النهائي 55 درجة مئوية</li> <li>• التجفيف</li> <li>• (2 AirDry)</li> </ul>
30 min	الأواني الفخارية وأدوات المائدة	جديد	<ul style="list-style-type: none"> <li>• غسيل الأطباق 50 درجة مئوية</li> <li>• الشطف المتوسط</li> <li>• الشطف النهائي 50 درجة مئوية</li> <li>• (2 AirDry)</li> </ul>
3 	الكل	الكل	<ul style="list-style-type: none"> <li>• غسيل أولي</li> </ul>

1) يمنحك هذا البرنامج، أقصى كفاءة لاستهلاك الطاقة والمياه للأواني الفخارية وأدوات المائدة ذات الاتساع العادي. هذا هو البرنامج القياسي لمؤسسات الاختبار.

2) فتح الباب تلقائياً أثناء مرحلة التجفيف. راجع "الإعدادات".

3) مع هذا البرنامج يمكنك الشطف السريع لبقايا الطعام من الأطباق وكذلك منع تكون الروائح داخل الجهاز. لا تستخدم المنظف مع هذا البرنامج.



## 6.1 قيم الاستهلاك

المدة (دقيقة)	الطاقة (كيلوواط في الساعة)	ماء (لتر)	البرنامج (21)
240 (3)	0.921 (3)	10.7 (3)	ECO
160	1.170	12.4	160 min
90	0.990	10.6	90 min
30	0.620	10.2	30 min
15	0.020	4.2	

(1) يمكن أن يتسبب ضغط المياه ودرجة حرارتها والاختلافات في شدة التيار والخيارات وكمية الأطباق ودرجة الانساخ في تغيير القيم.

(2) القيم الخاصة بالبرامج بخلاف ECO إرشادية فقط.

(3) وفقاً للائحة UAE.S5010-6:2019.

## معلومات لمعاهد الاختبار

لتلقي المعلومات اللازمة لإجراء اختبارات الأداء المطلوبة (على سبيل المثال طبقاً للتوجيه EN60436)، أرسل رسالة بالبريد الإلكتروني إلى:

[info.test@dishwasher-production.com](mailto:info.test@dishwasher-production.com)

في طلبك، يُرجى تضمين رمز رقم المنتج (PNC) الموجود على لوحة التصنيف.

في حالة وجود أي استفسار بخصوص غسالة الأطباق الخاصة بك، راجع كتيب الصيانة المرفق مع جهازك.

## 7. الإعدادات

## 7.1 وضع اختيار البرنامج ووضع المستخدم

عندما يكون الجهاز في وضع اختيار البرنامج، يمكنك ضبط برنامج والدخول إلى وضع المستخدم.

## الإعدادات المتاحة في وضع المستخدم:

- مستوى منقى المياه حسب مستوى عسر الماء.
- تفعيل أو تعطيل إشعار نفاذ المادة المساعدة على الشطف.
- تفعيل أو تعطيل الإشارة الصوتية لنهاية البرنامج.
- تفعيل أو تعطيل AirDry.

الإعدادات المحفوظة تظل سارية إلى أن تغيرها ثانية.

## كيفية تعيين وضع اختيار البرنامج

يكون الجهاز في وضع اختيار البرنامج عندما

يوميض مؤشر البرنامج ECO.

بعد التفعيل، يكون الجهاز في وضع اختيار البرنامج بشكل افتراضي. إذا لم يكن كذلك، فاضبط وضع اختيار البرنامج كما يلي:

اضغط مع الاستمرار على الزر تشغيل/إيقاف تشغيل حتى يصبح الجهاز في وضع اختيار البرنامج.

## كيفية الدخول في وضع المستخدم

تأكد من أن الجهاز في وضع اختيار البرنامج.

الدخول في وضع المستخدم، اضغط مع الاستمرار على زر البرنامج حتى يوميض المؤشر

ECO وتضيئ المؤشرات 30 min و 90 min و 160 min.

## 7.2 منقي المياه

لك النصح بشأن عسر الماء في منطقتك. اضبط مستوى منقي المياه الصحيح لضمان الحصول على نتائج غسيل جيدة.

إزالة عسر الماء يزيد استهلاك الماء والطاقة ومدة البرنامج. كلما زاد مستوى إزالة عسر الماء كلما زادت المدة وزاد الاستهلاك.



يزيل منقي المياه المعادن من مصدر إمداد المياه، وهو الأمر الذي له تأثير سلبي على نتائج الغسيل وعلى الجهاز.

كلما ازداد محتوى هذه المعادن ازداد عسر الماء. يتم قياس عسر الماء بمقاييس مكافئة.

يجب ضبط منقي المياه وفقاً لعسر الماء في منطقتك. يمكن لهيئة المياه المحلية لديك أن تقدم

### عُسر المياه

مستوى منقي المياه	درجات كلارك	ميليجرام/لتر (جزء في المليون)	مليمول / لتر	درجة عسر الماء الفرنسية (fH°)	درجة عسر الماء الألمانية (dH°)
10	63 - 58	904 - 835	9.0 - 8.4	90 - 84	50 - 47
9	57 - 53	834 - 755	8.3 - 7.6	83 - 76	46 - 43
8	52 - 46	754 - 645	7.5 - 6.5	75 - 65	42 - 37
7	45 - 36	644 - 505	6.4 - 5.1	64 - 51	36 - 29
6	35 - 28	504 - 395	5.0 - 4.0	50 - 40	28 - 23
5 (1)	27 - 23	394 - 325	3.9 - 3.3	39 - 33	22 - 19
4	22 - 18	324 - 255	3.2 - 2.6	32 - 26	18 - 15
3	17 - 13	254 - 185	2.5 - 1.9	25 - 19	14 - 11
2	12 - 5	184 - 70	1.8 - 0.7	18 - 7	10 - 4
1 (2)	5 >	70 >	0.7 >	7 >	4 >

(1) إعدادات المصنع.

(2) لا تستخدم الملح في هذا المستوى.

- اضغط على زر البرنامج بشكل متكرر لتغيير الإعداد. في كل مرة تضغط على زر البرنامج، يزداد رقم المستوى. بعد الوصول إلى المستوى 10، يبدأ العد مرة أخرى من الرقم 1.
- اضغط على الزر تشغيل/ إيقاف وذلك لتأكيد الإعداد.

بغض النظر عن نوع المسحوق المستخدم، اضبط مستوى عسر الماء المناسب للحفاظ على مؤشر إعادة تعبئة الملح نشطاً.

الأقراص متعددة الأغراض التي تحتوي على الملح غير فعالة بما يكفي لتقوية الماء العسر.



## 7.3 إخطار فراغ المادة المساعدة على الشطف

المادة المساعدة على الشطف تساعد في تجفيف الأطباق دون وجود آثار أو بقع عليها. يتم تصريفها تلقائياً أثناء الشطف النهائي.

عندما تكون حجرة المادة المساعدة على الشطف فارغة، يضيء مؤشر المادة المساعدة على الشطف. إذا كانت نتائج التجفيف مرضية مع استخدام الأقراص المتعددة فقط، فيمكن تعطيل إشعار إعادة ملء المادة المساعدة على

## كيفية تعيين مستوى منقي المياه

تأكد من أن الجهاز في وضع المستخدم.

- انتظر حتى يستمر المؤشر  في الوميض، والمؤشر ECO يستمر في الوميض، وتنطفئ بقية المؤشرات.

يشير الوميض المتقطع للمؤشر  إلى الإعداد الحالي، مثال 5 ومضات + إيقاف مؤقت + 5 = المستوى 5.

## AirDry 7.5

AirDry يحسن نتائج التجفيف مع استهلاك أقل للطاقة. أثناء مرحلة التجفيف، يفتح الباب تلقائياً ويظل مفتوحاً جزئياً.

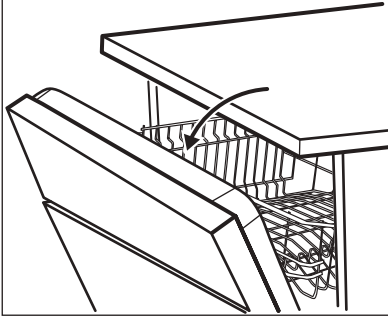

### تحذير



لا تحاول إغلاق باب الجهاز في غضون دقيقتين من الفتح التلقائي. فقد يتسبب ذلك في تلف الجهاز.

AirDry يتم تفعيله تلقائياً مع جميع البرامج باستثناء  (إذا كان ذلك ممكناً).

مدة مرحلة التجفيف ووقت فتح الباب يتغيران وفقاً للبرنامج والخيارات التي تم تحديدها.



### تحذير



إذا كان بإمكان الأطفال الوصول إلى الجهاز، فننصح بالغاء التنشيط AirDry لأن فتح الباب قد يشكل خطراً.

## كيفية إلغاء تنشيط AirDry

تأكد من أن الجهاز في وضع المستخدم.



1. اضغط على زر البرنامج ثلاث مرات. يبدأ المؤشر <sup>30</sup>min في الوميض.
2. انتظر حتى يستمر المؤشر <sup>30</sup>min في الوميض وتنطفئ بقية مؤشرات البرامج. يعرض المؤشر  الإعداد الحالي:
  -  منطفئ = AirDry متوقفة.
  -  مضى = AirDry مفعلة.
3. اضغط على زر البرنامج لتغيير الإعداد.
4. اضغط على الزر تشغيل/ إيقاف لتأكيد الإعداد.

الشفط. ومع ذلك، استخدم دائماً المادة المساعدة على الشطف للحصول على أفضل تجفيف.

إذا كنت تستخدم منظفاً عادياً أو أقراصاً متعددة دون المادة المساعدة على الشطف، فقم بتفعيل الإخطار لإبقاء مؤشر إعادة ملء المادة المساعدة على الشطف نشطاً.

## كيفية تعطيل إخطار فراغ المادة المساعدة على الشطف

تأكد من أن الجهاز في وضع المستخدم.

1. اضغط فوراً على زر البرنامج. يبدأ المؤشر <sup>160</sup>min في الوميض.
2. انتظر حتى يستمر المؤشر <sup>160</sup>min في الوميض وتنطفئ بقية مؤشرات البرامج. يعرض المؤشر  الإعداد الحالي:
  -  مضى = إخطار فراغ المادة المساعدة على الشطف مفعّل.
  -  منطفئ = إخطار فراغ المادة المساعدة على الشطف معطل.
3. اضغط على زر البرنامج لتغيير الإعداد.
4. اضغط على الزر تشغيل/ إيقاف لتأكيد الإعداد.



## 7.4 إشارات صوتية

تصدر إشارة صوتية عند حدوث عطل في الجهاز. ولا يمكن إلغاء تنشيط هذه الإشارات الصوتية.

ويتم أيضاً إصدار إشارة صوتية عند اكتمال البرنامج. ويتم إيقاف تشغيل هذه الإشارة الصوتية بشكل افتراضي، لكن من الممكن تنشيطها.

## كيفية تنشيط الإشارة الصوتية لنهاية البرامج

تأكد من أن الجهاز في وضع المستخدم.

1. اضغط على زر البرنامج مرتين. يبدأ المؤشر <sup>90</sup>min في الوميض.
2. انتظر حتى يستمر المؤشر <sup>90</sup>min في الوميض وتنطفئ بقية مؤشرات البرامج. يعرض المؤشر  الإعداد الحالي:
  -  منطفئ = الإشارة الصوتية متوقفة.
  -  مضى = الإشارة الصوتية مفعلة.
3. اضغط على زر البرنامج لتغيير الإعداد.
4. اضغط على الزر تشغيل/ إيقاف لتأكيد الإعداد.

## 8. قبل الاستخدام الأول

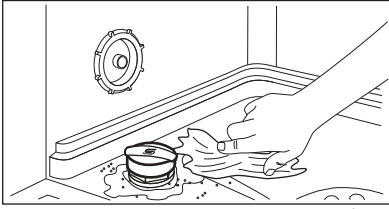



6. أدر غطاء حاوية الملح باتجاه عقارب الساعة لإغلاقها.

**تحذير**   
يمكن خروج الماء والملح من حاوية الملح عند ملئها. بعد ملء وعاء الملح، ابدأ فوراً أحد البرامج لمنع التآكل.

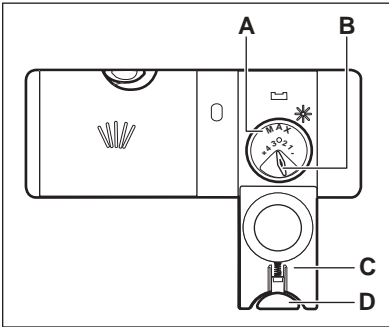
### 8.3 كيفية تعبئة موزع المادة المساعدة على الشطف



**تحذير**   
المقصورة (A) مخصصة للمساعدة على الشطف فقط. لا تملأها بالمنظف.

**تحذير**   
لا تستخدم سوى المواد المساعدة للشطف المصممة خصيصاً لغسالات الأطباق.

1. اضغط على زر التحرير (D) لفتح الغطاء (C).
2. املاً الموزع (A) إلى أن تصل المادة المساعدة على الشطف إلى العلامة "MAX".
3. أزل المادة المساعدة على الشطف المتناثرة بواسطة قطعة قماش ماصة لمنع تزايد الرغوة.

1. تأكد من أن المستوى الحالي لمنقى المياه يتفق مع عسر إمداد الماء. إذا لم يكن كذلك، فقم بضبط مستوى منقى المياه.
  2. املاً وعاء الملح.
  3. قم بملء وعاء المادة المساعدة على الشطف.
  4. افتح صنوبر المياه.
  5. ابدأ أحد البرامج لإزالة أية بقايا معالجة يمكن أن تبقى داخل الجهاز. لا تستخدم منظف ولا تضع أطباق في السلال.
- بعد بدء البرنامج، يقوم الجهاز بإعادة شحن الراتنج في منقى المياه لمدة تصل إلى 5 دقائق. تبدأ مرحلة الغسيل فور انتهاء هذه العملية. يتم تكرار العملية بشكل دوري.

### 8.1 حاوية الملح

**تحذير**   
استخدم ملح خشن مصمم لغسالات الأطباق فقط. الملح الناعم يزيد من خطر التآكل.

يستخدم الملح لإعادة شحن الراتنج في منقى المياه والتأكد من الحصول على نتائج غسيل جيدة في الاستخدام اليومي.

### 8.2 كيفية ملء حاوية الملح

1. أدر غطاء حاوية الملح في عكس اتجاه عقارب الساعة وأخرجها.
2. ضع لترًا واحدًا من المياه في حاوية الملح (لأول مرة فقط).
3. املاء حاوية الملح بكيلو جرام واحد من الملح (حتى تمتلئ).

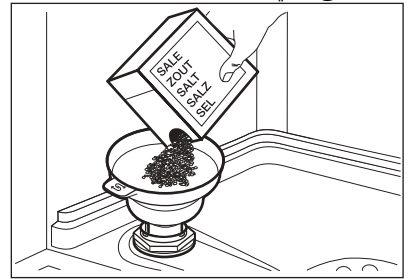

4. هز المدخنة بعناية من المقبض للحصول على آخر الحبيبات بالداخل.
5. أزل الملح المتواجد حول فتحة حاوية الملح.

يمكنك تشغيل محدد الكمية التي يتم تصريفها (B) بين الوضع 1 (الكمية الأقل) والوضع 4 أو 6 (الكمية الأعلى).



4. أغلق الغطاء. تأكد من أن زر التحرير يقفل في موضعه.

## 9. الاستخدام اليومي

للحصول على معلومات حول جرعة المنظف، راجع تعليمات الشركة المصنعة على عبوة المنتج. عادة ما تكفي كمية 20 - 25 مل من الجل المنظف لتنظيف الغسيل المتسخ بالصورة المعتادة.



لا تملأ الحجيرة (A) بأكثر من 30 مل من الجل المنظف.



### 9.2 ضبط برنامج وبدء تشغيله

#### بدء برنامج

1. أبق باب الجهاز مفتوح جزئياً.
2. اضغط على زر التشغيل/إيقاف لتشغيل لتنشيط الجهاز. تأكد من أن الجهاز في وضع اختيار البرنامج.
3. اضغط على زر البرنامج بشكل متكرر حتى يضيء مؤشر البرنامج الذي تريد ضبطه.
4. أغلق باب الجهاز لبدء البرنامج.

#### بدء برنامج باستخدام البدء المؤجل

1. اضبط برنامجاً.
2. اضغط على زر التأجيل لتأجيل بدء البرنامج 3 ساعات.

يضيء المؤشر 3h.

3. أغلق باب الجهاز لبدء العد التنازلي.

أثناء العد التنازلي، لا يمكن تغيير البرنامج. عند اكتمال العد التنازلي، يبدأ البرنامج.

#### فتح الباب أثناء تشغيل الغسالة

إذا فتحت الباب أثناء عمل أحد البرامج، سيتوقف الغسالة. قد يؤثر على استهلاك الطاقة ومدة البرنامج. وعند إغلاق الباب، تواصل الغسالة عملها من نقطة المقاطعة.

إذا ظل الباب مفتوحاً لأكثر من 30 ثانية أثناء مرحلة التجفيف، فسوف ينتهي البرنامج الذي يكون قيد التشغيل. لن يحدث هذا إذا تم فتح الباب من فيل الوظيفة AirDry.



1. افتح صنوبر المياه.
2. اضغط على زر التشغيل/إيقاف لتشغيل لتنشيط الجهاز. تأكد من أن الجهاز في وضع اختيار البرنامج.
- إذا كان مؤشر الملح قيد التشغيل، فقم بملء حاوية الملح.
- إذا كان مؤشر المادة المساعدة على الشطف قيد التشغيل، فقم بملء وعاء المادة المساعدة على الشطف.
3. قم بتحميل السلتنين.
4. قم بإضافة المنظف.
5. قم بضبط برنامج الغسيل المناسب لنوع الحمولة ودرجة الاتساخ وتشغيله.

### 9.1 استخدام المنظف

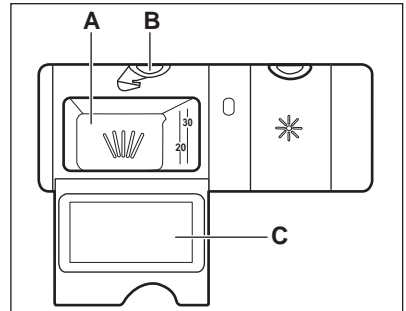

تحذير  
لا تستخدم سوى المنظف المصمم خصيصاً لغسالات الأطباق.



1. اضغط على زر التحرير (B) لفتح الغطاء (C).
2. ضع المنظف، المسحوق أو الأقراص، في الحجيرة (A).
3. إذا كان البرنامج يحتوي على مرحلة غسيل أولى، فضع كمية صغيرة من المنظف على الجزء الداخلي من باب الجهاز.
4. أغلق الغطاء. تأكد من أن زر التحرير يقفل في موضعه.

تأكد من وجود منطف في موزع المنطف قبل بدء برنامج جديد.

لا تحاول إغلاق باب الغسالة في غضون دقيقتين بعد أن يفتح AirDry تلقائياً، فقد يسبب هذا تلفاً للغسالة.  
إذا أغلق الباب بعد ذلك لمدة 3 دقائق على الأقل، فسوف ينتهي البرنامج فيد التشغيل.



## الوظيفة Auto Off

هذه الوظيفة تقلل من استهلاك الطاقة عن طريق تعطيل الجهاز تلقائياً عندما لا يكون قيد التشغيل.

تبدأ هذه الوظيفة في العمل:

- عند اكتمال البرنامج.
- بعد 5 دقائق إذا لم يبدأ البرنامج.

## نهاية البرنامج

عندما يكتمل البرنامج، تعمل الوظيفة Auto Off على إيقاف تشغيل الجهاز.

أغلق صنوبر الماء.

## إلغاء البدء المؤجل

اضغط على الزر تشغيل/إيقاف تشغيل لمدة 3 ثوانٍ حتى يصبح الجهاز في وضع اختيار البرنامج. عندما تلغي البدء المؤجل، يجب عليك أن تعيد ضبط البرنامج.

## إلغاء البرنامج

اضغط على الزر تشغيل/إيقاف تشغيل لمدة 3 ثوانٍ حتى يصبح الجهاز في وضع اختيار البرنامج.

## 10. تلمیحات وأفكار

### 10.1 شروط عامة

اتبع النصائح التالية لضمان الحصول على أفضل نتائج للتنظيف والتجفيف في الاستخدام اليومي وأيضاً المساعدة في حماية البيئة.

- غسل الأطباق في غسالة الأطباق وفقاً للتعليمات الواردة في دليل المستخدم عادة ما يستهلك كمية أقل من المياه والطاقة مقارنة بغسل الأطباق يدوياً.
- قم بتحميل غسالة الأطباق بكامل طاقتها لتوفير المياه والطاقة. للحصول على أفضل نتائج تنظيف، قم بترتيب العناصر في السلال وفقاً لما هو وارد في التعليمات الواردة في دليل المستخدم ولا تتألف في تحميل السلال.
- لا تقم بشطف الأطباق مسبقاً باليد. حيث إن ذلك يزيد من استهلاك المياه والطاقة. عند الحاجة، حدد برنامج مع مرحلة ما قبل الغسيل.
- قم بإزالة بقايا الطعام الكبيرة من الأطباق والأكواب والكؤوس الفارغة قبل وضعها داخل الغسالة.
- قم بالنقع أو التنظيف بشكل خفيف لأواني الطعام التي تستخدم مع الطعام المطهو جيداً أو المخبوز قبل غسلها في الغسالة.
- تأكد من أن الأطباق داخل السلة لا تلمس ولا تغطي بعضها البعض. وحينها فقط سيصل الماء لكافة الأطباق بشكل كامل ويتم غسلها.
- يمكنك استخدام منظف غسالة الأطباق والمادة المساعدة على الشطف والملح بشكل منفصل، أو يمكنك استخدام الأقراص متعددة الأغراض (مثل "All in 1"). اتبع التعليمات التي تظهر على الشاشة.

- حدد البرنامج وفقاً لنوع الحمولة ودرجة

الاتساح. **ECO** يوفر الاستخدام الأكثر كفاءة لاستهلاك المياه والطاقة.

- لمنع تراكم الرواسب الكلسية داخل الغسالة:
  - قم بإعادة ملء وعاء الملح كلما اقتضت الضرورة.

- استخدم الجرعة الموصى بها من المنطف والمادة المساعدة على الشطف.

- تأكد من أن المستوى الحالي لمنقى المياه يتفق مع عسر إمداد المياه.

- اتبع التعليمات الواردة في فصل "العناية والتنظيف".

### 10.2 استخدام الملح والمادة المساعدة على الشطف والمنطف

- استخدم الملح والمادة المساعدة على الشطف والمنطف المخصص لغسالة الأطباق.

فقد تتسبب المنتجات الأخرى في تلف الغسالة.

- في المناطق التي بها عسر ماء وعسر ماء شديد، ننصح باستخدام منظف أساسي لغسالة الأطباق (مسحوق، جيل، أقراص بدون وظيف إضافية)، واستخدام المادة المساعدة على الشطف والملح بشكل منفصل للحصول على أفضل مستوى من التنظيف ونتائج التجفيف.

- لا تذوب أقراص المنطف بالكامل مع البرامج القصيرة. لمنع وجود بقايا المنطف على أدوات المائدة، نوصيك باستخدام الأقراص مع البرامج الطويلة.

- قم دائماً باستخدام الكمية الصحيحة من المنظف. يمكن أن تؤدي الجرعة غير الكافية من المنظف إلى نتائج تنظيف ضعيفة وأثار للماء العسر أو البقع على العناصر. استخدم كمية كبيرة من المنظف مع الماء البسر أو المخفف ينتج عنه بقايا منظفات على الأطباق. اضبط كمية المنظف حسب درجة عسر الماء. يرجى الرجوع إلى التعليمات الموجودة على عبوة المنظف.
- احرص دائماً على استخدام الكمية الصحيحة من المادة المساعدة للشطف. الجرعة غير الكافية من المادة المساعدة على الشطف تقلل من نتائج التجفيف. استخدم كمية زائدة عن الحد من المادة المساعدة على الشطف ينتج عنه طبقات مائلة للزرققة على العناصر.
- تأكد من فتح صنبور المياه. إذا كان المستوى مرتفعاً للغاية، ربما تتسبب الكمية الزائدة من الملح في حالة من الصدأ على أدوات المائدة. برنامج.
- استخدم الجهاز لغسل العناصر التي يمكن غسلها في غسالة الأطباق فقط.
- لا تغسل المواد التالية في غسالة الأطباق: الخشب، والفرن، والقصدير، والنحاس، والألومنيوم، واليورسلين الرقيق المزخرف، والفولاذ الكربوني غير المحمي. فقد يتسبب ذلك في تشققها أو تمزقها أو تغيير لونها أو نخرها أو صدأها.
- لا تغسل عناصر بالغسالة يمكنها امتصاص الماء (الإسفنج والأقمشة المنزلية).
- ضع العناصر الفارغة (كالأكواب والكؤوس والأواني) مع توجيه الجزء المفتوح لأسفل.
- تأكد من عدم ملامسة الأكواب لبعضها البعض.
- ضع العناصر الخفيفة أو البلاستيكية في السلة العلوية. تأكد من ثبات العناصر في مكانها.
- ضع أدوات المائدة والعناصر الصغيرة في سلة أدوات المائدة.
- تأكد من أن أذرع الرش تتحرك بحرية قبل بدء برنامج.

### 10.5 قبل بدء برنامج

قبل بدء البرنامج المحدد، تأكد من:

- نظافة الفلاتر ومن تركيبها بالطريقة الصحيحة.
- إحكام غلق غطاء وعاء الملح.
- عدم انسداد أذرع الرش.
- وجود الملح والمادة المساعدة على الشطف (ما لم تقم باستخدام الأقراص متعددة الأغراض).
- وضع العناصر في السلال بشكل صحيح.
- البرنامج مناسب لنوع الحمولة ودرجة الانساج.
- استخدام الكمية الصحيحة من المنظف.

### 10.6 تفرغ السلات

1. اترك أدوات المائدة تبرد قبل إخراجها من الجهاز. فالأشياء الساخنة تتعرض للتلف بسهولة.
2. قم بإزالة العناصر من السلة السفلية أولاً، ثم من السلة العلوية.

بعد انتهاء البرنامج، قد يظل الماء على السطح الداخلي للجهاز.



### 10.4 تحميل السلال

- استخدم دائماً مساحة السلال الكاملة.

## 11. العناية والتنظيف

### 11.1 التنظيف الداخلي

- نظف الجهاز من الداخل بقطعة قماش ناعمة مبللة.
- لا تستخدم منتجات كاشطة، أو أقمشة التنظيف الكاشطة أو الأدوات الحادة أو الكيماويات القوية أو المذيبات.
- نظف الباب، بما في ذلك السدادة المطاطية، مرة كل أسبوع.

**تحذير**  
أوقف تشغيل الجهاز وافصل قابس التيار الرئيسي عن مقبس التيار قبل الصيانة.



تسبب الفلاتر المتسخة وأذرع الرش المسدودة في خفض جودة الغسيل. قم بفحصها بصفة دورية ونظفها إن لزم الأمر.



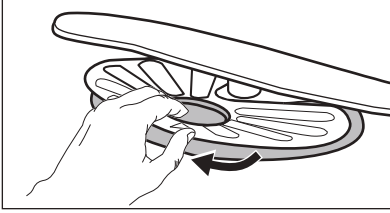

4. اغسل المرشحات.

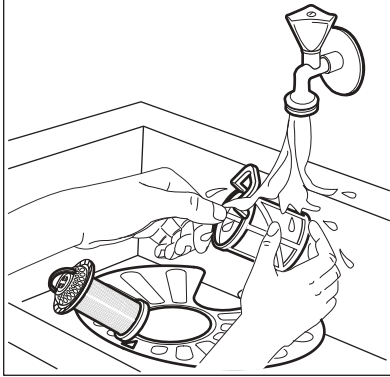

5. تأكد من عدم وجود بقايا طعام أو أتربة في حافة البالوعة أو حولها.

6. أعد المرشح المسطح في مكانه (A). تأكد من وضعه بشكل صحيح تحت الموجهين.

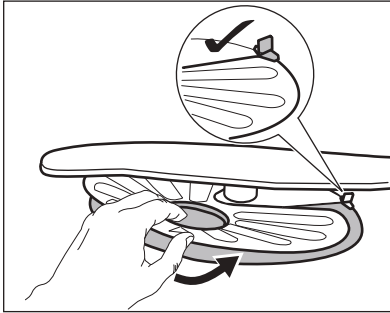

7. أعد تجميع المرشحين (B) و (C).

8. أعد المرشح (B) في المرشح المسطح (A). أدر الفلتر في اتجاه عقارب الساعة حتى يستقر في مكانه.

- للحفاظ على أداء جهازك، استخدم منتج تنظيف مصمم لغسالات الأطباق مرتين شهرياً على الأقل. يرجى اتباع التعليمات الموجودة على عبوة المنتج بعناية.
- قد يتسبب استخدام البرامج قصيرة المدة بانتظام في تراكم الدهون والكلس داخل الجهاز. قم بتشغيل دورات طويلة المدى مرتين على الأقل شهرياً لمنع الترسبات.

## 11.2 التنظيف الخارجي

- نظفي الجهاز بقطعة قماش ناعمة مبللة.
- لا تستخدم أي إكسسوارات التنظيف.
- لا تستخدم منتجات كاشطة، أو أقمشة التنظيف الكاشطة أو المذيبات.

## 11.3 تنظيف المرشحات

يتكون نظام الفلتر من 3 أجزاء.

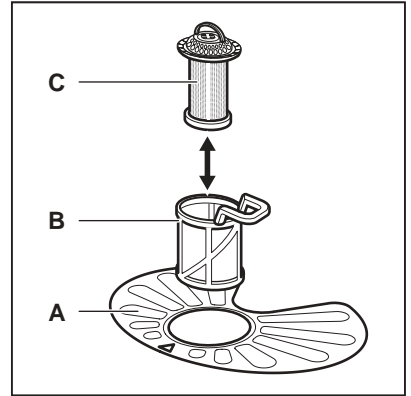

1. أدر المرشح (B) عكس عقارب الساعة وقم بإزالته.

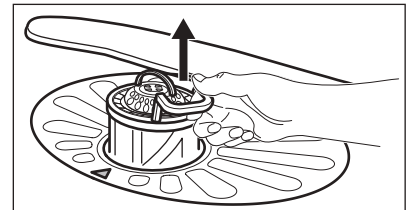
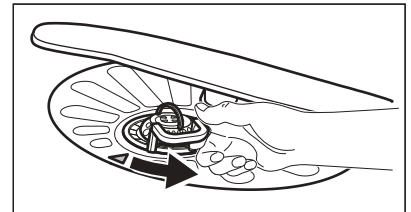

2. قم بإزالة المرشح (C) من الفلتر (B).

3. قم بإزالة المرشح المسطح (A).



2. اغسل ذراع الرش تحت ماء جار. استخدم أداة مديبة غير سميكة مثل سلاكة الأسنان لإزالة الأوساخ من الفتحات.

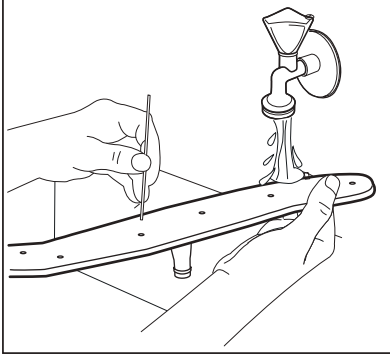

3. لتركيب ذراع الرش مرة أخرى، اضغط عليه نحو الأسفل.

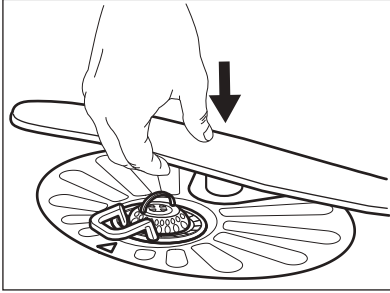

### 11.5 تنظيف ذراع الرش العلوي

لا تنزع ذراع الرش العلوي. في حالة انسداد الفتحات الموجودة في ذراع الرش، أزل الجزيئات المتبقية من الأوساخ بجسم مذب رفيع، على سبيل المثال عصا الأسنان.

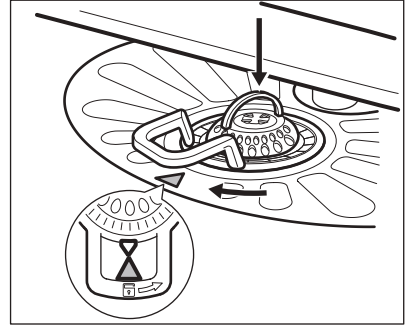

**تحذير**  
قد يؤدي الوضع غير الصحيح للفلاتر إلى حدوث نتائج غسل سيئة وتلف الجهاز.



### 11.4 تنظيف ذراع الرش السفلي

ننصحك بتنظيف ذراع الرش السفلي بانتظام لتجنب وجود أوساخ تسد الفتحات.

انسداد الفتحات يمكن أن يؤدي إلى نتائج غسل غير مرضية.

1. لإزالة ذراع الرش السفلي، اسحبه إلى الأعلى.

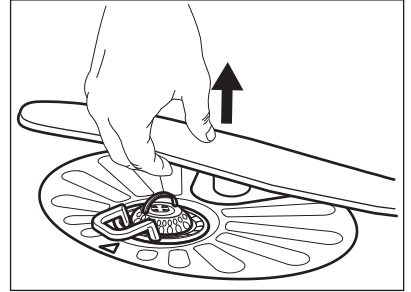

### 12. استكشاف الأعطال وإصلاحها

راجع الجدول أعلاه لمعلومات عن المشكلات المحتملة.

في بعض المشكلات، يقوم المؤشر المخصص باللومض بشكل متقطع للإشارة إلى وجود عطل وإلى رمز التبيه.

**تحذير**  
عدم إصلاح الجهاز بشكل صحيح قد يؤدي إلى خطر على سلامة المستخدم. يجب أن يقوم بأي إصلاحات موظف مؤهل.



معظم المشكلات التي قد تحدث يمكن حلها دون الحاجة إلى الاتصال بمركز خدمة معتمد.

المشكلة ورمز التنبيه	السبب المحتمل والحل
تعذر تفعيل الجهاز.	<ul style="list-style-type: none"> <li>تأكد من أن قابس التيار الرئيسي متصل بمقبس التيار الرئيسي.</li> <li>تأكد من عدم تلف أي مصهر في صندوق المصاهر.</li> </ul>
يتعذر بدء تشغيل البرنامج.	<ul style="list-style-type: none"> <li>تأكد من أن باب الجهاز مغلق.</li> <li>في حالة ضبط البدء المؤجل، فقم بإلغاء الإعداد أو الانتظار لنهاية العد التنازلي.</li> <li>يقوم الجهاز بإعادة شحن الراتنج داخل منقي المياه. مدة الإجراء حوالي 5 دقائق.</li> </ul>
لا يتم ملء الجهاز بالماء.	<ul style="list-style-type: none"> <li>تأكد من أن صنوبر المياه مفتوح.</li> <li>تأكد من أن ضغط إمدادات المياه ليس شديد الانخفاض. للحصول على هذه المعلومات، اتصل بهيئة المياه المحلية.</li> <li>تأكد من عدم انسداد صنوبر المياه.</li> <li>تأكد من عدم انسداد الفلتر الموجود في خرطوم الإدخال.</li> <li>تأكد من عدم وجود التواءات أو ثنيات في خرطوم الإدخال.</li> </ul>
المؤشر  يومض مرة واحدة بشكل متقطع.	<ul style="list-style-type: none"> <li>تأكد من عدم انسداد تصريف الحوض.</li> <li>تأكد من عدم انسداد نظام الفلتر الداخلي.</li> <li>تأكد من عدم وجود التواءات أو ثنيات في خرطوم التصريف.</li> </ul>
المؤشر  يومض مرتين بشكل متقطع.	<ul style="list-style-type: none"> <li>تأكد من تثبيت الجهاز بشكل صحيح.</li> <li>تأكد من تحميل السلال حسب التعليمات الواردة في دليل المستخدم.</li> <li>أغلق صنوبر الماء.</li> </ul>
المؤشر  يومض ثلاث مرات بشكل متقطع.	<ul style="list-style-type: none"> <li>يتوقف الجهاز ويبدأ في العمل مرات أكثر أثناء التشغيل.</li> <li>هذا أمر طبيعي. يوفر أفضل نتائج التنظيف وتوفيرات الطاقة.</li> </ul>
المؤشر  يومض ثلاث مرات بشكل متقطع.	<ul style="list-style-type: none"> <li>يستمر البرنامج فترة طويلة.</li> <li>في حالة ضبط خيار البدء المؤجل، قم بإلغاء إعداد التأجيل أو الانتظار إلى نهاية العد التنازلي.</li> <li>راجع جدول قيم الاستهلاك في الفصل "البرامج".</li> </ul>
المؤشر  يومض ثلاث مرات بشكل متقطع.	<ul style="list-style-type: none"> <li>تسريب بسيط من باب الجهاز.</li> <li>التلاجة غير مستوية. قم بفك القدم القابلة للضبط قليلاً أو أحكم ربطها (حسب الحاجة).</li> <li>باب الجهاز ليس في وضع متوسط على الحوض.</li> <li>اضبط القدم الخلفية (حسب الحاجة).</li> </ul>
المؤشر  يومض ثلاث مرات بشكل متقطع.	<ul style="list-style-type: none"> <li>باب الجهاز صعب الإغلاق.</li> <li>التلاجة غير مستوية. قم بفك القدم القابلة للضبط قليلاً أو أحكم ربطها (حسب الحاجة).</li> <li>أجزاء من أدوات المائدة بارزة من السلال.</li> </ul>
المؤشر  يومض ثلاث مرات بشكل متقطع.	<ul style="list-style-type: none"> <li>باب الجهاز يفتح أثناء دورة الغسيل.</li> <li>الوظيفة AirDry تم تفعيلها. يمكنك إلغاء تفعيل الوظيفة. راجع "الإعدادات".</li> </ul>
المؤشر  يومض ثلاث مرات بشكل متقطع.	<ul style="list-style-type: none"> <li>توجد أصوات طرق/أصوات عتيقة من داخل الجهاز.</li> <li>أدوات المائدة غير مرتبة بشكل صحيح في السلال.</li> <li>راجع كتيب تحميل السلة.</li> <li>تأكد من أن أذرع الرش تستطيع الدوران بحرية.</li> </ul>

المشكلة ورمز التنبيه	السبب المحتمل والحل
	<ul style="list-style-type: none"> <li>• قوة التيار الكهربائي غير كافية لإمداد جميع الأجهزة التي قيد الاستخدام في نفس الوقت. تحقق من قوة التيار الكهربائي بمقياس الكهرباء ومن قدرة العداد أو أطفئ أحد الأجهزة قيد الاستخدام.</li> <li>• عطل كهربائي داخلي بالجهاز. اتصل بمركز خدمة معتمد.</li> </ul>

**تحذير**  
لا نوصي باستخدام الجهاز حتى يتم إصلاح المشكلة بالكامل. أفضل الجهاز ولا تقم بتوصيله مرة أخرى إلى أن تتأكد من أنه يعمل بشكل صحيح.



راجع الأقسام "قبل الاستخدام الأول" أو "الاستخدام اليومي" أو "تلميحاً ونصائح" لمعرفة الأسباب الأخرى المحتملة.



بمجرد فحصك للجهاز، قم بإلغاء تفعيل الجهاز ثم تفعيله. إذا حدثت المشكلة مرة أخرى، فاتصل بمركز خدمة معتمد.  
بالنسبة لرموز التنبيه غير الموصوفة في الجدول، اتصل بمركز خدمة معتمد.

## 12.1 نتائج الغسيل والتجفيف غير مرضية

المشكلة	السبب المحتمل والحل
نتائج غسيل سيئة.	<ul style="list-style-type: none"> <li>• استخدم برامج غسيل أكثر كثافة.</li> <li>• نظّف نفاثات ذراع الرش والفنر. راجع الفصل "العناية والتنظيف".</li> <li>• راجع "الاستخدام اليومي" و"تلميحاً ونصائح" وكتب تحميل السلة.</li> </ul>
نتائج تجفيف سيئة.	<ul style="list-style-type: none"> <li>• تُركت أدوات المائدة لمدة طويلة داخل الجهاز المغلق.</li> <li>• لا يوجد مادة مساعدة على الشطف أو أن جرعة المادة المساعدة على الشطف لا تكفي. قم بملء موزع المادة المساعدة على الشطف أو اضبط جرعة المادة المساعدة على الشطف على أعلى مستوى.</li> <li>• قد تحتاج المواد البلاستيكية إلى التجفيف بمنشفة.</li> <li>• للحصول على أفضل أداء تجفيف، قم بتفعيل الوظيفة AirDry.</li> <li>• استخدم دائماً المادة المساعدة على الشطف، حتى مع استخدام الأقراص متعددة الاستخدام.</li> </ul>
توجد آثار أو طبقات مائلة للزرقة على الأكواب والأطباق.	<ul style="list-style-type: none"> <li>• كمية المادة المساعدة على الشطف التي يتم إصدارها كبيرة للغاية. اضبط جرعة المادة المساعدة على الشطف على مستوى أقل.</li> <li>• كمية المنظف كبيرة للغاية.</li> </ul>
توجد بقع وقطرات ماء جافة على الأكواب والأطباق.	<ul style="list-style-type: none"> <li>• كمية المادة المساعدة على الشطف غير كافية. اضبط جرعة المادة المساعدة على الشطف على مستوى أعلى.</li> <li>• جودة المادة المساعدة على الشطف قد تكون هي السبب.</li> </ul>

المشكلة	السبب المحتمل والحل
الأطباق مبتلة.	<ul style="list-style-type: none"> <li>• للحصول على أفضل أداء تجفيف، قم بتفعيل الوظيفة AirDry.</li> <li>• لا يتضمن البرنامج مرحلة تجفيف أو أنه يتضمن مرحلة تجفيف ولكن بدرجة حرارة منخفضة.</li> <li>• وعاء المادة المساعدة على الشطف فارغ.</li> <li>• جودة المادة المساعدة على الشطف قد تكون هي السبب.</li> <li>• جودة الأقراص متعددة الأغراض قد تكون هي السبب. جرب علامة تجارية مختلفة أو قم بتشيط وعاء المادة المساعدة على الشطف واستخدم المادة مع الأقراص متعددة الأغراض.</li> </ul>
الجهاز مبتل من الداخل.	<ul style="list-style-type: none"> <li>• هذا ليس عيباً في الجهاز. الرطوبة تتكثف على جدران الجهاز.</li> </ul>
رغوة غير معتادة أثناء الغسيل.	<ul style="list-style-type: none"> <li>• استخدم المنظف المصمم خصيصاً لغسالات الأطباق.</li> <li>• استخدم منظفاً لشركة مصنعة أخرى.</li> <li>• لا تقم بشطف الأطباق مسبقاً تحت المياه الجارية.</li> </ul>
يوجد بعض الصدأ على أدوات المائدة.	<ul style="list-style-type: none"> <li>• لا يوجد كثير من الملح في الماء المستخدم للغسيل. راجع "منقى المياه".</li> <li>• تم وضع أدوات المائدة المصنوعة من الفضة والفلواز المقاوم للصدأ مع بعضها. لا تضع الأدوات المصنوعة من الفضة والفلواز المقاوم للصدأ بالقرب من بعضها.</li> </ul>
توجد بقايا منظف في الوعاء في نهاية البرنامج.	<ul style="list-style-type: none"> <li>• التصق قرص مادة التنظيف في الوعاء ومن ثم لم تجرفه المياه.</li> <li>• لا يمكن للمياه أن تجرف المنظف من الوعاء. تأكد من أن ذراع الرش غير مسدود.</li> <li>• تأكد من أن العناصر الموجودة في السلال لا تعوق فتح غطاء وعاء المنظف.</li> </ul>
روائح داخل الجهاز.	<ul style="list-style-type: none"> <li>• راجع "التنظيف الداخلي".</li> </ul>
توجد رواسب جيرية على أدوات المائدة وعلى الحوض وعلى الباب من الداخل.	<ul style="list-style-type: none"> <li>• مستوى الملح منخفض، تحقق من مؤشر إعادة التعبئة.</li> <li>• غطاء وعاء الملح غير محكم الغلق.</li> <li>• مياه الصنبور بها عسر ماء. راجع "منقى المياه".</li> <li>• حتى عند استخدام الأقراص متعددة الوظائف، استخدم الملح واضبط إعادة توليد منقى المياه. راجع "منقى المياه".</li> <li>• إذا استمرت الرواسب الجيرية، فقم بتنظيف الجهاز باستخدام المنظفات المناسبة.</li> <li>• جرب منظفاً آخر.</li> <li>• اتصل بمصنع المنظفات.</li> </ul>
أدوات المائدة لونها باهت أو متغير أو تبدو مكسرة.	<ul style="list-style-type: none"> <li>• تأكد من أنك لا تضع في الجهاز سوى الأشياء التي من الآمن وضعها في غسالة الأطباق.</li> <li>• قم بتحميل السلة وتفريغها بعناية. راجع كتيب تحميل السلة.</li> <li>• ضع العناصر خفيفة الوزن في السلة العلوية.</li> </ul>

راجع الأقسام "قبل الاستخدام الأول" أو "الاستخدام اليومي" أو "تلميحات ونصائح" لمعرفة الأسباب الأخرى المحتملة.



## 13. المعلومات الفنية



الأبعاد	العرض/الارتفاع/العمق (مم)	550 / 898 - 818 / 596
التوصيل الكهربائي (1)	الجهد الكهربائي (فولت)	240 - 220
	التردد (هيرتز)	50
ضغط إمداد المياه	الحد الأدنى / الحد الأقصى بار (ميجا باسكال)	0.5 (0.05) / 10 (1.0)
إمداد المياه	الماء البارد أو الساخن (2)	بحد أقصى 60 درجة مئوية
القدرة	إعدادات للمكان	13

(1) راجع لوحة التصنيف لمعرفة القيم الأخرى.

(2) إذا كانت المياه الساخنة تتوافر من مصدر طاقة بديل، (مثل، ألواح الطاقة الشمسية)، فقم باستخدام مصدر إمداد مياه ساخن لتقليل استهلاك الطاقة.

## 14. المخاوف البيئية

غيرها من المخلفات المنزلية الأخرى. ومن ثم قم بإعادة المنتج إلى الجهة المسئولة عن إعادة التصنيع بمنطقتك أو اتصل بالمجلس المحلي التابع له.

أعد تدوير المواد التي تحمل الرمز . صنع الأغلفة في حاوية مناسبة لإعادة التدوير. ساعد في حماية البيئة والصحة الإنسانية و قم بإعادة تصنيع مخلفات الأجهزة الإلكترونية والكهربائية. لا تتخلص من الأجهزة التي تحمل رمز  مع





[www.electrolux.com/shop](http://www.electrolux.com/shop)



156813210-A-462022

